

FİYAT LİSTESİ
28 KASIM 2022





Ana Merkez, Gorle, Bergamo, İtalya

ADRES

Araylar Sanayi Sitesi No: 9A/36
Özvatan Caddesi Tepeören Mahallesi
34959 Tuzla, İstanbul, TÜRKİYE

SATIŞ DEPARTMANI

Tel +90 216 499 86 86
Fax +90 216 540 22 84
E-mail info@lovatoelectric.com.tr

ANA MERKEZ

Via Don E. Mazza, 12 - 24020 Gorle, Bergamo, ITALY
Tel +39 035 4282111
Fax +39 035 4282200
E-mail info@LovatoElectric.com

www.LovatoElectric.com.tr

Firma ve tarihi hakkında multimedia bilgiler.
Ürünler hakkında haberler ve yenilikler.
Kataloglar, broşürler, teknik bilgiler ve yazılımlar hakkında
indirebilir kütüphane

TANITIM VİDEOSU



TAKİP EDİN



ENERGY AND AUTOMATION

The products illustrated in this publication are subject to be revised or improved at any moment. Catalogue descriptions, technical and operational data as well as other details herein specified do not have any contractual value so must be considered only as indication. The products must be installed and used by qualified personnel and in compliance with the regulations in force for electrical systems in order to avoid damages and safety hazards.

Motor kontrol ve koruma

Motor koruma şalterleri



4

Kontaktörler



10

Termik röleler



16

Elektromekanik yolvericiler

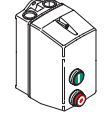

20

Yumuşak yolvericiler



22

AC motor sürücüleri



24

Kontrol ve sinyalizasyon

Kumanda butonları ve Sinyal lambaları



26

Işıklı kolonlar ve İkaz fenerleri

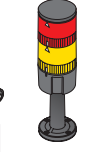

45

Sınır, Mikro şalterler ve Ayak pedalları



48

Güvenlik Röleleri



56

Pako şalterler



58

Devre koruma ve izolasyon

Yük ayırıcılar



60

Sigorta yuvaları ve DC Sigortalar



76

Otomatik sigortalar



78

Parafudrlar



86

Modüler kontaktörler



88

Toprak kaçak akım koruma röleleri

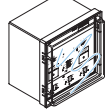

90

Otomasyon ve kontrol

Zaman röleleri



91

İzleme röleleri



93

Sıvı seviye kontrol röleleri



96

Genel Amaçlı Röleler

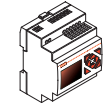

98

Mikro PLC'ler ve HMI

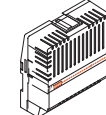

106

Güç kaynakları



108

Enerji yönetimi

Otomatik akü şarj cihazları



110

Ölçüm cihazları ve Akım trafoları



111

Reaktif röleler ve Tristör modülleri

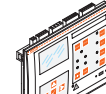

116

Otomatik transfer şalter kontrolörleri



118

Motor ve Jeneratör kontrolörleri

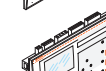

119

Yangın pompa kontrolörleri



120

Genişleme modülleri ve Aksesuarları



121



- Geniş ayar aralığı 0.1 ile 100A
- IEC kesme kapasitesi Icu 50kA (400V) 100A'e kadar
- İzolasyon için uygun
- Kapsamlı aksesuar hattı
- Önden montajlanabilen kontaklar
- Otomatik TRIP (Açma-Kapama) göstergesi
- Yüksek güvenilirlik ve doğrulukta açma
- Tip-E Sertifikalı modeller



SM1R...

Ayar Aralığı (A)	400V Icu (kA)' da Kesme Kapasitesi	Sipariş kodu	Fiyat	Min Sipariş
(A)	[kA]		[EURO]	Adedi
Yüksek Kesme Kapasitesi, Termik ve Manyetik Koruma, Trip göstergeli				
0.1-0.16	100	SM1R0016	70,60	1
0.16-0.25	100	SM1R0025	70,60	1
0.25-0.40	100	SM1R0040	70,60	1
0.4-0.63	100	SM1R0063	70,60	1
0.63-1	100	SM1R0100	70,60	1
1-1.6	100	SM1R0160	70,60	1
1.6-2.5	100	SM1R0250	70,60	1
2.5-4	100	SM1R0400	70,60	1
4-6.5	100	SM1R0650	70,60	1
6.3-10	100	SM1R1000	77,70	1
9-14	100	SM1R1400	77,70	1
13-18	100	SM1R1800	84,30	1
17-23	50	SM1R2300	88,30	1
20-25	50	SM1R2500	90,20	1
24-32	50	SM1R3200	148,50	1
30-40	20	SM1R4000	273,50	1



SM1RM...

Anma Akımı (A)	Trip Akımı (A)	400V Icu (kA)' da Kesme Kapasitesi	Sipariş kodu	Fiyat	Min Sipariş
(A)	(A)	[kA]		[EURO]	Adedi
Yüksek Kesme Kapasitesi, Sadece Manyetik Koruma, Trip göstergeli					
0,16	1,6	100	SM1RM0016	161,00	1
0,25	3,2	100	SM1RM0025	161,00	1
0,4	5,2	100	SM1RM0040	161,00	1
0,63	8,2	100	SM1RM0063	161,00	1
1	13	100	SM1RM0100	161,00	1
1,6	21	100	SM1RM0160	161,00	1
2,5	33	100	SM1RM0250	161,00	1
4	52	100	SM1RM0400	161,00	1
6,5	85	100	SM1RM0650	161,00	1
10	130	100	SM1RM1000	193,00	1
14	182	100	SM1RM1400	193,00	1
18	234	100	SM1RM1800	193,00	1
23	299	50	SM1RM2300	219,00	1
25	325	50	SM1RM2500	219,00	1
32	416	50	SM1RM3200	286,50	1
40	420	20	SM1RM4000	377,50	1

*Özel ürün talepleriniz için lütfen irtibata geçiniz.



SM1P...

Ayar Aralığı (A)	400V İcu (kA)' da Kesme Kapasitesi	Sipariş kodu	Fiyat	Min Sipariş
[A]	[kA]		[EURO]	Adedi
Yüksek Kesme Kapasitesi, Termik ve Manyetik Koruma				
0.1-0.16	100	SM1P0016	63,00	1
0.16-0.25	100	SM1P0025	63,00	1
0.25-0.40	100	SM1P0040	63,00	1
0.4-0.63	100	SM1P0063	63,00	1
0.63-1	100	SM1P0100	63,00	1
1-1.6	100	SM1P0160	63,00	1
1.6-2.5	100	SM1P0250	63,00	1
2.5-4	100	SM1P0400	63,00	1
4-6.5	100	SM1P0650	63,00	1
6.3-10	100	SM1P1000	66,10	1
9-14	25	SM1P1400	66,10	1
13-18	25	SM1P1800	74,30	1
17-23	15	SM1P2300	76,10	1
20-25	15	SM1P2500	77,60	1
24-32	10	SM1P3200	123,00	1
30-40	10	SM1P4000	245,50	1



SM1PF...

Trip Akımı (A)	400V İcu (kA)' da Kesme Kapasitesi	Sipariş kodu	Fiyat	Min Sipariş
[A]	[kA]		[EURO]	Adedi
Yüksek Kesme Kapasitesi, Sigorta İzleme Fonksiyonu				
0,2	100	SM1PF0020	140,50	1

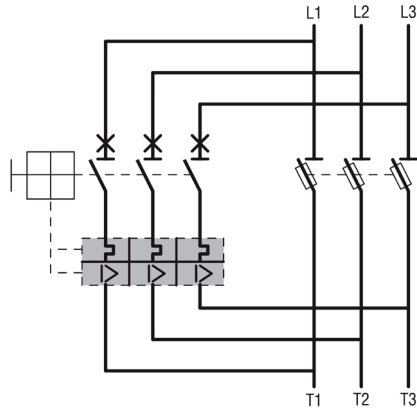

*Özel ürün talepleriniz için lütfen irtibata geçiniz.



SM1X11...



SM1X12...



SM1X13...

Özellikler	Kontakt Sayısı	Montaj	Sipariş kodu	Fiyat [EURO]	Min Sipariş Adedi
SM1 serisi için yardımcı kontaklar					
Yard.Kontakt Blok	2NA	önden	SM1X1120	11,80	1
Yard.Kontakt Blok	1NA+1NK	önden	SM1X1111	11,80	1
Yard.Kontakt Blok	2NA	yandan	SM1X1220	14,70	1
Yard.Kontakt Blok	1NA+1NK	yandan	SM1X1211	14,70	1
Yard.Kontakt Blok	2NC	yandan	SM1X1202	14,70	1
Yard.Kontakt Blok	1NA+1NK	yandan (termik ve manyetik trip göstergesi için)	SM1X1311	41,30	1
Yard.Kontakt Blok	1NA+1NK	yandan (manyetik trip göstergesi için)	SM1X1311M	41,30	1



SM1X14...
SM1X15...



SM1X16...

Özellikler	Gerilim Seviyesi	Sipariş kodu	Fiyat [EURO]	Min Sipariş Adedi
SM1 Serisi için Açırma Blokları				
Düşük Gerilim Açırma Bloğu	110VAC 50/60Hz	SM1X14110	69,20	1
Düşük Gerilim Açırma Bloğu	230VAC 50/60Hz	SM1X14230	48,60	1
Düşük Gerilim Açırma Bloğu	400VAC 50/60Hz	SM1X14400	48,60	1
Düşük Gerilim Açırma Bloğu	110VAC 50/60Hz (Erken kapama kontakları ile)	SM1X15110R	100,50	1
Düşük Gerilim Açırma Bloğu	230VAC 50/60Hz (Erken kapama kontakları ile)	SM1X15230R	100,50	1
Düşük Gerilim Açırma Bloğu	400VAC 50/60Hz (Erken kapama kontakları ile)	SM1X15400R	100,50	1
Şönt Gerilim Açırma Bloğu	24VAC 50/60Hz	SM1X16024	69,20	1
Şönt Gerilim Açırma Bloğu	110VAC 50/60Hz	SM1X16110	69,20	1
Şönt Gerilim Açırma Bloğu	230VAC 50/60Hz	SM1X16230	48,60	1
Şönt Gerilim Açırma Bloğu	400VAC 50/60Hz	SM1X16400	48,60	1

❶ Sadece SM1R serisi ile kullanılabilir.



SM1X1812



SM1X18B200R



SM1X18200R



SM1X18S



SM1X8902



BFX8901



11SMX9030

Özellikler	Sipariş Kodu	Fiyat	Min Sipariş
		[EURO]	Adedi
SM1 serisi için diğer aksesuarlar			
Ayarlayıcı yalıtım kiti (Kablo ve uçları dahildir)	SM1X1812	6,60	1
Kırmızı/Sarı, 200mm şaftlı, Kumanda Kolu, SM1R.. için	SM1X18200R	87,40	1
Siyah, 200mm şaftlı, Kumanda Kolu, SM1R.. için	SM1X18B200R	87,40	1
Rod için destek çubuğu (şaft uzunluğu 145mm'den büyük ise), SM1R.. için	SM1X18S	15,40	1
Faz ayırma bariyeri E tipi - UL508	SM1X9000R	10,20	5
Üç-faz bağlantısı için bara (45mm adım aralıklı)			
2 şalter için	11SMX9032	30,10	1
3 şalter için	11SMX9033	38,10	1
4 şalter için	11SMX9034	40,30	1
5 şalter için	11SMX9035	44,00	1
Üç-faz bağlantısı için bara (54mm adım aralıklı)			
2 şalter için	11SMX9042	31,20	1
3 şalter için	11SMX9043	39,10	1
4 şalter için	11SMX9044	42,20	1
5 şalter için	11SMX9045	44,90	1
Bara beslemesi için terminal blok			
Tüm bara tipleri için	11SMX9030	33,90	1
Tüm bara tipleri için, E tipi - UL508	SM1X9050	35,10	10
Emniyet kapağı (kullanılmayan terminaller için)	11SMX9031	6,30	1
Motor koruma için vida sabitleme aksesuarları			
Metal vida sabitleme mafsalı	SM1X8902	4,80	10
Vida sabitleme genel tabanı	BFX8901	4,40	5

⊗ SM1X12... ve SM1X13... yana montaj yardımcı kontaklar ile de montaj mümkündür.

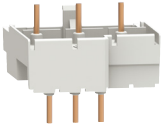

SM1X30...

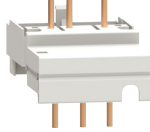

SM1X31...
SM1X32...



SM1Z1701P



SM1Z1702P



SM1Z1705P



SM1Z1715R



SM1X1740P



11SMX9010



SM1Z1725R



SM1X1746P



11SMX9012



11SMX9014



SM1X1745P

Özellikler	Sipariş Kodu	Fiyat	Min Sipariş
		[EURO]	Adedi
SM1 serisi için diğer aksesuarlar			
SM1P - BG serisi mini kontaktörler için	SM1X3040P	14,80	10
SM1P - BF09..25A serisi kontaktörler için	SM1X3141P	19,90	10
SM1P - BF26..38A serisi kontaktörler için	SM1X3241P	22,50	10
SM1R - BG serisi mini kontaktörler için	SM1X3040R	14,80	10
SM1R - BF09..25A serisi kontaktörler için	SM1X3141R	19,90	10
SM1R - BF09..25D ve BF09...25L serisi kontaktörler için	SM1X3142R	19,90	10
SM1R - BF26..38A serisi kontaktörler için	SM1X3241R	22,50	10
SM1P için yüzeye montaj tip kutu, IP65 (4X)			
80mm genişlik ②	SM1Z1701P	32,70	1
80mm genişlik, acil stop butonu ile	SM1Z1702P	71,90	1
100mm genişlik ②	SM1Z1711P	37,30	1
100mm genişlik, acil stop butonu ile	SM1Z1712P	92,10	1
SM1P için panoya montaj tip kutu, IP65 (4X), 87mm genişlik ②			
	SM1Z1705P	32,80	1
SM1R için yüzeye montaj tip kutu, IP65 (4X)			
100mm genişlik, kırmızı/sarı kumanda kolu ile	SM1Z1715R	53,40	1
100mm genişlik, siyah kumanda kolu ile	SM1Z1710R	53,40	10
SM1R için panoya montaj tip kutu, IP65 (4X)			
87mm genişlik, siyah kumanda kolu ile	SM1Z1720R	46,60	1
87mm genişlik, kırmızı/sarı kumanda kolu ile	SM1Z1725R	46,60	1
SM1Z...P kutuları için Aksesuar ve Yedek Parçalar			
Direk yol verme için adaptör plakası, SM1... şalterleri ve BG..., BF09A...BF38A kontaktörleri için	11SMX9010	24,40	1
Tersinirli yol verme için adaptör plakası, SM1... şalterleri ve BG..., BF09A...BF38A kontaktörleri için	11SMX9012	36,50	1
Yıldız-üçgen yol verme için adaptör plakası, SM1... şalterleri ve BF09A...BF38A kontaktörleri için	11SMX9014	46,00	1
Kontaktör alından kablo geçişi için 35mm ray, SMX9014 için	11SMX9018	6,30	1
DIN ray uzatma, 35mm	11SMX9019	3,40	1
Acil stop butonu, IP65 (4X)	SM1X1740P	48,60	1
Çerçevesiz kauçuk membran, IP65 (4X)	SM1X1745P	11,90	1
Kilitlenebilir blok, IP65 (4X)	SM1X1746P	23,90	1
Plastik M25-1/2" NPT giriş adaptörü, SM1Z1702P ve SM1Z1701P kutuları için	11LMM25PG16	7,30	10

① Yerine gerilim değeri giriniz. 24/110/220...240VAC için 220 / 380...415VAC için 380 giriniz. (AC 50/60Hz)

② Kauçuk membran ile.

*Özel ürün talepleriniz için lütfen irtibata geçiniz.

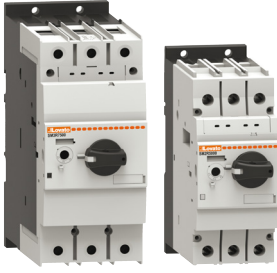

SM3R

SM2R



SM2X11



SM2X14



SM2X18B200R

Ayar Aralığı (A)	400V Icu (kA)' da Kesme Kapasitesi	Sipariş Kodu	Fiyat	Min Sipariş
[A]	[kA]		[EURO]	Adedi
Yüksek Kesme Kapasitesi				
34-50A	50	SM2R5000	308,50	1
45-63A	50	SM2R6300	318,50	1
55-75A	50	SM3R7500	385,00	1
70-90A	50	SM3R9000	488,00	1
80-100A	50	SM3R9900	591,00	1

Özellikler	Kontak Sayısı	Montaj	Sipariş Kodu	Fiyat	Min Sipariş
				[EURO]	Adedi
SM2R ve SM3R serisi için ek yardımcı kontaklar					
Yard.Kontak Blok	2NK	Önden	SM2X1120	14,50	1
Yard.Kontak Blok	1NA+1NK	Önden	SM2X1111	14,50	1
Yard.Kontak Blok	2NK	Önden	SM2X1102	14,50	1
Yard.Kontak Blok	1NA+1NK	Yandan	SM2X1211	14,50	1
Yard.Kontak Blok	2NK	Yandan	SM2X1202	14,50	1
Yard.Kontak Blok	2NA	Yandan	SM2X1220	14,50	1
Sinyal Kontak Blok	1NA+1NK	Yandan	SM2X1311	36,80	1

Özellikler	Gerilim Seviyesi	Sipariş Kodu	Fiyat	Min Sipariş
			[EURO]	Adedi
SM2R ve SM3R serisi için açtırma blokları				
Düşük Gerilim Açt. Bloğu	230V 50/60Hz	SM2X14230	64,30	5
Düşük Gerilim Açt. Bloğu	400V 50/60Hz	SM2X14400	64,30	5
Düşük Gerilim Açt. Bloğu	440V 50/60Hz	SM2X14440	64,30	5
Şönt Gerilim Açt. Bloğu	24V 50/60Hz	SM2X16024	64,30	5
Şönt Gerilim Açt. Bloğu	110V 50/60Hz	SM2X16110	64,30	5
Şönt Gerilim Açt. Bloğu	230V 50/60Hz	SM2X16230	64,30	5
Şönt Gerilim Açt. Bloğu	400V 50/60Hz	SM2X16400	64,30	5
Şönt Gerilim Açt. Bloğu	440V 50/60Hz	SM2X16440	64,30	5

Özellikler	Sipariş Kodu	Fiyat	Min Sipariş
		[EURO]	Adedi
SM2R ve SM3R serisi için diğer aksesuarlar			
Asma kilitle kilitlenebilir kumanda kolu (Kırmızı/Sarı)	SM2X18200R	79,90	5
Asma kilitle kilitlenebilir kumanda kolu (Siyah)	SM2X18B200R	79,90	5
E tipi faz bariyeri	SM3X9000R	33,70	2



- IEC AC3 kullanım sınıfında 630A' e kadar 3-kutuplu modeller
- AC1 kullanım sınıfında 1600A' e kadar 4-kutuplu modeller
- 400VAC' de 75kVar'a kadar güç faktörü doğrulama için modeller
- 2NA+2NK veya 4NK ana kontaklı 4-kutuplu modeller
- IEC AC3 kullanım sınıfında düşük tüketimli DC kontrol röleleri ve 9-38A kontaktörler
- AC veya DC modeller
- Çok seçeneekli eklenti blok ve aksesuarlar
- Birincil uluslararası otoriteler tarafından sertifikalandırılmıştır.

Mini-kontaktörler



11BG

Ürün Tanımları	400V' da maks. güç [kW]	Ie (AC3) ≤440V [A]	Dahili Yard. Kontak	Sipariş kodu	Fiyat [EURO]	Min Sipariş Adedi
3-kutuplu mini-kontaktörler						
AC Kumanda Devresi	2,2	6	1NK	11BG0601A...①	25,50	1
AC Kumanda Devresi	2,2	6	1NA	11BG0610A...①	25,50	1
AC Kumanda Devresi	4	9	1NK	11BG0901A...①	27,90	1
AC Kumanda Devresi	4	9	1NA	11BG0910A...①	27,90	1
AC Kumanda Devresi	5,7	12	1NK	11BG1201A...①	32,90	1
AC Kumanda Devresi	5,7	12	1NA	11BG1210A...①	32,90	1
DC Kumanda Devresi	2,2	6	1NK	11BG0601D...②	35,10	1
DC Kumanda Devresi	2,2	6	1NA	11BG0610D...②	35,10	1
DC Kumanda Devresi	4	9	1NK	11BG0901D...②③	36,30	1
DC Kumanda Devresi	4	9	1NA	11BG0910D...②③	36,30	1
DC Kumanda Devresi	5,7	12	1NK	11BG1201D...②	41,30	1
DC Kumanda Devresi	5,7	12	1NA	11BG1210D...②	41,30	1

Ürün Tanımları	400V' da maks. güç [kW]	Çalışma Akımı (AC1) [A]	Dahili Yard. Kontak	Sipariş kodu	Fiyat [EURO]	Min Sipariş Adedi
4-kutuplu mini-kontaktörler ④						
AC Kumanda Devresi	14	20	-	11BG09T4A...①	37,90	1
DC Kumanda Devresi	14	20	-	11BG09T4D...②	43,70	1

Ürün Tanımları	Anma Termik Akımı Ith [A]	Dahili Yard. Kontak	Sipariş kodu	Fiyat [EURO]	Min Sipariş Adedi
Kumanda Röleleri					
AC Kumanda Devresi	10	4NA	11BG0040A...①	29,00	1
AC Kumanda Devresi	10	3NA+1NK	11BG0031A...①	29,00	1
AC Kumanda Devresi	10	2NA+2NK	11BG0022A...①	29,00	1
DC Kumanda Devresi	10	4NA	11BG0040D...②	39,80	1
DC Kumanda Devresi	10	3NA+1NK	11BG0031D...②	39,80	1
DC Kumanda Devresi	10	2NA+2NK	11BG0022D...②	39,80	1

Özellikler	Kontak Sayısı	Sipariş Kodu	Fiyat [EURO]	Min Sipariş Adedi
Yardımcı Elemanlar				
Yardımcı Kontak Blok	2NK	11BGX1002	11,40	10
Yardımcı Kontak Blok	1NA+1NK	11BGX1011	11,40	10
Yardımcı Kontak Blok	2NA	11BGX1020	11,40	10
Yardımcı Kontak Blok	2NA+2NK	11BGX1022	19,10	10
Yardımcı Kontak Blok	4NA	11BGX1040	19,10	10
Mekanik Kilit	-	11BGX5000	17,30	10
≤48VAC/DC Varistör		11BGX77048	19,80	10
≤225VDC Diyot		11BGX78225	19,80	10



11BGX10 40

- ① Yerine bobin voltajını giriniz : 024 / 048 / 110 / 230 / 400VAC (50/60Hz).
- ② Yerine bobin voltajını giriniz : 012 / 024 / 048 / 060 / 110 / 125 / 220VDC.
- ③ Dahili ters diyot 24VDC versiyonlarında bulunmaktadır. Ürün kodunun sonuna V120 ekleyiniz.
- ④ Özel modeller mevcuttur AC-DC, 4-Kutuplu 2NA+2NK ana kontaklı

*Özel ürün talepleriniz için lütfen irtibata geçiniz.

Kontaktörler



BF09...A



BF26 00A



BF40 A...BF94 A



BF9500...BF15000



BF09A T4 A



BF40 T4 A...BF80 T4 A



BF95T4A...BF150T4A

Ürün Tanımları	400V' da maks. güç [kW]	İc (AC3) ≤440V [A]	Dahili Yard. Kontak	Sipariş Kodu	Fiyat [EURO]	Min Sipariş Adedi
----------------	----------------------------	-----------------------	---------------------	--------------	-----------------	----------------------

3-kutuplu Kontaktörler						
AC Kumanda Devresi	4,2	9	1NK	BF0901A...①	38,10	1
AC Kumanda Devresi	4,2	9	1NA	BF0910A...①	38,10	1
AC Kumanda Devresi	5,7	12	1NK	BF1201A...①	42,20	1
AC Kumanda Devresi	5,7	12	1NA	BF1210A...①	42,20	1
AC Kumanda Devresi	7,5	18	1NK	BF1801A...①	47,30	1
AC Kumanda Devresi	7,5	18	1NA	BF1810A...①	47,30	1
AC Kumanda Devresi	12,5	25	1NK	BF2501A...①	63,20	1
AC Kumanda Devresi	12,5	25	1NA	BF2510A...①	63,20	1
AC Kumanda Devresi	13	26	-	BF2600A...①	81,70	1
AC Kumanda Devresi	16	32	-	BF3200A...①	99,40	1
AC Kumanda Devresi	18,5	38	-	BF3800A...①	120,00	1
AC Kumanda Devresi	18,5	40	-	BF4000A...①	158,50	1
AC Kumanda Devresi	22	50	-	BF5000A...①	213,50	1
AC Kumanda Devresi	30	65	-	BF6500A...①	256,50	1
AC Kumanda Devresi	45	80	-	BF8000A...①	309,50	1
AC Kumanda Devresi	55	95 (115A AC1)	-	BF9400A...①	388,50	1
AC Kumanda Devresi	55	95 (140A AC1)	-	BF9500A...①	445,00	1
AC Kumanda Devresi	55	115	-	BF11500A...①	520,50	1
AC Kumanda Devresi	75	150	-	BF15000A...①	588,50	1
DC Kumanda Devresi	4,2	9	1NK	BF0901D...②③	55,30	1
DC Kumanda Devresi	4,2	9	1NA	BF0910D...②③	55,30	1
DC Kumanda Devresi	5,7	12	1NK	BF1201D...②③	59,40	1
DC Kumanda Devresi	5,7	12	1NA	BF1210D...②③	59,40	1
DC Kumanda Devresi	7,5	18	1NK	BF1801D...②③	66,10	1
DC Kumanda Devresi	7,5	18	1NA	BF1810D...②③	66,10	1
DC Kumanda Devresi	12,5	25	1NK	BF2501D...②③	90,70	1
DC Kumanda Devresi	12,5	25	1NA	BF2510D...②③	90,70	1
DC Kumanda Devresi	13	26	-	BF2600D...②③	124,00	1
DC Kumanda Devresi	13	32	-	BF3200D...②③	133,00	1
DC Kumanda Devresi	18,5	38	-	BF3800D...②③	170,00	1
AC/DC Kumanda Devresi	18,5	40	-	BF4000E...④	250,00	1
AC/DC Kumanda Devresi	22	50	-	BF5000E...④	317,00	1
AC/DC Kumanda Devresi	30	65	-	BF6500E...④	400,00	1
AC/DC Kumanda Devresi	45	80	-	BF8000E...④	449,50	1
AC/DC Kumanda Devresi	55	95 (115A AC1)	-	BF9400E...④	483,00	1
AC/DC Kumanda Devresi	55	95 (140A AC1)	-	BF9500E...④	599,50	1
AC/DC Kumanda Devresi	55	115	-	BF11500E...④	693,00	1
AC/DC Kumanda Devresi	75	150	-	BF15000E...④	786,50	1

Ürün Tanımları	400V' da maks. güç (AC1) [kW]	Çalışma Akımı [A]	Dahili Yard. Kontak	Sipariş Kodu	Fiyat [EURO]	Min Sipariş Adedi
----------------	-------------------------------------	----------------------	---------------------	--------------	-----------------	----------------------

4-kutuplu Kontaktörler						
AC Kumanda Devresi	16	25	-	BF09T4A...①	49,70	1
AC Kumanda Devresi	18	28	-	BF12T4A...①	68,30	1
AC Kumanda Devresi	21	32	-	BF18T4A...①	71,20	1
AC Kumanda Devresi	30	45	-	BF26T4A...①	103,00	1
AC Kumanda Devresi	36	56	-	BF38T4A...①	181,50	1
AC Kumanda Devresi	46	70	-	BF40T4A...①	230,50	1
AC Kumanda Devresi	59	90	-	BF50T4A...①	329,00	1
AC Kumanda Devresi	65	100	-	BF65T4A...①	372,00	1
AC Kumanda Devresi	76	115	-	BF80T4A...①	438,50	1
AC Kumanda Devresi	92	140	-	BF95T4A...①	596,00	1
AC Kumanda Devresi	105	160	-	BF115T4A...①	671,50	1
AC Kumanda Devresi	110	165	-	BF150T4A...①	739,50	1
DC Kumanda Devresi	16	25	-	BF09T4D...②③	156,50	1
DC Kumanda Devresi	21	32	-	BF18T4D...②③	213,00	1
DC Kumanda Devresi	30	45	-	BF26T4D...②③	256,00	1
DC Kumanda Devresi	36	56	-	BF38T4D...②③	449,00	1
AC/DC Kumanda Devresi	65	100	-	BF65T4E...④	617,00	1
AC/DC Kumanda Devresi	76	115	-	BF80T4E...④	694,00	1
AC/DC Kumanda Devresi	92	140	-	BF95T4E...④	771,00	1
AC/DC Kumanda Devresi	110	165	-	BF150T4E...④	950,00	1

*Özel ürün talepleriniz için
lütfen irtibata geçiniz.

① Yerine bobin voltajınızı giriniz : 024 / 048 / 110 / 230 / 400VAC (50/60Hz). ② Yerine bobin voltajınızı giriniz : 012 / 024 / 048 / 060 / 110 / 125 / 220VDC.
③ Düşük tüketim bobinli modelleri mevcuttur (sadece 2.4W) ④ Yerine bobin voltajınızı giriniz: AC/DC 024 = 20...48V; 110 = 60...110V; 230 = 100...250V



BF09 T2A



BF18 T0A



BF0004A



BFD80 T4...

Ürün Tanımları	Çalışma Akımı (AC1)	Dahili Yard. Kontak	Sipariş Kodu	Fiyat	Min Sipariş
	[A]			[EURO]	Adedi
4 güç kutuplu Kontaktörler, 2NA and 2NK					
AC Kumanda Devresi	25	-	BF09T2A... ^①	105,50	1
AC Kumanda Devresi	32	-	BF18T2A... ^①	129,50	1
AC Kumanda Devresi	45	-	BF26T2A... ^①	220,00	1
AC Kumanda Devresi	56	-	BF38T2A... ^①	406,50	1
AC Kumanda Devresi	115	-	BF80T2A... ^①	927,00	1
DC Kumanda Devresi	32	-	BF18T2D... ^{②③}	223,00	1
DC Kumanda Devresi	45	-	BF26T2D... ^{②③}	318,50	1
DC Kumanda Devresi	56	-	BF38T2D... ^{②③}	539,50	1
AC/DC Kumanda Devresi	115	-	BF80T2E... ^④	1.121,00	1

Ürün Tanımları	Çalışma Akımı (AC1)	Dahili Yard. Kontak	Sipariş Kodu	Fiyat	Min Sipariş
	[A]			[EURO]	Adedi
4 güç kutuplu Kontaktörler, 4NK					
AC Kumanda Devresi	32	-	BF18T0A... ^①	129,50	1
AC Kumanda Devresi	45	-	BF26T0A... ^①	220,00	1
DC Kumanda Devresi	32	-	BF18T0D... ^{②③}	223,00	1
DC Kumanda Devresi	45	-	BF26T0D... ^{②③}	318,50	1

Ürün Tanımları	Anma Termik Akımı Ith	Dahili Yard. Kontak	Sipariş Kodu	Fiyat	Min Sipariş
	[A]			[EURO]	Adedi
Kumanda Röleleri					
AC Kumanda Devresi	10	4NK	BF0004A... ^①	35,90	1
AC Kumanda Devresi	10	2NA+2NK	BF0022A... ^①	35,90	1
AC Kumanda Devresi	10	3NA+1NK	BF0031A... ^①	35,90	1
AC Kumanda Devresi	10	4NA	BF0040A... ^①	35,90	1
DC Kumanda Devresi	10	4NK	BF0004D... ^{②③}	70,90	1
DC Kumanda Devresi	10	2NA+2NK	BF0022D... ^{②③}	70,90	1
DC Kumanda Devresi	10	3NA+1NK	BF0031D... ^{②③}	70,90	1
DC Kumanda Devresi	10	4NA	BF0040D... ^{②③}	70,90	1

Ürün Tanımları	600V DC1 'de maksimum akım	Yardımcı Kontak	Sipariş Kodu	Fiyat	Min Sipariş
	[A]			[EURO]	Adedi
Fotovoltaik uygulamalar için seri şekilde bağlanacak 4NA kontaklı güç kontaktörü					
AC Kumanda Devresi	100	-	BFD80T4A... ^①	1.369,00	1
AC/DC Kumanda Devresi	100	-	BFD80T4E... ^④	1.370,00	1
AC/DC Kumanda Devresi	165	-	BFD150T4E... ^④	2.569,00	1

- ① Yerine bobin voltajını giriniz : 024 / 048 / 110 / 230 / 400VAC (50/60Hz).
- ② Yerine bobin voltajını giriniz : 012 / 024 / 048 / 060 / 110 / 125 / 220VDC.
- ③ Düşük tüketim bobinli modelleri mevcuttur (sadece 2.4W)
- ④ Yerine bobin voltajı giriniz: AC/DC 024 = 20...48V; 110 = 60...110V; 230 = 100...250V



BFX10 40



**BFX42
BFXD42**



BFX50 01

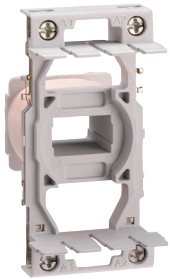

BFX91A...



**BFX5003
BFX5303
11G2692**

Özellikler	Kontakt Sayısı	Sipariş Kodu	Fiyat [EURO]	Min Sipariş Adedi
Yardımcı Elemanlar				
Üst Yardımcı Kontakt Blok	2NK	BFX1002	10,00	5
Üst Yardımcı Kontakt Blok	1NA+1NK	BFX1011	10,00	5
Üst Yardımcı Kontakt Blok	2NA	BFX1020	10,00	5
Üst Yardımcı Kontakt Blok	2NA+2NK	BFX1022	16,60	5
Üst Yardımcı Kontakt Blok	4NA	BFX1040	16,60	5
Üst Yardımcı Kontakt Blok	3NA+1NK	BFX1031	16,60	5
Üst Yardımcı Kontakt Blok	4NK	BFX1004	16,60	5
Üst Yardımcı Kontakt Blok	1NA+3NK	BFX1013	16,60	5
Ön yatay montaj için yardımcı kontakt blok, vidalı terminal	1NA	11G41810	13,50	10
Ön yatay montaj için yardımcı kontakt blok, vidalı terminal	1NK	11G41801	13,50	10
Ön yatay montaj için yardımcı kontakt blok, vidalı terminal	1LB (late break)	11G41801D	15,70	10
Ön yatay montaj için yardımcı kontakt blok, vidalı terminal	1EM (early make)	11G41810A	15,70	10
Ön yatay montaj için yardımcı kontakt blok, faston terminal	2NK	11G48102	19,50	10
Ön yatay montaj için yardımcı kontakt blok, faston terminal	1NA + 1NK	11G48111	19,50	10
Ön yatay montaj için yardımcı kontakt blok, faston terminal	2NA	11G48120	19,50	10
Ön yatay montaj için yardımcı kontakt blok, faston terminal	Enversör kontağı	11G482	37,90	10
Ön yatay montaj için yardımcı kontakt blok, faston terminal	1NA veya 1NK tersinir	11G218	13,40	10
BF00, BF09...BF94 için Yan Yardımcı Kontakt Blok	2NK	BFX1202	14,50	5
BF00, BF09...BF94 için Yan Yardımcı Kontakt Blok	1NA+1NK	BFX1211	14,50	5
BF00, BF09...BF94 için Yan Yardımcı Kontakt Blok	2NA	BFX1220	14,50	5
BF26A-BF32A-BF38A kontaktörleri için 4.kutup		BFX42	84,70	1
BF26D-BF32D-BF38D kontaktörleri için 4.kutup		BFXD42	84,70	1
BF40 A... BF94 A ve BF40 E...BF94 E için 4. kutup		BFX43	170,50	1
BF95 A...BF150 A ve BF95 E...BF150 E için 4. kutup		BFX44	267,50	1
BF00, BF09...BF38 kontaktörleri için yandan montajlı mekanik kilit		BFX5000	16,60	5
BF00, BF09...BF38 kontaktörleri için yandan montajlı 2 NK kontaklı mekanik kilit		BFX5001	18,10	5
BF00, BF09...BF38 kont. için önden montajlı düşük profilli mekanik kilit		BFX5002	11,80	5
BF00, BF09...BF38 kont. için önden montajlı mekanik kilit		BFX5003	36,50	5
BF40...BF94 A/E kontaktörleri için yandan montajlı mekanik kilit		BFX5300	19,80	5
BF40...BF94 A/E kontaktörleri için yandan montajlı 2NK kontaklı mekanik kilit		BFX5301	30,10	5
BF40...BF94 A/E kontaktörleri için önden montajlı mekanik kilit		BFX5303	43,20	5
BF95...BF150 A/E kontaktörleri için yandan montajlı mekanik kilit		BFX5400	35,60	1
BF95...BF150 A/E kontaktörleri için yandan montajlı 2 NK kontaklı mekanik kilit		BFX5401	53,30	1
BF95...BF150 A/E kontaktörleri için önden montajlı mekanik kilit		BFX5403	43,10	1
BF09A-BF25A kontaktörleri için AC bobin		BFX91A... ①	28,20	1
BF26A-BF38A kontaktörleri için AC bobin		BFX92A... ①	34,50	1
BF40 A - BF50 A - BF65 A - BF94 A kontaktörleri için AC bobin (50/60 Hz)		BFX93A... ①	74,40	1
BF95 A - BF115 A - BF150 A kontaktörleri için AC bobin (50/60 Hz)		BFX94A... ①	124,50	1

① Yerine bobin voltajını giriniz : 024 / 048 / 110 / 230 / 400VAC (50/60Hz).

② Yerine bobin voltajını giriniz : 012 / 024 / 048 / 060 / 110 / 125 / 220VDC.

Kompanzasyon Kontaktörleri



BFK...

400V (kvar) da maksimum güç 50/60 Hz	Dahili Yard. Kontak	Sipariş Kodu	Fiyat	Min Sipariş
			[EURO]	Adedi
AC kumanda devresi ile güç faktörü doğrulaması için kontaktörler				
7,5	1NA	BFK0910A...①	62,00	1
12,5	1NA	BFK1210A...①	68,80	1
15	1NA	BFK1810A...①	79,90	1
20	-	BFK2600A...①	92,50	1
25	-	BFK3200A...①	107,50	1
30	-	BFK3800A...①	128,00	1
40	-	BFK5000A...①	247,50	1
45	-	BFK6500A...①	291,00	1
50	-	BFK8000A...①	333,50	1
60 (lth=115A)	-	BFK9400A...①	364,00	1
60 (lth=140A)	-	BFK9500A...①	395,00	1
75	-	BFK11500A...①	504,00	1
100	-	BFK15000A...①	567,00	1

Yeni

① Yerine bobin voltajını giriniz : 024 / 048 / 110 / 230 / 400VAC (50/60Hz).



Özellikler	Sipariş Kodu	Fiyat	Min Sipariş
		[EURO]	Adedi
Yardımcı Ekipmanlar ①			
BFK kontaktörler için Montaj Kiti, Model BF09 10A - BF12 10A - BF18 10A - BF26 00A - BF32 00A - BF38 00A için	11G460	49,10	1
BFK kontaktörleri için Montaj kiti, Model BF50 00A - BF65 00A, BF 80 00A, BFK94 00 için	BFX10K3	93,20	10
BFK kontaktörleri için Montaj kiti, Model BF95 00A - BF115 00A, BF 150 00A için	BFX10K4	135,50	10

① Bu montaj kiti normal 3-kutuplu kontaktörleri BFK tip kontaktörlere dönüştürmek içindir.

Özellikler	Kontak yapısı	Sipariş Kodu	Fiyat	Min Sipariş
			[EURO]	Adedi
BFK için yardımcı kontaklar				
BF09...BF94 Yan Yardımcı Kontak Blok	2NK	BFX1202	14,50	5
BF09...BF94 Yan Yardımcı Kontak Blok	1NA+1NK	BFX1211	14,50	5
BF09...BF94 Yan Yardımcı Kontak Blok	2NA	BFX1220	14,50	5
Ön yatay montaj için yardımcı kontak blok, vidalı terminal	1NK	11G41801	13,50	10
Ön yatay montaj için yardımcı kontak blok, vidalı terminal	1LB (late break)	11G41801D	15,70	10
Ön yatay montaj için yardımcı kontak blok, vidalı terminal	1NA	11G41810	13,50	10
Ön yatay montaj için yardımcı kontak blok, vidalı terminal	1EM (early make)	11G41810A	15,70	10
Ön yatay montaj için yardımcı kontak blok, faston terminal	1NA veya 1NK tersinir	11G218	13,40	10
Ön yatay montaj için yardımcı kontak blok, faston terminal	2NK	11G48102	19,50	10
Ön yatay montaj için yardımcı kontak blok, faston terminal	1NA + 1NK	11G48111	19,50	10
Ön yatay montaj için yardımcı kontak blok, faston terminal	2NA	11G48120	19,50	10
Ön yatay montaj için yardımcı kontak blok, faston terminal	Enversör kontağı	11G482	37,90	10

*Özel ürün talepleriniz için lütfen irtibata geçiniz.

Maxi-kontaktörler



B115 00

Ürün Tanımları	400V* da maks. güç [kW]	Ie (AC3) ≤440V [A]	Sipariş Kodu	Fiyat [EURO]	
3-kutup Maxi-Kontaktörler					
AC/DC Kumanda Devresi	80	150	11B14500... 1	801,00	1
AC/DC Kumanda Devresi	100	185	11B18000... 1	902,00	1
AC/DC Kumanda Devresi	140	265	11B25000... 1	1.534,00	1
AC/DC Kumanda Devresi	170	320	11B31000... 1	1.768,00	1
AC/DC Kumanda Devresi	225	420	11B40000... 1	2.295,00	1
AC/DC Kumanda Devresi	290	520	11B50000... 1	3.402,00	1
AC/DC Kumanda Devresi	335	630	11B63000... 1	4.417,00	1
AC/DC Kumanda Devresi		1000 (AC1)	11B630100000... 1	5.002,00	1



B115 4 00

Ürün Tanımları	400V* da maks. güç [kW]	Çalışma Akımı (AC1) [A]	Sipariş Kodu	Fiyat [EURO]	Min Sipariş Adedi
4-kutup Maxi-Kontaktörler					
AC/DC Kumanda Devresi	150	250	11B145400... 1	976,00	1
AC/DC Kumanda Devresi	160	275	11B180400... 1	1.082,00	1
AC/DC Kumanda Devresi	214	350	11B250400... 1	1.745,00	1
AC/DC Kumanda Devresi	270	450	11B310400... 1	2.254,00	1
AC/DC Kumanda Devresi	345	550	11B400400... 1	2.915,00	1
AC/DC Kumanda Devresi	438	700	11B500400... 1	4.147,00	1
AC/DC Kumanda Devresi	500	800	11B630400... 1	5.034,00	1
AC/DC Kumanda Devresi	600	1000	11B6301000400... 1	5.882,00	1
AC/DC Kumanda Devresi	830	1250	11B1250424... 2	8.886,00	1
AC/DC Kumanda Devresi	950	1600	11B1600424... 2	10.538,00	1



11G350



11 BA...

Ürün Tanımları	Kontak yapısı	Sipariş Kodu	Fiyat [EURO]	Min Sipariş Adedi
Yardımcı Elemanlar				
Yandan montajlı faston terminaler için Yardımcı Kontak Bloklar	2NA+1NK veya 1NA+2NK çift yönlü	11G350	66,00	1
Yandan montajlı faston terminaler için Yardımcı Kontak Bloklar	1NA+1NK	11G354	23,90	1
Yandan mekanik kilit		11G355	34,00	1
B115 kontaktörleri için Güç Terminali Koruması		11G360	15,70	6
B145-B180 kontaktörleri için Güç Terminali Koruması		11G361	18,80	6
B250-BB310-B400kontaktörleri için Güç Terminali Koruması		11G363	36,80	6
B115 - B145 - B180 kontaktörleri için Bobin Montaj Ekipmanı (Bobin, doğrultucu ve bobin koruması)		11BA1546... 1	416,50	1
B250 - B310 - B400kontaktörleri için Bobin Montaj Ekipmanı (Bobin, doğrultucu ve bobin koruması)		11BA1671... 1	671,00	1
B500-B630 -B630 1000- B1250 - B1600kontaktörleri için Bobin Montaj Ekipmanı (Bobin, doğrultucu ve bobin koruması)		11BA1796... 1 2	1.124,00	1

1 Kontaktörün bobini bağımsız olarak AC yada DC olarak güçlendirilebilir.

Yerine bobin voltajını giriniz : 24 / 48 / 60 / 110-125 (110 olarak gösterilir) / 220-240 (220 olarak gösterilir) / 380-415 (380 olarak gösterilir) / 440-480 (440 olarak gösterilir) VAC/DC
50/60Hz. B500... - B630... - B630 1000... kontaktörleri için 24V mevcut değildir.

2 B1250 ve B1600kontaktörleri için bobin voltajları: 110-125 (110 olarak gösterilir) / 220-240 (220 olarak gösterilir) VAC 50/60Hz.



- 0.09A - 420A arası akımlar için Termik Röleler
- 0.4 - 110A arası elektronik Termik Röleler
- Faz hatası duyarlı ve faz hatası duyarlı modeller
- Otomatik ve/yada manuel resetleme
- Bağımsız yada direk olarak kontaktör üzerine montaj
- Termistör koruma rölesi



11RF9...

Resetleme	Model	Ayar Aralığı	Sipariş Kodu	Fiyat	Min Sipariş
		[A]		[EURO]	Adedi
BG mini-Kontaktörler için					
Manuel	Faz hatası duyarlı	0.09÷0.15	11RF9015	50,80	1
Manuel	Faz hatası duyarlı	0.14÷0.23	11RF9023	50,80	1
Manuel	Faz hatası duyarlı	0.2÷0.33	11RF9033	50,80	1
Manuel	Faz hatası duyarlı	0.3÷0.5	11RF905	50,80	1
Manuel	Faz hatası duyarlı	0.45÷0.75	11RF9075	50,80	1
Manuel	Faz hatası duyarlı	0.6÷1	11RF91	50,80	1
Manuel	Faz hatası duyarlı	0.9÷1.5	11RF91V5	50,80	1
Manuel	Faz hatası duyarlı	1.4÷2.3	11RF92V3	50,80	1
Manuel	Faz hatası duyarlı	2÷3.3	11RF933	50,80	1
Manuel	Faz hatası duyarlı	3÷5	11RF95	50,80	1
Manuel	Faz hatası duyarlı	4.5÷7.5	11RF975	50,80	1
Manuel	Faz hatası duyarlı	6÷10	11RF910	50,80	1
Manuel	Faz hatası duyarlı	9÷15	11RF915	50,80	1



11RFA9...

Resetleme	Model	Ayar Aralığı	Sipariş Kodu	Fiyat	Min Sipariş
		[A]		[EURO]	Adedi
BG Mini-Kontaktörler için					
Otomatik	Faz hatası duyarlı	0.09÷0.15	11RFA9015	102,50	1
Otomatik	Faz hatası duyarlı	0.14÷0.23	11RFA9023	102,50	1
Otomatik	Faz hatası duyarlı	0.2÷0.33	11RFA9033	102,50	1
Otomatik	Faz hatası duyarlı	0.3÷0.5	11RFA905	102,50	1
Otomatik	Faz hatası duyarlı	0.45÷0.75	11RFA9075	102,50	1
Otomatik	Faz hatası duyarlı	0.6÷1	11RFA91	102,50	1
Otomatik	Faz hatası duyarlı	0.9÷1.5	11RFA91V5	102,50	1
Otomatik	Faz hatası duyarlı	1.4÷2.3	11RFA92V3	102,50	1
Otomatik	Faz hatası duyarlı	2÷3.3	11RFA933	102,50	1
Otomatik	Faz hatası duyarlı	3÷5	11RFA95	102,50	1
Otomatik	Faz hatası duyarlı	4.5÷7.5	11RFA975	102,50	1
Otomatik	Faz hatası duyarlı	6÷10	11RFA910	102,50	1
Otomatik	Faz hatası duyarlı	9÷15	11RFA915	102,50	1

*Özel ürün talepleriniz için lütfen irtibata geçiniz.



RF38...

Resetleme	Model	Ayar Aralığı	Sipariş Kodu	Fiyat	Min Sipariş
		[A]		[EURO]	Adedi
BF09 - BF12 - BF18 - BF25 - BF26 - BF32 - BF38 kontaktörler için					
Manuel yada Otomatik	Faz hatası duyarlı	0.1÷0.16	RF380016	48,00	1
Manuel yada Otomatik	Faz hatası duyarlı	0.16÷0.25	RF380025	48,00	1
Manuel yada Otomatik	Faz hatası duyarlı	0.25÷0.4	RF380040	48,00	1
Manuel yada Otomatik	Faz hatası duyarlı	0.4÷0.63	RF380063	48,00	1
Manuel yada Otomatik	Faz hatası duyarlı	0.63÷1	RF380100	48,00	1
Manuel yada Otomatik	Faz hatası duyarlı	1÷1.6	RF380160	48,00	1
Manuel yada Otomatik	Faz hatası duyarlı	1.6÷2.5	RF380250	48,00	1
Manuel yada Otomatik	Faz hatası duyarlı	2.5÷4	RF380400	48,00	1
Manuel yada Otomatik	Faz hatası duyarlı	4÷6.5	RF380650	48,00	1
Manuel yada Otomatik	Faz hatası duyarlı	6.3÷10	RF381000	48,00	1
Manuel yada Otomatik	Faz hatası duyarlı	9÷14	RF381400	48,00	1
Manuel yada Otomatik	Faz hatası duyarlı	13÷18	RF381800	51,30	1
Manuel yada Otomatik	Faz hatası duyarlı	17÷23	RF382300	51,30	1
Manuel yada Otomatik	Faz hatası duyarlı	20÷25	RF382500	51,30	1
Manuel yada Otomatik	Faz hatası duyarlı	24÷32	RF383200	69,20	1
Manuel yada Otomatik	Faz hatası duyarlı	32÷38	RF383800	70,40	1

❶ Faz hatası duyarlı modelleri de mevcuttur.

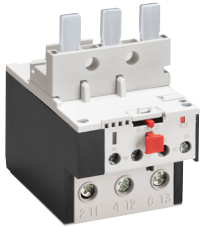

RF82

Resetleme	Model	Ayar Aralığı	Sipariş Kodu	Fiyat	Min Sipariş
		[A]		[EURO]	Adedi
BF40...BF94...kontaktörler için					
Manuel	Faz Hatası Duyarlı	20÷33	RF823300	116,50	1
Manuel	Faz Hatası Duyarlı	28÷42	RF824200	116,50	1
Manuel	Faz Hatası Duyarlı	35÷50	RF825000	121,50	1
Manuel	Faz Hatası Duyarlı	46÷65	RF826500	127,00	1
Manuel	Faz Hatası Duyarlı	60÷82	RF828200	159,50	1
Manuel	Faz Hatası Duyarlı	70...95	RF829500	170,50	1



RFA82

Resetleme	Model	Ayar Aralığı	Sipariş Kodu	Fiyat	Min Sipariş
		[A]		[EURO]	Adedi
BF40...BF94...kontaktörler için					
Otomatik	Faz Hatası Duyarlı	20÷33	RFA823300	176,50	1
Otomatik	Faz Hatası Duyarlı	28÷42	RFA824200	191,00	1
Otomatik	Faz Hatası Duyarlı	35÷50	RFA825000	217,50	1
Otomatik	Faz Hatası Duyarlı	46÷65	RFA826500	218,50	1
Otomatik	Faz Hatası Duyarlı	60÷82	RFA828200	249,00	1
Otomatik	Faz Hatası Duyarlı	70...95	RFA829500	329,00	1

*Özel ürün talepleriniz için lütfen irtibata geçiniz.

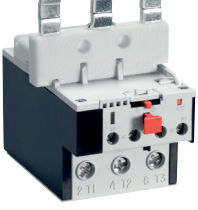

RF110...

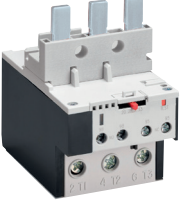

RFA110...

Resetleme	Model	Ayar Aralığı	Sipariş Kodu	Fiyat	Min Sipariş
		[A]		[EURO]	Adedi
BF95 - BF150 kontaktörler için					
Manuel	Faz Hatası Duyarlı❶	60÷82	RF110082	264,50	1
Manuel	Faz Hatası Duyarlı❶	70÷95	RF110095	288,00	1
Manuel	Faz Hatası Duyarlı❶	90÷110	RF110110	301,00	1

Resetleme	Model	Ayar Aralığı	Sipariş Kodu	Fiyat	Min Sipariş
		[A]		[EURO]	Adedi
BF95 - BF150 kontaktörler için					
Otomatik	Faz Hatası Duyarlı❶	60÷82	RFA110082	307,50	1
Otomatik	Faz Hatası Duyarlı❶	70÷95	RFA110095	336,50	1
Otomatik	Faz Hatası Duyarlı❶	90÷110	RFA110110	376,50	1

❶ Faz hatası duyarsız modelleri de mevcuttur.



RF200

Resetleme	Model	Ayar Aralığı	Sipariş Kodu	Fiyat	Min Sipariş
		[A]		[EURO]	Adedi
B tip kontaktörler için, bağımsız montajlanabilme					
Manuel yada Otomatik	Faz Hatası Duyarlı❶	60÷100	RF200100❷	592,50	1
Manuel yada Otomatik	Faz Hatası Duyarlı❶	75÷125	RF200125❷	627,50	1
Manuel yada Otomatik	Faz Hatası Duyarlı❶	90÷150	RF200150❷	597,00	1
Manuel yada Otomatik	Faz Hatası Duyarlı❶	120÷200	RF200200❷	627,00	1
Manuel yada Otomatik	Faz Hatası Duyarlı❶	150÷250	RF420250❷	478,00	1
Manuel yada Otomatik	Faz Hatası Duyarlı❶	180÷300	RF420300❷	498,50	1
Manuel yada Otomatik	Faz Hatası Duyarlı❶	250÷420	RF420420❷	696,50	1

Özellikler	Sipariş Kodu	Fiyat	Min Sipariş
		[EURO]	Adedi
Yardımcı Elemanlar			
BF09A-BF25A kontaktörleri üzerindeki RF38 için koruma kabı	RFX3802	4,50	10
BF26A-BF38A kontaktörleri üzerindeki RF38 için koruma kabı	RFX3803	4,50	10
RF...38 için bağımsız montajlanabilme. Vida sabitlemeli yada 35mm DIN raya montaj	RFX3804	16,30	1
RF...95 için bağımsız montajlanabilme. Vida sabitlemeli yada 35mm DIN raya montaj	11G270	56,20	1

*Özel ürün talepleriniz için lütfen irtibata geçiniz.

Elektronik termik röleler



RFE45...



RFE110...



RFX3804

Resetleme	Model	Ayar Aralığı [A]	Koruma Sigortası		Sipariş Kodu	Fiyat [EURO]	Min Sipariş Adedi
			aM [A]	gG [A]			
BF09 ... BF38 kontaktörlerine uygun veya RFX3804 üzerine bağımsız montaj							
Manuel yada Otomatik	Faz hatası duyarlı	0.4÷2	4	6	RFE450200	183,50	1
Manuel yada Otomatik	Faz hatası duyarlı	1.6÷8	14	20	RFE450800	183,50	1
Manuel yada Otomatik	Faz hatası duyarlı	6.4÷32	40	63	RFE453200	183,50	1
Manuel yada Otomatik	Faz hatası duyarlı	9...45	50	63	RFE454500	183,50	1
Sadece bağımsız montaj							
Manuel yada Otomatik	Faz hatası duyarlı	22÷110	125	200	RFE110110	331,00	1
Özellikler					Sipariş Kodu	Fiyat [EURO]	Min Sipariş Adedi
Yardımcı Elemanlar							
RFE45 Serisi için vida sabitlemeli yada 35mm DIN raya montaj aparatı					RFX3804	16,30	1

Termistör koruma rölesi



31DRPT

Özellikler	Besleme voltajı	Sipariş Kodu	Fiyat [EURO]	Min Sipariş Adedi
DC besleme (35mm DIN raya montajlanabilen model)	24VDC	31DRPTC24	281,50	1
AC besleme (35mm DIN raya montajlanabilen model)	24VAC	31DRPT24	267,00	1
AC besleme (35mm DIN raya montajlanabilen model)	110VAC	31DRPT110	267,00	1
AC besleme (35mm DIN raya montajlanabilen model)	220-240VAC	31DRPT220	267,00	1

- ❶ Faz Hatası Duyarsız modeller de mevcut
- ❷ Talep üzerine direk montajlama için bağlantıları mevcuttur.



- Koruma kutusu içinde, termik röleli veya termik rölesiz Direk Yolvericiler
- RESET* li yada START/STOP butonlu modeller
- Müşteri tarafından montajlanabilen metalik olmayan kutular
- Çift yönlü ve değişken kontaktörlü montaj
- Star-delta yolvericiler, açıkta ya da metalik olmayan kutu içinde modeller



M0 P...12

Röle Ayar Aralığı	Maks. çalışma akımı ≤ 440V [A]	Elemanlar			Sipariş Kodu	Fiyat [EURO]	Min Sipariş Adedi
		Kutu boyutu	Kontaktör	Termik röle			
IP65 koruma sınıfı yalıtımlı kutu içinde termik röleli, start/stop butonlu							
0.6÷1	1	M0 PA	BG 09 10A	RF9 1	M0P0091201	105,00	1
0.9÷1.5	1,5	M0 PA	BG 09 10A	RF9 1V5	M0P0091201V5	105,00	1
1.4÷2.3	2,3	M0 PA	BG 09 10A	RF9 2V3	M0P0091202V3	105,00	1
2÷3.3	3,3	M0 PA	BG 09 10A	RF9 33	M0P00912033	105,00	1
3÷5	5	M0 PA	BG 09 10A	RF9 5	M0P0091205	105,00	1
4.5÷7.5	7,5	M0 PA	BG 09 10A	RF9 75	M0P00912075	105,00	1
6÷10	9	M0 PA	BG 09 10A	RF9 10	M0P00912010	105,00	1
9÷15	12	M0 PA	BG 12 10A	RF9 15	M0P01212015	112,50	1
0.63÷1	1	M1 PA	BF09 10A	RF38 0100	M1P009120A4	127,00	1
1÷1.6	1,6	M1 PA	BF09 10A	RF38 0160	M1P009120A5	127,00	1
1.6÷2.5	2,5	M1 PA	BF09 10A	RF38 0250	M1P009120A6	127,00	1
2.5÷4	4	M1 PA	BF09 10A	RF38 0400	M1P009120A7	127,00	1
4÷6.5	6,5	M1 PA	BF09 10A	RF38 0650	M1P009120A8	127,00	1
6.3÷10	9	M1 PA	BF09 10A	RF38 1000	M1P009120A9	127,00	1
9÷14	12	M1 PA	BF09 10A	RF38 1400	M1P009120B0	127,00	1
13÷18	18	M1 PA	BF18 10A	RF38 1800	M1P018120B1	148,00	1
17÷23	23	M2 PA	BF25 10A	RF38 2300	M2P025120B2	167,00	1
20÷25	25	M2 PA	BF25 10A	RF38 2500	M2P025120B3	167,00	1
24÷32	32	M2 PA	BF32 00A	RF38 3200	M2P032120B4	242,00	1
32÷38	38	M25PA	BF38 00A	RF383800	M25P038120B5	530,50	1
35÷50	50	M3 PA	BF50 00	RF95 3 65	M3P050120B6	755,50	1
60÷82	80	M3 PA	BF80 00	RF95 3 95	M3P080120B8	1.093,00	1



M3 P... - M3 PA70

Maksimum Çalışma Akımı ≤ 440V [A]	Sipariş Kodu	Fiyat [EURO]	Min Sipariş Adedi
Star-delta yolvericiler, yalıtımlı kutu içinde			
16	M3P009700	793,00	1
22	M3P012700	817,00	1
28	M3P018700	881,50	1
35	M3P025700	976,00	1
43	M3P026700	1.097,00	1
50	M3P032700	1.212,00	1
60	M3P038700	1.339,00	1

① Yerine bobin voltajını giriniz : 024 / 048 / 110 / 230 / 400VAC (50/60Hz).



M2 P009 11....

Maksimum Çalışma Akımı ≤ 440V [A]	Sipariş Kodu	Fiyat [EURO]	Min Sipariş Adedi
Kutulu Direkt Yolvericiler - Dahili motor koruma şalterli, Kontaktörlü, start, stop ve acil stop butonlu			
0,63-1	M2P009110A4	659,50	1
1-1,6	M2P009110A5	659,50	1
1,6-2,5	M2P009110A6	659,50	1
2,5-4	M2P009110A7	659,50	1
4-6,5	M2P009110A8	659,50	1
6,3-10	M2P009110A9	690,00	1
9-14	M2P009110B0	690,00	1

① Yerine bobin voltajını giriniz : 024 / 048 / 110 / 230 / 400VAC (50/60Hz)
024 60 / 048 60 / 120 60 / 220 60 / 230 60 / 460 60/ 575 60 (VAC-60Hz).

*Özel ürün talepleriniz için lütfen irtibata geçiniz.



M...N



MORA

Özellikler	Kontaktörler için	Termik Rölesi	Sipariş Kodu	Fiyat [EURO]	Min Sipariş Adedi
Boş Yalıtımlı Kutu ve Aksesuarları					
Butonsuz IP65 Kutu	BG06-BG12	RFA9	MON	29,60	1
Butonsuz IP65 Kutu	BF09A-BF18A	RF38	M1N	33,50	1
Butonsuz IP65 Kutu	BF25A-BF32A	RF38	M2N	56,20	1
Butonsuz IP65 Kutu	BF38A-BF110	RF95 3	M3N	97,80	1
Start-Stop/Reset butonlu IP65 Kutu	BG06-BG12	RF9	MOPA	53,40	1
Start-Stop/Reset butonlu IP65 Kutu	BF09A-BF18A	RF38	M1PA	57,70	1
Start-Stop/Reset butonlu IP65 Kutu	BF25A-BF32A	RF38	M2PA	79,50	1
Start-Stop/Reset butonlu IP65 Kutu	BF38A-BF110	RF95 3	M3PA70	193,00	1
Reset butonlu IP65 Kutu	BG06-BG12	RF9	MORA	36,30	1
Reset butonlu IP65 Kutu	BF09A-BF18A	RF38	M1RA	40,30	1
Reset butonlu IP65 Kutu	BF25A-BF32A	RF38	M2RA	62,70	1
M3N için metal montaj plakası			MX30	27,20	1
Start-Stop/Reset butonlu IP65 Kutu	BF38A	RF38	M25PA	114,00	1
Start-Stop/Reset butonlu IP65 Kutu	BF50,BF65,BF80,BF95,BF110	RF953	M3PA	173,00	1
Reset butonlu IP65 Kutu	BF38A	RF38	M25RA	90,70	1
Reset butonlu IP65 Kutu	BF50,BF65,BF80,BF95,BF110	RF953	M3RA	150,50	1
Butonsuz IP65 Kutu	BG.../ BF09A...BF25A	1	M24N	72,10	1
M24N ve M25... için metal arka plaka			MX31	22,00	1

1 Lütfen danişınız



- 6A'den 320A'e kadar yol verme
- Tork rampalı yol verme opsiyonlu modeller
- Dahili motor koruma opsiyonlu modeller
- LCD'li modeller
- NFC'li modeller
- Modbus RTU haberleşme opsiyonu

yeni

By-pass rölesi	Anma akımı Ie [A]	Anma gücü 400V [kW]	Sipariş Kodu	Fiyat [EURO]	Min Sipariş Adedi
ADXNB tipi, temel seri, iki faz kontrollü, anma gerilimi 208...600VAC					

100...240VAC besleme

Dahili	6	2,2	ADXNB006	234,00	1
Dahili	12	5,5	ADXNB012	262,50	1
Dahili	18	7,5	ADXNB018	309,00	1
Dahili	25	11	ADXNB025	323,00	1
Dahili	30	15	ADXNB030	389,50	1
Dahili	38	18,5	ADXNB038	545,00	1
Dahili	45	22	ADXNB045	666,50	1

24VAC/DC besleme

Dahili	6	2,2	ADXNB00624	246,00	1
Dahili	12	5,5	ADXNB01224	275,50	1
Dahili	18	7,5	ADXNB01824	324,50	1
Dahili	25	11	ADXNB02524	339,00	1
Dahili	30	15	ADXNB03024	409,00	1
Dahili	38	18,5	ADXNB03824	572,50	1
Dahili	45	22	ADXNB04524	699,50	1



ADXNB...

yeni

By-pass rölesi	Anma akımı Ie [A]	Anma gücü 400V [kW]	Sipariş Kodu	Fiyat [EURO]	Min Sipariş Adedi
ADXNF tipi, dahili NFC'li model, iki faz kontrollü, anma gerilimi 208...600VAC					

100...240VAC besleme

Dahili	6	2,2	ADXNF006	234,00	1
Dahili	12	5,5	ADXNF012	262,50	1
Dahili	18	7,5	ADXNF018	309,00	1
Dahili	25	11	ADXNF025	323,00	1
Dahili	30	15	ADXNF030	389,50	1
Dahili	38	18,5	ADXNF038	545,00	1
Dahili	45	22	ADXNF045	666,50	1

24VAC/DC besleme

Dahili	6	2,2	ADXNF00624	246,00	1
Dahili	12	5,5	ADXNF01224	275,50	1
Dahili	18	7,5	ADXNF01824	324,50	1
Dahili	25	11	ADXNF02524	339,00	1
Dahili	30	15	ADXNF03024	409,00	1
Dahili	38	18,5	ADXNF03824	572,50	1
Dahili	45	22	ADXNF04524	699,50	1



ADXNF...





ADXPNP...



By-pass rölesi	Anma akımı le [A]	Anma gücü 400V [kW]	Sipariş Kodu	Fiyat [EURO]	Min Sipariş Adedi
----------------	----------------------	------------------------	--------------	-----------------	----------------------

ADXPNP tipi gelişmiş seri, dahili NFC, dahili termik koruma, opsiyonel RS485 portu, iki faz kontrollü, anma gerilimi 208...600VAC

100...240VAC besleme

Dahili	6	2,2	ADXPNP006	335,00	1
Dahili	12	5,5	ADXPNP012	375,50	1
Dahili	18	7,5	ADXPNP018	442,00	1
Dahili	25	11	ADXPNP025	462,00	1
Dahili	30	15	ADXPNP030	557,50	1
Dahili	38	18,5	ADXPNP038	779,50	1
Dahili	45	22	ADXPNP045	953,00	1

24VAC/DC besleme

Dahili	6	2,2	ADXPNP00624	335,00	1
Dahili	12	5,5	ADXPNP01224	375,50	1
Dahili	18	7,5	ADXPNP01824	442,00	1
Dahili	25	11	ADXPNP02524	462,00	1
Dahili	30	15	ADXPNP03024	557,50	1
Dahili	38	18,5	ADXPNP03824	779,50	1
Dahili	45	22	ADXPNP04524	953,00	1



SM1X3150R

EXP8007



CX01

CX02



CX04



Özellikler	Sipariş Kodu	Fiyat [EURO]	Min Sipariş Adedi
------------	--------------	-----------------	----------------------

ADXPNP serisi yumuşak yolvericiler için genel aksesuarlar

SM1R serisi motor koruma şalterine bağlantı için rijit kiti, le 6...38A aralığındaki yumuşak yolvericiler için	SM1X3150R	14,90	1
Fan, le 6...45A aralığındaki yumuşak yolvericiler için (38A ve 45A'lık modellerde dahili fan bulunmaktadır)	EXP8007	127,50	1

ADXPNP serisi gelişmiş seri yumuşak yolvericiler için aksesuarlar

PC => ADXPNP bağlantısı için USB modülü	CX01	333,00	1
PC/Akıllı telefon => ADXPNP bağlantısı için Wifi modülü	CX02	832,00	1
Modbus RTU haberleşme modülü, 24VAC/DC harici besleme	CX04	fiyat sorunuz	1

ADXL tipi, 2 faz kontrollü ve LCD ekranlı yumuşak yolvericiler



ADXL 0018 ...
ADXL 0060



ADXL 0075 ...
ADXL 0115

By-pass rölesi	Anma akımı le [A]	Anma gücü 400V [kW]	Anma Gerilimi [V]	Sipariş Kodu	Fiyat [EURO]	Min Sipariş Adedi
----------------	----------------------	------------------------	----------------------	--------------	-----------------	----------------------

Dahili	18	7,5	600	ADXL0018600	879,50	1
Dahili	30	15	600	ADXL0030600	911,00	1
Dahili	45	22	600	ADXL0045600	1.016,00	1
Dahili	60	30	600	ADXL0060600	1.119,00	1
Dahili	75	37	600	ADXL0075600	1.224,00	1
Dahili	85	45	600	ADXL0085600	1.371,00	1
Dahili	115	55	600	ADXL0115600	1.665,00	1
Dahili	135	75	600	ADXL0135600	2.321,00	1
Dahili	162	90	600	ADXL0162600	2.974,00	1
Dahili	195	110	600	ADXL0195600	3.462,00	1
Dahili	250	132	600	ADXL0250600	3.943,00	1
Dahili	320	160	600	ADXL0320600	4.428,00	1



EXC1042

Özellikler	Sipariş Kodu	Fiyat [EURO]	Min Sipariş Adedi
------------	--------------	-----------------	----------------------

Aksesuarlar			
ADXL serisi için uzaktan gösterge paneli	EXCRDU1	814,00	1
ADXL serisi için RS485 haberleşme kartı	EXC1042	148,50	1
ADXL0030...ADXL0115 için raya montaj aksesuarları	EXP8003	43,00	10
ADXL0030...ADXL0115 için fan	EXP8004	146,00	1

*Özel ürün talepleriniz için lütfen irtibata geçiniz.



- 2.2kW'a kadar tek fazlı ve 110kW'a kadar üç fazlı modeller
- Pompalar için özel fonksiyonlar ve PID algoritması ile fan kontrolü
- Aktif toprak kaçak koruması
- EMC parazit giderici tüm versiyonlarda dahildir.
- Seçilebilir motor kontrol modu: V/f, vektör, enerji koruma
- Seçilebilir dijital ve analog giriş ve çıkış fonksiyonları
- Panolarda daha az yer kaplayan ince seri modeller
- Dahili RS485'li modeller
- Sürücüyü programlayabilmek için USB ve WIFI modülleri

AC sürücüler



VLA1...

Çıkış Akımı [A]	Üç faz motor gücü [400V' da] Ağır Şartlar		Sipariş Kodu	Fiyat [EURO]	Min Sipariş Adedi
[A]	[kW]	[HP]		[EURO]	Adedi
Tek- faz beslemesi 200-240VAC 50/60Hz, üç-faz motor çıkışı 240VAC maks, Dahili EMC filtre, ince seri, haberleşmesiz					
1,7	0,25	0,33	VLA102A240	288,00	1
2,4	0,4	0,5	VLA104A240	309,00	1
4,2	0,75	1	VLA107A240	358,50	1
7	1,5	2	VLA115A240	525,00	1
9,6	2,2	3	VLA122A240	597,00	1



VLAXC01



VLAXC02

Özellikler	Sipariş Kodu	Fiyat [EURO]	Min Sipariş Adedi
VLA1 serisi için aksesuarlar			
Gösterge ve klavye ünitesi	VLAXC01	104,50	1
USB haberleşme modülü	VLAXC02	173,00	1
Uzaktan Gösterge ve Klavye Ünitesi Seti (3m kablo ile)	VLAXP01	254,00	1



VT1...



Çıkış Akımı [A]	Üç faz motor gücü [400V' da] Ağır Şartlar		Sipariş Kodu	Fiyat [EURO]	Min Sipariş Adedi
[A]	[kW]	[HP]		[EURO]	Adedi
Tek- faz beslemesi 200-240VAC 50/60Hz, üç-faz motor çıkışı 240VAC maks, dahili EMC filtre, dahili Modbus RTU ve BACnet haberleşmeli					
1,8	0,2	0,25	VT102A240	302,50	1
2,6	0,4	0,5	VT104A240	324,50	1
4,3	0,75	1	VT107A240	376,50	1
7,5	1,5	2	VT115A240	551,00	1
10,5	2,2	3	VT122A240	627,00	1



VT1XC01



VT1XC02

Özellikler	Sipariş Kodu	Fiyat [EURO]	Min Sipariş Adedi
VT1 serisi için diğer aksesuarlar			
RS485/USB kablosu, VT1-PC arası, 1,8m	VT1XC01	120,00	1
Uzaktan gösterge ve klavye ünitesi (ethernet kablosu dahil yoktur)	VT1XC02	112,00	1



VLAXP01

AĞIR ŞARTLAR			NORMAL ŞARTLAR			Sipariş Kodu	Fiyat [EURO]	Min Sipariş Adedi
Çıkış Akımı [A]	Üç faz motor gücü [400V' da] [kW]	[HP]	Çıkış Akımı [A]	Üç faz motor gücü [400V' da] [kW]	[HP]			
İnce seri, dahili EMC C1 filtresi, 3 faz besleme 400-480VAC 50/60Hz, dahili gösterge ve RS485 haberleşme portu								
1,3	0,4	0,5	-	-	-	VLB30004A480	626,50	1
2,4	0,75	1	-	-	-	VLB30007A480	644,50	1
3,9	1,5	2	-	-	-	VLB30015A480	691,50	1
5,6	2,2	3	-	-	-	VLB30022A480	792,00	1
9,5	4	5	11,9	5,5	7,5	VLB30040A480	916,00	1
13	5,5	7,5	15,6	7,5	10	VLB30055A480	1.412,00	1
16,5	7,5	10	23	11	15	VLB30075A480	1.530,00	1
23,5	11	15	28,2	15	20	VLB30110A480	2.534,00	1
32	15	20	38,4	18,5	25	VLB30150A480	3.228,00	1
40	18,5	25	48	22	30	VLB30185A480	4.127,00	1
47	22	30	56,4	30	40	VLB30220A480	4.972,00	1
61	30	40	73,2	37	50	VLB30300A480	6.353,00	1

NOT: Güç ünitesi + Modbus haberleşmeli logic ünite + keypad kontrol ünitesinden oluşur. Harici olarak logic ünite veya kontrol ünitesi sipariş etmeye gerek yoktur.

*Özel ürün talepleriniz için lütfen irtibata geçiniz.



VLB3...XX

AĞIR ŞARTLAR			NORMAL ŞARTLAR			Sipariş Kodu	Fiyat	Min Sipariş
Çıkış Akımı		Üç faz motor gücü [400V' da]	Çıkış Akımı		Üç faz motor gücü [400V' da]		[EURO]	Adedi
[A]	[kW]	[HP]	[A]	[kW]	[HP]			
İnce seri, dahili EMC C1 filtresi, 3 faz besleme 400-480VAC 50/60Hz, dahili gösterge ve RS485 haberleşme portu								
76	37	50	91,2	45	60	VLB30370A480XX	7.287,00	1
89	45	60	107	55	75	VLB30450A480XX	8.920,00	1
110	55	75	132	75	100	VLB30550A480XX	10.549,00	1
150	75	100	180	90	120	VLB30750A480XX	14.219,00	1
180	90	120	216	110	150	VLB30900A480XX	fiyat sorunuz	1
212	110	150	254	132	175	VLB31100A480XX	fiyat sorunuz	1

NOT: Harici olarak istenilen logic ünite ve istenilen kontrol ünitesi sipariş edilmelidir.



VLBX L...

Özellikler	Sipariş Kodu	Fiyat	Min Sipariş
		[EURO]	Adedi
VLB3 Serisi Logic Üniteler (Güç Ünitesi ve Kontrol Ünitesi ile birlikte kullanılır)			
CanOPEN logic ünitesi	VLBXL01	543,00	1
ProfiBUS logic ünitesi	VLBXL02	675,50	1
ProfiNET logic ünitesi	VLBXL03	946,50	1
Ethercat logic ünitesi	VLBXL04	879,50	1
Modbus RTU'lu logic ünite	VLBXL06	140,50	1

NOT: Harici olarak istenilen güç ünitesi ve istenilen kontrol ünitesi sipariş edilmelidir.



VLBX C01



VLBX C02

Özellikler	Sipariş Kodu	Fiyat	Min Sipariş
		[EURO]	Adedi
VLB3 Serisi Kontrol Üniteleri (Güç Ünitesi ve Logic Ünite ile birlikte kullanılır)			
Boşluk Kapama (kontrol ünitesiz kullanımlar için)	VLBXC00	96,00	1
Gösterge ve klavye ünitesi	VLBXC01	96,80	1
VLB3 Uzaktan Gösterge ve Klavye Ünitesi Seti (3m kablo ile)	VLBXP01	308,50	1
USB haberleşme modülü	VLBXC02	170,00	1
WiFi haberleşme modülü	VLBXC03	543,50	1

NOT: Harici olarak istenilen güç ünitesi ve istenilen logic ünite sipariş edilmelidir.



VLBXP01

Özellikler	Sipariş Kodu	Fiyat	Min Sipariş
		[EURO]	Adedi
VLB3 Serisi için aksesuarlar			
VLB3 serisi için uzaktan gösterge paneli	EXCRDU1	814,00	1
STO Güvenlik modülü (Safe Torque Off)	VLBXS	272,00	1
0.4-0.75KW için 100W frenleme direnci	VLBXR390	140,50	1
1.5-2.2KW için 200W frenleme direnci	VLBXR180	167,00	1
4-5.5KW için 200W frenleme direnci	VLBXR047	167,00	1
7.5-11KW için 200W frenleme direnci	VLBXR027	220,50	1
15KW için 800W frenleme direnci	VLBXR018	777,50	1
18.5-22KW için 800W frenleme direnci	VLBXR015	856,00	1
30KW için 1900W frenleme direnci	VLBXR007	1.995,00	1
50A Üç-faz motor endüktansı VLB3 serisi; 22kW veya 30kW için	VLBXL590	1.567,00	1
80A Üç-faz motor endüktansı VLB3 serisi; 37kW için	VLBXL370	1.856,00	1
90A Üç-faz motor endüktansı VLB3 serisi; 45kW için	VLBXL330	2.029,00	1
100A Üç-faz motor endüktansı VLB3 serisi; 55kW için	VLBXL300	2.361,00	1
160A Üç-faz motor endüktansı VLB3 serisi; 75kW için	VLBXL190	3.405,00	1
200A Üç-faz motor endüktansı VLB3 serisi; 90...110kW için	VLBXL140	4.235,00	1
1kΩ - Monoblok Potansiyometre	LPCPA001	38,80	1

*Özel ürün talepleriniz için lütfen irtibata geçiniz.



EXCRDU1



- Basit ve hızlı montaj
- Yüksek iletken kontaklar
- Yüksek koruma sınıfı IEC IP66, IP67, IP69K ve UL kalite standartı (LPC, LPS ve LPF serileri) , IP66 (LMP serisi)
- Kontak işleyişi: çift kesme eylemi, direk açma eylemi and kendi kendini temizleme
- Platinum ve metal seriler

Ø22mm Montaj Çaplı Platinum serisi



LPC B103



LPC B204



LPC B11...



LPC Q103



LPC BL6644



LPC R1196



LPC B7223

Özellikler	Renk	Sipariş Kodu	Fiyat [EURO]	Min Sipariş Adedi
Yaylı Düz buton kafaları				
Düz kafalı	■	LPCB102	3,90	10
Düz kafalı	■	LPCB103	3,90	10
Düz kafalı	■	LPCB104	3,90	10
Düz kafalı	■	LPCB105	3,90	10
Düz kafalı	■	LPCB106	3,90	10
Düz kafalı	□	LPCB108	3,90	10
Çıkık kafalı	■	LPCB202	5,40	10
Çıkık kafalı	■	LPCB204	5,40	10
Düz kafalı "0" sembolü	■	LPCB1104	5,60	10
Düz kafalı "1" sembolü	■	LPCB1113	5,60	10
Düz kafalı "1" sembolü	□	LPCB1118	5,60	10

Düğer çıkık, gömülü kafalı ve sembolü modelleri mevcuttur.

Özellikler	Renk	Sipariş Kodu	Fiyat [EURO]	Min Sipariş Adedi
Kalıcı buton kafaları				
Düz kafalı	■	LPCQ103	11,70	10
Düz kafalı	■	LPCQ104	11,70	10
Düz kafalı	■	LPCQ105	11,70	10
Düz kafalı	■	LPCQ106	11,70	10
Düz kafalı	□	LPCQ108	11,70	10

Özellikler	Renk	Sipariş Kodu	Fiyat [EURO]	Min Sipariş Adedi
Mantar kafalı buton kafaları				
Yaylı Ø 40mm	■	LPCB6142	7,90	10
Yaylı Ø 40mm	■	LPCB6144	7,90	10
Çekmeli Ø 40mm	■	LPCB6744	15,80	10
Çevirmeli Ø 40mm	■	LPCB6344	13,10	10
Çevirmeli Ø 40mm ISO 13850	■	LPCB6644	20,30	10
Çevirmeli, anahtarlı Ø 40mm	■	LPCB6844	26,80	10
Işıklı, çevirmeli Ø 40mm ISO 13850	■	LPCBL6644	21,80	10
Işıklı, yaylı Ø 40mm	■	LPCBL6144	24,20	10

Özellikler	Renk	Sipariş Kodu	Fiyat [EURO]	Min Sipariş Adedi
Mekanik reset butonu (reset)	■	LPCR1196	15,80	10

Özellikler	Renk	Sipariş Kodu	Fiyat [EURO]	Min Sipariş Adedi
İkiz ve üçlü yaylı buton kafaları				
2 düz kafalı ikiz buton kafası (Sembolsüz)	■ ■	LPCB7113	15,40	5
2 düz kafalı ikiz buton kafası (I-0)	■ ■	LPCB7123	13,10	5
2 düz kafalı ikiz buton kafası, siyah üzerinde beyaz oklar (↑↓)	■ ■	LPCB7191	17,90	5
1 çıkık, 1 düz kafalı ikiz buton kafası (Sembolsüz)	■ ■	LPCB7213	16,30	5
1 çıkık, 1 düz kafalı ikiz buton kafası (I-0)	■ ■	LPCB7223	13,80	5
2 düz kafalı ve ortada 1 çıkık butonlu ikiz buton kafası (↑-STOP-↓)	■ ■ ■	LPCB7355	22,70	5

*Özel ürün talepleriniz için lütfen irtibata geçiniz.



LPC S1...



LPC S4...



LPC BL10...



LPC BL72...



LPC SL1...



LPL...

Özellikler	Pozisyon sayısı	Sipariş Kodu	Fiyat [EURO]	Min Sipariş Adedi
Seçici buton kafaları				
Mandallı	2 pozisyonlu	LPCS120	7,80	10
Mandallı	3 pozisyonlu	LPCS130	8,80	10
Anahtarlı	2 pozisyonlu	LPCS320	22,60	10
Anahtarlı	3 pozisyonlu	LPCS330	24,70	10
Uzun mandallı	2 pozisyonlu	LPCS220	16,40	10
Uzun mandallı	3 pozisyonlu	LPCS230	18,00	10
Döner başlıklı	2 pozisyonlu	LPCS420	18,10	10
Döner başlıklı	3 pozisyonlu	LPCS430	20,80	10

Özellikler	Renk	Sipariş Kodu	Fiyat [EURO]	Min Sipariş Adedi
Işıklı, yaylı buton kafaları				
Düz kafalı	■	LPCBL103	5,90	10
Düz kafalı	■	LPCBL104	5,90	10
Düz kafalı	■	LPCBL105	5,90	10
Düz kafalı	■	LPCBL106	5,90	10
Düz kafalı	□	LPCBL107	5,90	10

Çıkık kafalı modelleri mevcuttur.

Özellikler	Renk	Sipariş Kodu	Fiyat [EURO]	Min Sipariş Adedi
Işıklı, yaylı ikiz buton kafaları				
Düz kafalı ikiz buton kafası (Sembolsüz)	■ ■	LPCBL7113	18,60	5
Düz kafalı ikiz buton kafası (I-0)	■ ■	LPCBL7123	22,60	5
2 düz kafalı ikiz buton kafası, siyah üzerinde beyaz oklar (↑↓)	■ ■	LPCBL7191	31,00	5
Bir çıkık, bir düz kafalı ikiz buton kafası (I-0)	■ ■	LPCBL7223	23,80	5

Özellikler	Renk	Sipariş Kodu	Fiyat [EURO]	Min Sipariş Adedi
Işıklı seçici buton kafaları				
Mandallı, 2 pozisyonlu	■	LPCSL1203	15,00	10
Mandallı, 2 pozisyonlu	■	LPCSL1204	15,00	10
Mandallı, 2 pozisyonlu	■	LPCSL1205	15,00	10
Mandallı, 2 pozisyonlu	■	LPCSL1206	15,00	10
Mandallı, 2 pozisyonlu	□	LPCSL1208	15,00	10
Mandallı, 3 pozisyonlu	■	LPCSL1303	16,90	10
Mandallı, 3 pozisyonlu	■	LPCSL1304	16,90	10
Mandallı, 3 pozisyonlu	■	LPCSL1305	16,90	10
Mandallı, 3 pozisyonlu	■	LPCSL1306	16,90	10
Mandallı, 3 pozisyonlu	□	LPCSL1308	16,90	10

Özellikler	Renk	Sipariş Kodu	Fiyat [EURO]	Min Sipariş Adedi
Işıklı 22mm sinyal lambası kafaları				
	■	LPL3	6,20	10
	■	LPL4	6,20	10
	■	LPL5	6,20	10
	■	LPL6	6,20	10
	□	LPL7	6,20	10

*Özel ürün talepleriniz için lütfen irtibata geçiniz.



LPM...

Özellikler	Renk	Sipariş Kodu	Fiyat [EURO]	Min Sipariş Adedi
22mm LED'li monoblok sinyal lambaları, IP66, IP67 ve IP69K koruma sınıfı				
24VAC/DC	■	LPMLB1	5,70	10
24VAC/DC	■	LPMLB3	5,70	10
24VAC/DC	■	LPMLB4	5,70	10
24VAC/DC	■	LPMLB5	5,70	10
24VAC/DC	■	LPMLB6	5,70	10
24VAC/DC	□	LPMLB7	5,70	10
230VAC	■	LPMLM1	6,00	10
230VAC	■	LPMLM3	6,00	10
230VAC	■	LPMLM4	6,00	10
230VAC	■	LPMLM5	6,00	10
230VAC	■	LPMLM6	6,00	10
230VAC	□	LPMLM7	6,00	10

12VAC/DC, 48VAC/DC, 110VAC, 110VDC, 220VDC modelleri de mevcuttur.



LPCZS...

Özellikler	Sipariş Kodu	Fiyat [EURO]	Min Sipariş Adedi
Monoblok buzzerlar (90dB, IP40)			
9-15VAC/DC	LPCZSA	20,00	1
18-30VAC/DC	LPCZSB	20,00	1
85-140,VAC/DC	LPCZSE	20,00	1
185-265VAC/DC	LPCZSM	20,00	1



LPC ZS...IP

Özellikler	Sipariş Kodu	Fiyat [EURO]	Min Sipariş Adedi
Monoblok buzzerlar (80dB, IP66)			
9-15VAC/DC	LPCZSAIP	20,90	1
18-30VAC/DC	LPCZSBIP	20,90	1
85-140,VAC/DC	LPCZSEIP	20,90	1
185-265VAC/DC	LPCZSMIP	20,90	1



LPCD01

Özellikler	Sipariş Kodu	Fiyat [EURO]	Min Sipariş Adedi
Arayüz uzatma bağlantıları			
USB arayüz 3.0, A-A bağlantı tipi	LPCD01	43,80	1
USB Arayüz 3.A, A-A bağlantı tipi, 0,5m dahili kablolu	LPCD01L050	69,40	1
USB Arayüz 3.0, A-A bağlantı tipi, 1m dahili kablolu	LPCD01L100	76,20	1
USB arayüz 3.0, A-B bağlantı tipi	LPCD03	43,80	1
USB arayüz, 3.0 B-A bağlantı tipi	LPCD05	50,30	1
RJ45 arayüz, Ethernet bağlantı tipi	LPCD06	44,60	1
RJ45 arayüz, Ethernet bağlantı tipi, 1m dahili kablolu	LPCD06L100	65,00	1



LPCPA0...

Özellikler	Sipariş Kodu	Fiyat [EURO]	Min Sipariş Adedi
Monoblok potansiyometreler			
1K Ω Potansiyometre	LPCPA001	38,80	1
5K Ω Potansiyometre	LPCPA005	38,80	1
10K Ω Potansiyometre	LPCPA010	38,80	1

2,5K Ω , 50K Ω , 100K Ω , 500K Ω modelleri mevcuttur.

*Özel ürün talepleriniz için lütfen irtibata geçiniz.

Platinum serisi - Komple Butonlar

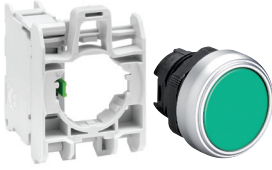

LPC B103



LPCQ103CA



LPC B6142



LPC B7223



LPC S1...

Özellikler	Renk	Sipariş Kodu	Fiyat [EURO]	Min Sipariş Adedi
Yaylı butonlar				
Düz kafalı. 1NA	■	LPCB102CA	7,30	10
Düz kafalı. 1NA	■	LPCB103CA	7,30	10
Düz kafalı. 1NK	■	LPCB104CA	7,30	10
Düz kafalı. 1NA	■	LPCB105CA	7,30	10
Düz kafalı. 1NA	■	LPCB106CA	7,30	10
Düz kafalı. 1NA	□	LPCB108CA	7,30	10
Çıkık kafalı. 1NA	■	LPCB202CA	8,80	10
Çıkık kafalı. 1NK	■	LPCB204CA	8,80	10
Düz kafalı "0" sembolü. 1NK	■	LPCB1104CA	9,00	10
Düz kafalı "I" sembolü. 1NA	■	LPCB1113CA	9,00	10
Düz kafalı "I" sembolü. 1NA	□	LPCB1118CA	9,00	10

Diğer çıkık, gömülü kafalı ve sembolü modelleri mevcuttur.

Özellikler	Renk	Sipariş Kodu	Fiyat [EURO]	Min Sipariş Adedi
Kalıcı butonlar				
Düz kafalı. 1NA	■	LPCQ103CA	19,00	10
Düz kafalı. 1NK	■	LPCQ104CA	15,10	10
Düz kafalı. 1NA	■	LPCQ105CA	19,00	10
Düz kafalı. 1NA	■	LPCQ106CA	19,00	10
Düz kafalı. 1NA	□	LPCQ108CA	19,00	10

Özellikler	Renk	Sipariş Kodu	Fiyat [EURO]	Min Sipariş Adedi
Mantar kafalı butonlar				
Yaylı Ø 40mm - 1NA	■	LPCB6142CA	11,30	10
Yaylı Ø 40mm - 1NK	■	LPCB6144CA	11,30	10
Çekmeli Ø 40mm - 1NK	■	LPCB6744CA	19,20	10
Çevrimsel Ø 40mm - 1NK	■	LPCB6344CA	16,50	10
Çevrimsel, anahtarı Ø 40mm - 1NK	■	LPCB6844CA	30,20	10
Çevrimsel ISO13850 Ø 40mm - 1NK	■	LPCB6644CA	23,70	10

İşıkli modelleri mevcuttur.

Özellikler	Renk	Sipariş Kodu	Fiyat [EURO]	Min Sipariş Adedi
İkiz ve üçlü yaylı butonlar				
2 düz kafalı ikiz buton. Sembolsüz, 1NA + 1NK	■ ■	LPCB7113CA	21,40	10
2 düz kafalı ikiz buton. (I-0), 1NA + 1NK	■ ■	LPCB7123CA	19,10	10
2 düz kafalı ikiz buton kafası, siyah üzerinde beyaz oklar (↑ ↓), 2NA	■ ■	LPCB7191CA	23,90	10
1 çıkık, 1 düz kafalı ikiz buton. Sembolsüz, 1NA + 1NK	■ ■	LPCB7213CA	22,30	10
1 çıkık, 1 düz kafalı ikiz buton. (I-0), 1NA + 1NK	■ ■	LPCB7223CA	19,80	10
2 düz kafalı ve ortada 1 çıkık butonlu yaylı ikiz buton. (↑-STOP-↓), 2NA + 1NK	■ ■ ■	LPCB7355CA	31,30	10

Özellikler	Pozisyon sayısı	Sipariş Kodu	Fiyat [EURO]	Min Sipariş Adedi
Seçici Butonlar				
Mandallı. 1NA	2 pozisyonlu	LPCS120CA	11,20	10
Mandallı. 2NA	3 pozisyonlu	LPCS130CA	14,80	10
Anahtarı. 1NA	2 pozisyonlu	LPCS320CA	26,00	10
Anahtarı. 2NA	3 pozisyonlu	LPCS330CA	30,70	10
Uzun mandallı. 1NA	2 pozisyonlu	LPCS220CA	19,80	10
Uzun mandallı. 2NA	3 pozisyonlu	LPCS230CA	24,00	10
Döner başlıklı, 1NA	2 pozisyonlu	LPCS420CA	21,50	10
Döner başlıklı, 2NA	3 pozisyonlu	LPCS430CA	26,80	10

*Özel ürün talepleriniz için lütfen irtibata geçiniz.



LPC BL10...

Özellikler	Renk	Sipariş Kodu	Fiyat [EURO]	Min Sipariş Adedi
Işıklı, yaylı butonlar				
Düz kafalı. 1NA 12-30V AC/DC	■	LPCBL103CA	14,80	10
Düz kafalı. 1NK 12-30V AC/DC	■	LPCBL104CA	14,80	10
Düz kafalı. 1NA 12-30V AC/DC	■	LPCBL105CA	14,80	10
Düz kafalı. 1NA 12-30V AC/DC	■	LPCBL106CA	14,80	10
Düz kafalı. 1NA 12-30V AC/DC	□	LPCBL107CA	14,80	10
Düz kafalı. 1NA 185-265VAC	■	LPCBL103CB	15,50	10
Düz kafalı. 1NK 185-265VAC	■	LPCBL104CB	15,50	10
Düz kafalı. 1NA 185-265VAC	■	LPCBL105CB	15,50	10
Düz kafalı. 1NA 185-265VAC	■	LPCBL106CB	15,50	10
Düz kafalı. 1NA 185-265VAC	□	LPCBL107CB	15,50	10

Çıkık kafalı modelleri mevcuttur



LPC BL72...

Özellikler	Renk	Sipariş Kodu	Fiyat [EURO]	Min Sipariş Adedi
Işıklı, yaylı ikiz butonlar				
2 düz kafalı ikiz buton. Sembolsüz, 1NA + 1NK 12-30V AC/DC	■ ■	LPCBL7113CA	30,10	10
2 düz kafalı ikiz buton. (I-0) 1NA + 1NK. 12-30V AC/DC	■ ■	LPCBL7123CA	34,10	10
2 düz kafalı ikiz buton kafası, siyah üzerinde beyaz oklar (↑ ↓), 2NA, 12-30VAC/DC	■ ■	LPCBL7191CA	42,50	10
1 çıkık 1 düz kafalı ikiz buton. (I-0). 1NA+1NK 12-30V AC/DC	■ ■	LPCBL7223CA	35,30	10
2 düz kafalı ikiz buton. Sembolsüz, 1NA + 1NK, 185-265VAC	■ ■	LPCBL7113CB	30,80	10
2 düz kafalı ikiz buton. (I-0), 1NA + 1NK, 185-265VAC	■ ■	LPCBL7123CB	34,80	10
2 düz kafalı ikiz buton kafası, siyah üzerinde beyaz oklar (↑ ↓), 2NA, 185-265VAC	■ ■	LPCBL7191CB	43,20	10
1 çıkık 1 düz kafalı ikiz buton. (I-0). 1NA+1NK 185-265VAC	■ ■	LPCBL7223CB	36,00	10



LPC SL1...

Özellikler	Renk	Sipariş Kodu	Fiyat [EURO]	Min Sipariş Adedi
Işıklı seçici butonlar				
Mandal buton, 2 pozisyonlu. 1NA 12-30V AC/DC	■	LPCSL1203CA	23,90	10
Mandal buton, 2 pozisyonlu. 1NK 12-30V AC/DC	■	LPCSL1204CA	23,90	10
Mandal buton, 2 pozisyonlu. 1NA 12-30V AC/DC	■	LPCSL1205CA	23,90	10
Mandal buton, 2 pozisyonlu. 1NA 12-30V AC/DC	■	LPCSL1206CA	23,90	10
Mandal buton, 2 pozisyonlu. 1NA 12-30V AC/DC	□	LPCSL1208CA	23,90	10
Mandal buton, 3 pozisyonlu. 2NA 12-30V AC/DC	■	LPCSL1303CA	28,40	10
Mandal buton, 3 pozisyonlu. 2NK 12-30V AC/DC	■	LPCSL1304CA	28,40	10
Mandal buton, 3 pozisyonlu. 2NA 12-30V AC/DC	■	LPCSL1305CA	28,40	10
Mandal buton, 3 pozisyonlu. 2NA 12-30V AC/DC	■	LPCSL1306CA	28,40	10
Mandal buton, 3 pozisyonlu. 2NA 12-30V AC/DC	□	LPCSL1308CA	28,40	10
Mandal buton, 2 pozisyonlu. 1NA 185-265VAC	■	LPCSL1203CB	24,60	10
Mandal buton, 2 pozisyonlu. 1NK 185-265VAC	■	LPCSL1204CB	24,60	10
Mandal buton, 2 pozisyonlu. 1NA 185-265VAC	■	LPCSL1205CB	24,60	10
Mandal buton, 2 pozisyonlu. 1NA 185-265VAC	■	LPCSL1206CB	24,60	10
Mandal buton, 2 pozisyonlu. 1NA 185-265VAC	□	LPCSL1208CB	24,60	10
Mandal buton, 3 pozisyonlu. 2NA 185-265VAC	■	LPCSL1303CB	29,10	10
Mandal buton, 3 pozisyonlu. 2NK 185-265VAC	■	LPCSL1304CB	29,10	10
Mandal buton, 3 pozisyonlu. 2NA 185-265VAC	■	LPCSL1305CB	29,10	10
Mandal buton, 3 pozisyonlu. 2NA 185-265VAC	■	LPCSL1306CB	29,10	10
Mandal buton, 3 pozisyonlu. 2NA 185-265VAC	□	LPCSL1308CB	29,10	10

*Özel ürün talepleriniz için lütfen irtibata geçiniz.

Ø22mm Montaj Çaplı Metal Serisi



LPSB10...



LPSB20...



LPSB21...



LPSQ10...



LPSB6644



LPSR1196



LPSB72...

yeni

Özellikler	Renk	Sipariş Kodu	Fiyat [EURO]	Min Sipariş Adedi
Yaylı Düz buton kafaları				
Düz kafalı	■	LPSB102	5,70	10
Düz kafalı	■	LPSB103	5,70	10
Düz kafalı	■	LPSB104	5,70	10
Düz kafalı	■	LPSB105	5,70	10
Düz kafalı	■	LPSB106	5,70	10
Düz kafalı	□	LPSB108	5,70	10
Çıkık kafalı	■	LPSB202	7,30	10
Çıkık kafalı	■	LPSB204	7,30	10
Düz kafalı, 0 sembolü	■	LPSB1104	7,50	10
Düz kafalı, I sembolü	■	LPSB1113	7,50	10
Düz kafalı, I sembolü	□	LPSB1118	7,50	10

Çıkık, gömülü kafalı ve sembolü modelleri de mevcuttur.

yeni

Özellikler	Renk	Sipariş Kodu	Fiyat [EURO]	Min Sipariş Adedi
Kalıcı buton kafaları				
Düz kafalı	■	LPSQ103❶	11,90	10
Düz kafalı	■	LPSQ104❶	11,90	10
Düz kafalı	■	LPSQ105❶	11,90	10
Düz kafalı	■	LPSQ106❶	11,90	10
Düz kafalı	□	LPSQ108❶	11,90	10

❶ Sadece EM (LPXC10A) ve NK (LPXC01) kontak elemanlarını kullanın.

yeni

Özellikler	Renk	Sipariş Kodu	Fiyat [EURO]	Min Sipariş Adedi
Mantar kafalı buton kafaları				
Yaylı Ø 40mm	■	LPSB6142	13,10	10
Yaylı Ø 40mm	■	LPSB6144	13,10	10
Çekmeli Ø 40mm , ISO 13850	■	LPSB6744	24,60	10
Çevirmeli Ø 40mm, ISO 13850	■	LPSB6644	21,40	10
Çevirmeli, anahtarlı, Ø 40mm	■	LPSB6844	49,10	10
Işıklı, çevirmeli Ø 40mm, ISO 13850	■	LPSBL6644	52,70	10
Işıklı, yaylı Ø 40mm	■	LPSBL6144	28,70	10

yeni

Özellikler	Renk	Sipariş Kodu	Fiyat [EURO]	Min Sipariş Adedi
Mekanik reset butonu, şaft dahili, adaptör dahili değil				
	■	LPSR1196	20,50	10

yeni

Özellikler	Renk	Sipariş Kodu	Fiyat [EURO]	Min Sipariş Adedi
İkiz ve üçlü yaylı buton kafaları				
2 düz kafalı ikiz buton kafası (Sembolsüz)	■ ■	LPSB7113	20,70	5
2 düz kafalı ikiz buton kafası (I-0)	■ ■	LPSB7123	25,80	5
1 çıkık, 1 düz kafalı ikiz buton kafası (Sembolsüz)	■ ■	LPSB7213	21,60	5
1 çıkık, 1 düz kafalı ikiz buton kafası (I-0)	■ ■	LPSB7223	26,80	5
2 düz kafalı ve ortada 1 çıkık butonlu ikiz buton kafası (↑-STOP-↓)	■ ■ ■	LPSB7355	30,40	5

*Özel ürün talepleriniz için lütfen irtibata geçiniz.



LPSS1..

yeni

Özellikler	Pozisyon Sayısı	Sipariş Kodu	Fiyat [EURO]	Min Sipariş Adedi
Seçici buton kafaları				
Mandallı	2 pozisyonlu	LPSS120	11,30	10
Mandallı	3 pozisyonlu	LPSS130	12,50	10
Anahtarlı	2 pozisyonlu	LPSS320	29,40	10
Anahtarlı	3 pozisyonlu	LPSS330	32,50	10
Uzun Mandallı	2 pozisyonlu	LPSS220	13,50	10
Uzun Mandallı	3 pozisyonlu	LPSS230	14,70	10



LPSBL10...

yeni

Özellikler	Renk	Sipariş Kodu	Fiyat [EURO]	Min Sipariş Adedi
Işıklı, yaylı buton kafaları				
Düz kafalı	■	LPSBL103	13,10	10
Düz kafalı	■	LPSBL104	13,10	10
Düz kafalı	■	LPSBL105	13,10	10
Düz kafalı	■	LPSBL106	13,10	10
Düz kafalı	□	LPSBL107	13,10	10



LPSBL72...

yeni

Özellikler	Renk	Sipariş Kodu	Fiyat [EURO]	Min Sipariş Adedi
Işıklı, yaylı ikiz buton kafaları				
Düz kafalı ikiz buton kafası (Sembolsüz)	■ ■	LPSBL7113	19,90	5
Düz kafalı ikiz buton kafası (I-0)	■ ■	LPSBL7123	26,00	5
Bir çıkık, bir düz kafalı ikiz buton kafası (I-0)	■ ■	LPSBL7223	27,40	5



LPSSL1...

yeni

Özellikler	Renk	Sipariş Kodu	Fiyat [EURO]	Min Sipariş Adedi
Işıklı seçici buton kafaları				
Mandallı, 2 pozisyonlu	■	LPSSL1203	22,40	10
Mandallı, 2 pozisyonlu	■	LPSSL1204	22,40	10
Mandallı, 2 pozisyonlu	■	LPSSL1205	22,40	10
Mandallı, 2 pozisyonlu	■	LPSSL1206	22,40	10
Mandallı, 2 pozisyonlu	□	LPSSL1208	22,40	10
Mandallı, 3 pozisyonlu	■	LPSSL1303	25,20	10
Mandallı, 3 pozisyonlu	■	LPSSL1304	25,20	10
Mandallı, 3 pozisyonlu	■	LPSSL1305	25,20	10
Mandallı, 3 pozisyonlu	■	LPSSL1306	25,20	10
Mandallı, 3 pozisyonlu	□	LPSSL1308	25,20	10



LPSL...

yeni

Özellikler	Renk	Sipariş Kodu	Fiyat [EURO]	Min Sipariş Adedi
Işıklı 22mm sinyal lambası kafaları				
Sinyal lambası kafası	■	LPSL3	5,80	10
Sinyal lambası kafası	■	LPSL4	5,80	10
Sinyal lambası kafası	■	LPSL5	5,80	10
Sinyal lambası kafası	■	LPSL6	5,80	10
Sinyal lambası kafası	□	LPSL7	5,80	10

*Özel ürün talepleriniz için lütfen irtibata geçiniz.

**Ø22mm Montaj Çaplı Metal Seri
Komple Butonlar**

yeni

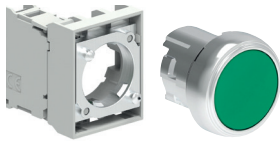

LPSB103

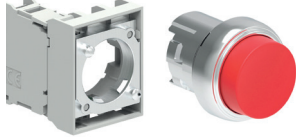

LPSB20...

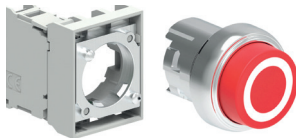

LPSB21...

Özellikler	Renk	Sipariş Kodu	Fiyat [EURO]	Min Sipariş Adedi
Yaylı düz butonlar				
Düz kafalı. 1NA	■	LPSB102CA	10,10	10
Düz kafalı. 1NA	■	LPSB103CA	10,10	10
Düz kafalı. 1NK	■	LPSB104CA	10,10	10
Düz kafalı. 1NA	■	LPSB105CA	10,10	10
Düz kafalı. 1NA	■	LPSB106CA	10,10	10
Düz kafalı. 1NA	□	LPSB108CA	10,10	10
Çıkık kafalı. 1NA	■	LPSB202CA	11,70	10
Çıkık kafalı. 1NK	■	LPSB204CA	11,70	10
Düz kafalı "0" sembolü. 1NK	■	LPSB1104CA	11,90	10
Düz kafalı "I" sembolü. 1NA	■	LPSB1113CA	11,90	10
Düz kafalı "I" sembolü. 1NA	□	LPSB1118CA	11,90	10

Diğer çıkık, gömülü kafalı ve sembolü modelleri mevcuttur.

yeni

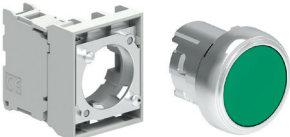

LPSQ10...

Özellikler	Renk	Sipariş Kodu	Fiyat [EURO]	Min Sipariş Adedi
Kalıcı butonlar				
Düz kafalı. 1EM(erken kapama özellikli 1NA)	■	LPSQ103CA	20,20	10
Düz kafalı. 1NK	■	LPSQ104CA	16,30	10
Düz kafalı. 1EM(erken kapama özellikli 1NA)	■	LPSQ105CA	20,20	10
Düz kafalı. 1EM(erken kapama özellikli 1NA)	■	LPSQ106CA	20,20	10
Düz kafalı. 1EM(erken kapama özellikli 1NA)	□	LPSQ108CA	20,20	10

yeni

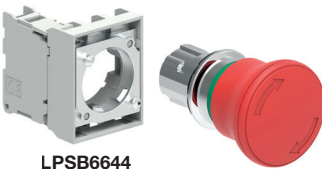

LPSB6644

Özellikler	Renk	Sipariş Kodu	Fiyat [EURO]	Min Sipariş Adedi
Mantar kafalı butonlar				
Yaylı Ø 40mm - 1NA	■	LPSB6142CA	17,50	10
Yaylı Ø 40mm - 1NK	■	LPSB6144CA	17,50	10
Çekmeli Ø 40mm , ISO 13850 - 1NK	■	LPSB6744CA	29,00	10
Çevirmeli Ø 40mm, ISO 13850 - 1NK	■	LPSB6644CA	25,80	10
Çevirmeli, anahtarlı, Ø 40mm - 1NK	■	LPSB6844CA	53,50	10

İşikli modelleri mevcuttur.

yeni

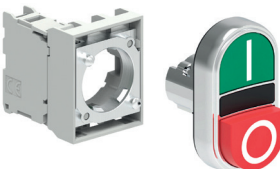

LPSB72...

Özellikler	Renk	Sipariş Kodu	Fiyat [EURO]	Min Sipariş Adedi
İkiz ve üçlü butonlar				
2 düz kafalı ikiz buton. Sembolsüz, 1NA + 1NK	■ ■	LPSB7113CA	27,70	10
2 düz kafalı ikiz buton. (I-0), 1NA + 1NK	■ ■	LPSB7123CA	32,80	10
1 çıkık, 1 düz kafalı ikiz buton. Sembolsüz, 1NA + 1NK	■ ■	LPSB7213CA	28,60	10
1 çıkık, 1 düz kafalı ikiz buton. (I-0), 1NA + 1NK	■ ■	LPSB7223CA	33,80	10
2 düz kafalı ve ortada 1 çıkık butonlu yaylı ikiz buton. (↑-STOP-↓), 2NA + 1NK	■ ■ ■	LPSB7355CA	40,00	10

yeni

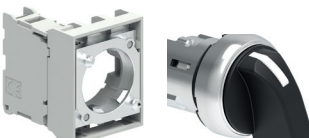

LPSS1..

Özellikler	Pozisyon Sayısı	Sipariş Kodu	Fiyat [EURO]	Min Sipariş Adedi
Seçici butonlar				
Mandallı. 1NA	2 pozisyonlu	LPSS120CA	15,70	10
Mandallı. 2NA	3 pozisyonlu	LPSS130CA	19,50	10
Anahtarlı. 1NA	2 pozisyonlu	LPSS320CA	33,80	10
Anahtarlı. 2NA	3 pozisyonlu	LPSS330CA	39,50	10
Uzun mandallı. 1NA	2 pozisyonlu	LPSS220CA	17,90	10
Uzun mandallı. 2NA	3 pozisyonlu	LPSS230CA	21,70	10

*Özel ürün talepleriniz için lütfen irtibata geçiniz.

yeni



LPSBL10...

Özellikler	Renk	Sipariş Kodu	Fiyat [EURO]	Min Sipariş Adedi
Işıklı, yaylı butonlar				
Düz kafalı. 1NA 12-30V AC/DC	■	LPSBL103CA	23,00	10
Düz kafalı. 1NK 12-30V AC/DC	■	LPSBL104CA	23,00	10
Düz kafalı. 1NA 12-30V AC/DC	■	LPSBL105CA	23,00	10
Düz kafalı. 1NA 12-30V AC/DC	■	LPSBL106CA	23,00	10
Düz kafalı. 1NA 12-30V AC/DC	□	LPSBL107CA	23,00	10
Düz kafalı. 1NA 185-265VAC	■	LPSBL103CB	23,70	10
Düz kafalı. 1NK 185-265VAC	■	LPSBL104CB	23,70	10
Düz kafalı. 1NA 185-265VAC	■	LPSBL105CB	23,70	10
Düz kafalı. 1NA 185-265VAC	■	LPSBL106CB	23,70	10
Düz kafalı. 1NA 185-265VAC	□	LPSBL107CB	23,70	10

yeni

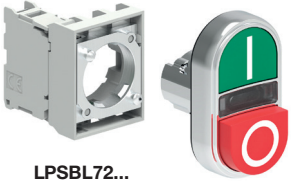

LPSBL72...

Özellikler	Renk	Sipariş Kodu	Fiyat [EURO]	Min Sipariş Adedi
Işıklı, yaylı ikiz butonlar				
2 düz kafalı ikiz buton. Sembolsüz, 1NA + 1NK, 12-30V AC/DC	■ ■	LPSBL7113CA	32,40	10
2 düz kafalı ikiz buton. (I-O) 1NA + 1NK, 12-30V AC/DC	■ ■	LPSBL7123CA	38,50	10
1 çıkık 1 düz kafalı ikiz buton, (I-O). 1NA+1NK 12-30V AC/DC	■ ■	LPSBL7223CA	39,90	10
2 düz kafalı ikiz buton. Sembolsüz, 1NA + 1NK, 185-265VAC	■ ■	LPSBL7113CB	33,10	10
2 düz kafalı ikiz buton. (I-O), 1NA + 1NK, 185-265VAC	■ ■	LPSBL7123CB	39,20	10
1 çıkık 1 düz kafalı ikiz buton. (I-O). 1NA+1NK, 185-265VAC	■ ■	LPSBL7223CB	40,60	10

yeni

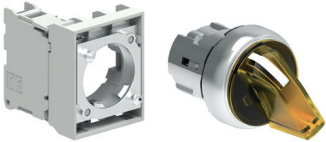

LPSSL1...

Özellikler	Renk	Sipariş Kodu	Fiyat [EURO]	Min Sipariş Adedi
Işıklı mandal butonlar				
Mandal buton, 2 pozisyonlu. 1NA 12-30V AC/DC	■	LPSSL1203CA	32,30	10
Mandal buton, 2 pozisyonlu. 1NK 12-30V AC/DC	■	LPSSL1204CA	32,30	10
Mandal buton, 2 pozisyonlu. 1NA 12-30V AC/DC	■	LPSSL1205CA	32,30	10
Mandal buton, 2 pozisyonlu. 1NA 12-30V AC/DC	■	LPSSL1206CA	32,30	10
Mandal buton, 2 pozisyonlu. 1NA 12-30V AC/DC	□	LPSSL1208CA	32,30	10
Mandal buton, 3 pozisyonlu. 2NA 12-30V AC/DC	■	LPSSL1303CA	37,70	10
Mandal buton, 3 pozisyonlu. 2NK 12-30V AC/DC	■	LPSSL1304CA	37,70	10
Mandal buton, 3 pozisyonlu. 2NA 12-30V AC/DC	■	LPSSL1305CA	37,70	10
Mandal buton, 3 pozisyonlu. 2NA 12-30V AC/DC	■	LPSSL1306CA	37,70	10
Mandal buton, 3 pozisyonlu. 2NA 12-30V AC/DC	□	LPSSL1308CA	37,70	10
Mandal buton, 2 pozisyonlu. 1NA 185-265VAC	■	LPSSL1203CB	33,00	10
Mandal buton, 2 pozisyonlu. 1NK 185-265VAC	■	LPSSL1204CB	33,00	10
Mandal buton, 2 pozisyonlu. 1NA 185-265VAC	■	LPSSL1205CB	33,00	10
Mandal buton, 2 pozisyonlu. 1NA 185-265VAC	■	LPSSL1206CB	33,00	10
Mandal buton, 2 pozisyonlu. 1NA 185-265VAC	□	LPSSL1208CB	33,00	10
Mandal buton, 3 pozisyonlu. 2NA 185-265VAC	■	LPSSL1303CB	38,40	10
Mandal buton, 3 pozisyonlu. 2NK 185-265VAC	■	LPSSL1304CB	38,40	10
Mandal buton, 3 pozisyonlu. 2NA 185-265VAC	■	LPSSL1305CB	38,40	10
Mandal buton, 3 pozisyonlu. 2NA 185-265VAC	■	LPSSL1306CB	38,40	10
Mandal buton, 3 pozisyonlu. 2NA 185-265VAC	□	LPSSL1308CB	38,40	10

*Özel ürün talepleriniz için lütfen irtibata geçiniz.



yeni

Özellikler	Renk	Sipariş Kodu	Fiyat [EURO]	Min Sipariş Adedi
Işıklı 22mm sinyal lambaları				
12...30VAC/DC	■	LPSL3CA	13,10	10
12...30VAC/DC	■	LPSL4CA	13,10	10
12...30VAC/DC	■	LPSL5CA	13,10	10
12...30VAC/DC	■	LPSL6CA	13,10	10
12...30VAC/DC	□	LPSL7CA	13,10	10
185...265VAC	■	LPSL3CB	13,80	10
185...265VAC	■	LPSL4CB	13,80	10
185...265VAC	■	LPSL5CB	13,80	10
185...265VAC	■	LPSL6CB	13,80	10
185...265VAC	□	LPSL7CB	13,80	10

Joystick butonlar



yeni

Özellikler	Pozisyon sayısı	Sipariş Kodu	Fiyat [EURO]	Min Sipariş Adedi
Joystick butonlar				
2NA kontak bloku ve mekanik kilitsiz	2 yaylı pozisyonlu	LPSJ200	65,10	1
2NA kontak bloku ve mekanik kilitsiz	2 kalıcı pozisyonlu	LPSJ201	65,10	1
4NA kontak bloku ve mekanik kilitsiz	4 yaylı pozisyonlu	LPSJ400	82,00	1
4NA kontak bloku ve mekanik kilitsiz	4 kalıcı pozisyonlu	LPSJ401	82,00	1

Mekanik kilittli modeller de mevcuttur.

Ø30mm Montaj Çaplı Metal Seri

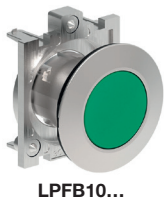

yeni

Özellikler	Renk	Sipariş Kodu	Fiyat [EURO]	Min Sipariş Adedi
Yaylı düz buton kafaları				
Düz kafalı	■	LPFB102	16,30	10
Düz kafalı	■	LPFB103	16,30	10
Düz kafalı	■	LPFB104	16,30	10
Düz kafalı	■	LPFB105	16,30	10
Düz kafalı	■	LPFB106	16,30	10
Düz kafalı	□	LPFB108	16,30	10
Çıkık kafalı	■	LPFB202	16,80	10
Çıkık kafalı	■	LPFB204	16,80	10
Düz kafalı, 0 sembolü	■	LPFB1104	17,30	10
Düz kafalı, I sembolü	■	LPFB1113	17,30	10
Düz kafalı, I sembolü	□	LPFB1118	17,30	10

Çıkık, gömülü kafalı ve sembolü modelleri de mevcuttur.

*Özel ürün talepleriniz için lütfen irtibata geçiniz.



LPFQ10...

yeni

Özellikler	Renk	Sipariş Kodu	Fiyat [EURO]	Min Sipariş Adedi
Kalıcı buton kafaları				
Düz kafalı	■	LPFQ103	21,30	10
Düz kafalı	■	LPFQ104	21,30	10
Düz kafalı	■	LPFQ105	21,30	10
Düz kafalı	■	LPFQ106	21,30	10
Düz kafalı	□	LPFQ108	21,30	10

☉ Sadece EM (LPXC10A) ve NK (LPXC01) kontak elemanlarını kullanın.



LPFS1...

yeni

Özellikler	Pozisyon Sayısı	Sipariş Kodu	Fiyat [EURO]	Min Sipariş Adedi
Seçici buton kafaları				
Mandallı	2 pozisyonlu	LPFS120	22,00	10
Mandallı	3 pozisyonlu	LPFS130	24,40	10
Anahtarlı	2 pozisyonlu	LPFS320	57,30	10
Anahtarlı	3 pozisyonlu	LPFS330	63,70	10
Uzun Mandallı	2 pozisyonlu	LPFS220	22,90	10
Uzun Mandallı	3 pozisyonlu	LPFS230	25,20	10



LPFBL10...

yeni

Özellikler	Renk	Sipariş Kodu	Fiyat [EURO]	Min Sipariş Adedi
Işıklı, yaylı buton kafaları				
Düz kafalı	■	LPFBL103	19,50	10
Düz kafalı	■	LPFBL104	19,50	10
Düz kafalı	■	LPFBL105	19,50	10
Düz kafalı	■	LPFBL106	19,50	10
Düz kafalı	□	LPFBL107	19,50	10



LPFSL1...

yeni

Özellikler	Renk	Sipariş Kodu	Fiyat [EURO]	Min Sipariş Adedi
Işıklı seçici buton kafaları				
Mandallı, 2 pozisyonlu	■	LPFSL1203	25,80	10
Mandallı, 2 pozisyonlu	■	LPFSL1204	25,80	10
Mandallı, 2 pozisyonlu	■	LPFSL1205	25,80	10
Mandallı, 2 pozisyonlu	■	LPFSL1206	25,80	10
Mandallı, 2 pozisyonlu	□	LPFSL1208	25,80	10
Mandallı, 3 pozisyonlu	■	LPFSL1303	28,60	10
Mandallı, 3 pozisyonlu	■	LPFSL1304	28,60	10
Mandallı, 3 pozisyonlu	■	LPFSL1305	28,60	10
Mandallı, 3 pozisyonlu	■	LPFSL1306	28,60	10
Mandallı, 3 pozisyonlu	□	LPFSL1308	28,60	10



LPFL...

yeni

Özellikler	Renk	Sipariş Kodu	Fiyat [EURO]	Min Sipariş Adedi
Işıklı sinyal lambası kafaları				
Sinyal lambası kafası	■	LPFL3	14,60	10
Sinyal lambası kafası	■	LPFL4	14,60	10
Sinyal lambası kafası	■	LPFL5	14,60	10
Sinyal lambası kafası	■	LPFL6	14,60	10
Sinyal lambası kafası	□	LPFL7	14,60	10

*Özel ürün talepleriniz için lütfen irtibata geçiniz.

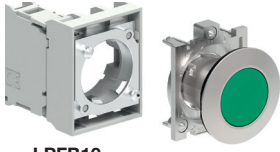
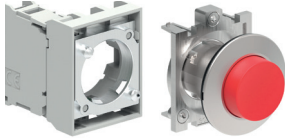
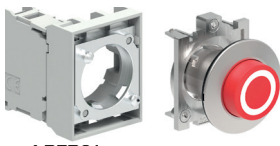
**Ø30mm Montaj Çaplı Metal Seri
Komple Butonlar**
yeni

LPFB10...

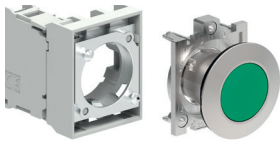
LPFB20...

LPFB21...

Özellikler	Renk	Sipariş Kodu	Fiyat [EURO]	Min Sipariş Adedi
Yaylı düz butonlar				
Düz kafalı. 1NA	■	LPFB102CA	20,70	10
Düz kafalı. 1NA	■	LPFB103CA	20,70	10
Düz kafalı. 1NK	■	LPFB104CA	20,70	10
Düz kafalı. 1NA	■	LPFB105CA	20,70	10
Düz kafalı. 1NA	■	LPFB106CA	20,70	10
Düz kafalı. 1NA	□	LPFB108CA	20,70	10
Çıkık kafalı. 1NA	■	LPFB202CA	21,20	10
Çıkık kafalı. 1NK	■	LPFB204CA	21,20	10
Düz kafalı "0" sembolü. 1NK	■	LPFB1104CA	21,70	10
Düz kafalı "I" sembolü. 1NA	■	LPFB1113CA	21,70	10
Düz kafalı "I" sembolü. 1NA	□	LPFB1118CA	21,70	10

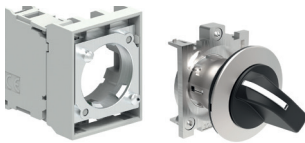

LPFQ10...
yeni

Özellikler	Renk	Sipariş Kodu	Fiyat [EURO]	Min Sipariş Adedi
Kalıcı butonlar				
Düz kafalı. 1EM(erken kapama özellikli 1NA)	■	LPFQ103CA	29,60	10
Düz kafalı. 1NK	■	LPFQ104CA	25,70	10
Düz kafalı. 1EM(erken kapama özellikli 1NA)	■	LPFQ105CA	29,60	10
Düz kafalı. 1EM(erken kapama özellikli 1NA)	■	LPFQ106CA	29,60	10
Düz kafalı. 1EM(erken kapama özellikli 1NA)	□	LPFQ108CA	29,60	10

❶ Sadece EM (LPXC10A) ve NK (LPXC01) kontak elemanlarını kullanın.

LPFS1...
yeni

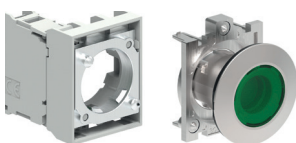
Özellikler	Pozisyon Sayısı	Sipariş Kodu	Fiyat [EURO]	Min Sipariş Adedi
Seçici butonlar				
Mandallı. 1NA	2 pozisyonlu	LPFS120CA	26,40	10
Mandallı. 2NA	3 pozisyonlu	LPFS130CA	31,40	10
Anahtarı. 1NA	2 pozisyonlu	LPFS320CA	61,70	10
Anahtarı. 2NA	3 pozisyonlu	LPFS330CA	70,70	10
Uzun mandallı. 1NA	2 pozisyonlu	LPFS220CA	27,30	10
Uzun mandallı. 2NA	3 pozisyonlu	LPFS230CA	32,20	10



LPFBL10...
yeni

Özellikler	Renk	Sipariş Kodu	Fiyat [EURO]	Min Sipariş Adedi
Işıklı, yaylı butonlar				
Düz kafalı. 1NA 12-30V AC/DC	■	LPFBL103CA	29,40	10
Düz kafalı. 1NK 12-30V AC/DC	■	LPFBL104CA	29,40	10
Düz kafalı. 1NA 12-30V AC/DC	■	LPFBL105CA	29,40	10
Düz kafalı. 1NA 12-30V AC/DC	■	LPFBL106CA	29,40	10
Düz kafalı. 1NA 12-30V AC/DC	□	LPFBL107CA	29,40	10
Düz kafalı. 1NA 185-265VAC	■	LPFBL103CB	30,10	10
Düz kafalı. 1NK 185-265VAC	■	LPFBL104CB	30,10	10
Düz kafalı. 1NA 185-265VAC	■	LPFBL105CB	30,10	10
Düz kafalı. 1NA 185-265VAC	■	LPFBL106CB	30,10	10
Düz kafalı. 1NA 185-265VAC	□	LPFBL107CB	30,10	10

*Özel ürün talepleriniz için lütfen irtibata geçiniz.

yeni

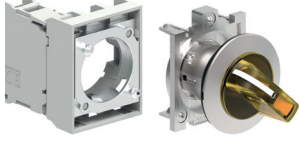
Özellikler	Renk	Sipariş Kodu	Fiyat [EURO]	Min Sipariş Adedi
Işıklı seçici butonlar				
Mandal buton, 2 pozisyonlu. 1NA 12-30V AC/DC	■	LPFSL1203CA	35,70	10
Mandal buton, 2 pozisyonlu. 1NK 12-30V AC/DC	■	LPFSL1204CA	35,70	10
Mandal buton, 2 pozisyonlu. 1NA 12-30V AC/DC	■	LPFSL1205CA	35,70	10
Mandal buton, 2 pozisyonlu. 1NA 12-30V AC/DC	■	LPFSL1206CA	35,70	10
Mandal buton, 2 pozisyonlu. 1NA 12-30V AC/DC	□	LPFSL1208CA	35,70	10
Mandal buton, 3 pozisyonlu. 2NA 12-30V AC/DC	■	LPFSL1303CA	41,10	10
Mandal buton, 3 pozisyonlu. 2NK 12-30V AC/DC	■	LPFSL1304CA	41,10	10
Mandal buton, 3 pozisyonlu. 2NA 12-30V AC/DC	■	LPFSL1305CA	41,10	10
Mandal buton, 3 pozisyonlu. 2NA 12-30V AC/DC	■	LPFSL1306CA	41,10	10
Mandal buton, 3 pozisyonlu. 2NA 12-30V AC/DC	□	LPFSL1308CA	41,10	10
Mandal buton, 2 pozisyonlu. 1NA 185-265VAC	■	LPFSL1203CB	36,40	10
Mandal buton, 2 pozisyonlu. 1NK 185-265VAC	■	LPFSL1204CB	36,40	10
Mandal buton, 2 pozisyonlu. 1NA 185-265VAC	■	LPFSL1205CB	36,40	10
Mandal buton, 2 pozisyonlu. 1NA 185-265VAC	■	LPFSL1206CB	36,40	10
Mandal buton, 2 pozisyonlu. 1NA 185-265VAC	□	LPFSL1208CB	36,40	10
Mandal buton, 3 pozisyonlu. 2NA 185-265VAC	■	LPFSL1303CB	41,80	10
Mandal buton, 3 pozisyonlu. 2NK 185-265VAC	■	LPFSL1304CB	41,80	10
Mandal buton, 3 pozisyonlu. 2NA 185-265VAC	■	LPFSL1305CB	41,80	10
Mandal buton, 3 pozisyonlu. 2NA 185-265VAC	■	LPFSL1306CB	41,80	10
Mandal buton, 3 pozisyonlu. 2NA 185-265VAC	□	LPFSL1308CB	41,80	10



LPFSL1...

yeni

Özellikler	Renk	Sipariş Kodu	Fiyat [EURO]	Min Sipariş Adedi
Sinyal lambaları				
12...30VAC/DC	■	LPFL3CA	21,90	10
12...30VAC/DC	■	LPFL4CA	21,90	10
12...30VAC/DC	■	LPFL5CA	21,90	10
12...30VAC/DC	■	LPFL6CA	21,90	10
12...30VAC/DC	□	LPFL7CA	21,90	10
185...265VAC	■	LPFL3CB	22,60	10
185...265VAC	■	LPFL4CB	22,60	10
185...265VAC	■	LPFL5CB	22,60	10
185...265VAC	■	LPFL6CB	22,60	10
185...265VAC	□	LPFL7CB	22,60	10

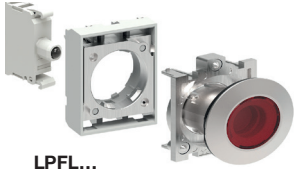

LPFL...

yeni

Özellikler	Sipariş Kodu	Fiyat [EURO]	Min Sipariş Adedi
Arayüz uzatma bağlantıları			
USB arayüz 3.0, A-A bağlantı tipi	LPFD01	77,60	1
USB Arayüz 3.0, A-A bağlantı tipi, 0,5m dahili kablolu	LPFD01L050	109,00	1
USB Arayüz 3.0, A-A bağlantı tipi, 1m dahili kablolu	LPFD01L100	117,00	1
USB arayüz 3.0, A-B bağlantı tipi	LPFD03	77,60	1
USB arayüz 3.0, B-A bağlantı tipi	LPFD05	77,60	1
RJ45 arayüz, Ethernet bağlantı tipi	LPFD06	86,20	1
RJ45 arayüz, Ethernet bağlantı tipi, 1m dahili kablolu	LPFD06L100	102,00	1



LPFD01



LPFD01L...



LPFD06

*Özel ürün talepleriniz için lütfen irtibata geçiniz.

Butonlar için yedek parçalar

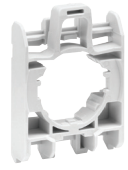

LPX AU120

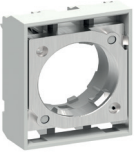

LPX AU120M



LPX L...

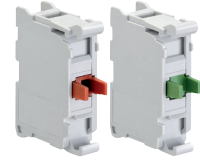

LPX C...



LPX AU100



LPX AU110

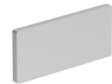

LPX AU109



LPX AU158



LPX AU115



LPX AU159



LPX DAU...



LPX AU170

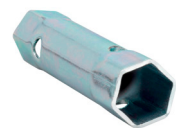

LPX A200



LPFX AU100G

Özellikler	Renk	Sipariş Kodu	Fiyat [EURO]	Min Sipariş Adedi
Buton adaptörü		LPXAU120	0,80	10
Buton adaptörü (metal seriler için)		LPXAU120M	1,80	10
Kontakt blok 1NA		LPXC10	2,60	10
Kontakt blok 1NK		LPXC01	2,60	10
1NA kontakt blok. Vidalı sonlandırma, kutu tabanına montaj		LPXCB10	6,20	10
1NK kontakt blok. Vidalı sonlandırma, kutu tabanına montaj		LPXCB01	6,20	10
1NA kontakt blok. Yaylı sonlandırma		LPXCS10	7,80	10
1NK kontakt blok. Yaylı sonlandırma		LPXCS01	7,80	10
1EM (early make) kontakt blok. Yaylı sonlandırma		LPXCS10A	10,90	10
Ledli sinyal blok, 12-30V AC/DC	■	LPXLEB3	5,50	10
Ledli sinyal blok, 12-30V AC/DC	■	LPXLEB4	5,50	10
Ledli sinyal blok, 12-30V AC/DC	■	LPXLEB5	5,50	10
Ledli sinyal blok, 12-30V AC/DC	■	LPXLEB6	5,50	10
Ledli sinyal blok, 12-30V AC/DC	□	LPXLEB8	5,50	10
Ledli sinyal blok, 185-265VAC	■	LPXLEM3	6,20	10
Ledli sinyal blok, 185-265VAC	■	LPXLEM4	6,20	10
Ledli sinyal blok, 185-265VAC	■	LPXLEM5	6,20	10
Ledli sinyal blok, 185-265VAC	■	LPXLEM6	6,20	10
Ledli sinyal blok, 185-265VAC	□	LPXLEM8	6,20	10

Özellikler	Sipariş Kodu	Fiyat [EURO]	Min Sipariş Adedi
Ø22mm montaj çaplı LPC ve LPS serisi için aksesuarlar			
Etiket rozeti, LPXAU109 etiketleri için	LPXAU100	1,40	50
LPXAU100 rozeti için etiket, 27.5x12.1mm	LPXAU109	1,60	50
Etiket rozeti, LPXAU108 etiketleri için	LPXAU105	1,90	50
LPXAU105 rozeti için etiket, 26.5x15mm	LPXAU108	1,60	50
Acil stop buton etiketi, EMERGENCY STOP yazılı, 90mm	LPXAU113	4,60	10
Acil stop buton etiketi, EMERGENCY STOP yazılı, 60mm	LPXAU115	4,50	10
Acil stop buton etiketi, EMERGENCY STOP yazılı, 34.5x65mm	LPXAU110	4,50	10
İşikli acil stop buton etiketi, EMERGENCY STOP yazılı, 24VAC/DC besleme	LPXDAU115024	fiyat sorunuz	1
İşikli acil stop buton etiketi, EMERGENCY STOP yazılı, 110...120VAC besleme	LPXDAU115110	fiyat sorunuz	1
İşikli acil stop buton etiketi, EMERGENCY STOP yazılı, 220...240VAC besleme	LPXDAU115230	fiyat sorunuz	1
Acil stop buton koruması, tam korumalı	LPXAU158	17,80	10
Acil stop buton koruması, yarım korumalı	LPXAU159	11,30	10
Butonlar için transparan koruma	LPXAU170	9,50	5
Buton kafası sabitleme halkası için sıkma aparatı, LPC serisi için	LPXA200	19,30	1

Özellikler	Sipariş Kodu	Fiyat [EURO]	Min Sipariş Adedi
Ø30mm montaj çaplı LPF serisi için aksesuarlar			
Etiket rozeti, LPXAU109 etiketi için, siyah	LPFXAU100	1,50	5
Etiket rozeti, LPXAU109 etiketi için, gri	LPFXAU100G	1,50	5
LPFXAU100... rozetleri için etiket, 27.5x12.1mm	LPXAU109	1,60	50
Etiket rozeti, LPXAU108 etiketleri için, siyah	LPFXAU105	3,30	5
Etiket rozeti, LPXAU108 etiketleri için, gri	LPFXAU105G	3,30	5
LPFXAU105... rozetleri için etiket, 26.5x15mm	LPXAU108	1,60	50

*Özel ürün talepleriniz için lütfen irtibata geçiniz.

Ø22mm Montaj Çaplı Plastik Monoblok Seri



LMPB104T...

yeni

Özellikler	Renk	Sipariş Kodu	Fiyat [EURO]	Min Sipariş Adedi
Vida terminalli , yaylı butonlar				
Düz kafalı. 1NK	■	LMPB104T01	7,30	10
Düz kafalı. 1NA+1NK	■	LMPB104T11	9,90	10
Düz kafalı. 2NK	■	LMPB104T02	9,90	10
Düz kafalı. 1NA	■	LMPB103T10	7,30	10
Düz kafalı. 1NA+1NK	■	LMPB103T11	9,90	10
Düz kafalı. 2NK	■	LMPB103T20	9,90	10
Düz kafalı. 1NA	□	LMPB108T10	7,30	10
Düz kafalı. 1NA+1NK	□	LMPB108T11	9,90	10
Düz kafalı. 2NK	□	LMPB108T20	9,90	10
Düz kafalı. 1NK	■	LMPB102T01	7,30	10
Düz kafalı. 1NA+1NK	■	LMPB102T11	9,90	10
Düz kafalı. 2NK	■	LMPB102T02	9,90	10
Çıkık kafalı. 1NK	■	LMPB204T01	8,80	10
Çıkık kafalı. 1NA+1NK	■	LMPB204T11	11,40	10
Çıkık kafalı. 2NK	■	LMPB204T02	11,40	10



LMPB108S...



yeni

Özellikler	Renk	Sipariş Kodu	Fiyat [EURO]	Min Sipariş Adedi
Yay terminalli, yaylı butonlar				
Düz kafalı. 1NK	■	LMPB104S01	12,50	10
Düz kafalı. 1NA+1NK	■	LMPB104S11	20,30	10
Düz kafalı. 2NK	■	LMPB104S02	20,30	10
Düz kafalı. 1NA	■	LMPB103S10	12,50	10
Düz kafalı. 1NA+1NK	■	LMPB103S11	20,30	10
Düz kafalı. 2NK	■	LMPB103S20	20,30	10
Düz kafalı. 1NA	□	LMPB108S10	12,50	10
Düz kafalı. 1NA+1NK	□	LMPB108S11	20,30	10
Düz kafalı. 2NK	□	LMPB108S20	20,30	10
Düz kafalı. 1NK	■	LMPB102S01	12,50	10
Düz kafalı. 1NA+1NK	■	LMPB102S11	20,30	10
Düz kafalı. 2NK	■	LMPB102S02	20,30	10
Çıkık kafalı. 1NK	■	LMPB204S01	14,00	10
Çıkık kafalı. 1NA+1NK	■	LMPB204S11	21,80	10
Çıkık kafalı. 2NK	■	LMPB204S02	21,80	10



LMPQ102T11

yeni

Özellikler	Renk	Sipariş Kodu	Fiyat [EURO]	Min Sipariş Adedi
Vida terminalli, kalıcı buton				
Düz kafalı. 1NA+1NK	■	LMPQ102T11	21,60	10
Yay terminalli, kalıcı buton				
Düz kafalı. 1NA+1NK	■	LMPQ102S11	28,10	10

*Özel ürün talepleriniz için lütfen irtibata geçiniz.



LMPB6644T...

yeni

Özellikler	Renk	Sipariş Kodu	Fiyat [EURO]	Min Sipariş Adedi
Vida terminalli mantar kafalı butonlar				
Yaylı Ø 40mm - 1NA+1NK	■	LMPB6144T11	13,90	10
Çevirmeli Ø 40mm, ISO 13850 - 1NK	■	LMPB6644T01	23,70	10
Çevirmeli Ø 40mm, ISO 13850 - 1NA+1NK	■	LMPB6644T11	26,30	10
Çevirmeli Ø 40mm, ISO 13850 - 2NK	■	LMPB6644T02	26,30	10
Çekmeli Ø 40mm, ISO 13850 - 1NK	■	LMPB6744T01	19,20	10
Çekmeli Ø 40mm, ISO 13850 - 1NA+1NK	■	LMPB6744T11	21,80	10
Çekmeli Ø 40mm, ISO 13850 - 2NK	■	LMPB6744T02	21,80	10



LMPB6144S11

yeni

Özellikler	Renk	Sipariş Kodu	Fiyat [EURO]	Min Sipariş Adedi
Yay terminalli mantar kafalı butonlar				
Yaylı Ø 40mm - 1NA+1NK	■	LMPB6144S11	24,30	10
Çevirmeli Ø 40mm, ISO 13850 - 1NK	■	LMPB6644S01	28,90	10
Çevirmeli Ø 40mm, ISO 13850 - 1NA+1NK	■	LMPB6644S11	36,70	10
Çevirmeli Ø 40mm, ISO 13850 - 2NK	■	LMPB6644S02	36,70	10
Çekmeli Ø 40mm, ISO 13850 - 1NK	■	LMPB6744S01	24,40	10
Çekmeli Ø 40mm, ISO 13850 - 1NA+1NK	■	LMPB6744S11	32,20	10
Çekmeli Ø 40mm, ISO 13850 - 2NK	■	LMPB6744S02	32,20	10



LMPS120T...

yeni

Özellikler	Konfigürasyon	Sipariş Kodu	Fiyat [EURO]	Min Sipariş Adedi
Seçici mandal butonlar				
Vida terminalli				
Mandallı. 1NA, kalıcı	2 pozisyonlu √	LMPS120T10	11,20	10
Mandallı. 1NA+1NK, kalıcı	2 pozisyonlu √	LMPS120T11	13,80	10
Mandallı. 2NA, kalıcı	2 pozisyonlu √	LMPS120T20	13,80	10
Mandallı. 2NA, kalıcı	3 pozisyonlu √	LMPS130T20	14,80	10
Mandallı. 2NA, sıfır pozisyonuna yay dönüşlü	3 pozisyonlu √	LMPS131T20	15,80	10
Seçici butonlar, yay terminali				
Mandallı. 1NA, kalıcı	2 pozisyonlu √	LMPS120S10	16,40	10
Mandallı. 1NA+1NK, kalıcı	2 pozisyonlu √	LMPS120S11	19,60	10
Mandallı. 2NA, kalıcı	2 pozisyonlu √	LMPS120S20	19,60	10
Mandallı. 2NA, kalıcı	3 pozisyonlu √	LMPS130S20	25,20	10
Mandallı. 2NA, sıfır pozisyonuna yay dönüşlü	3 pozisyonlu √	LMPS131S20	26,20	10



LMPS320S

yeni

Özellikler	Konfigürasyon	Sipariş Kodu	Fiyat [EURO]	Min Sipariş Adedi
Anahtarlı butonlar				
Vida terminalli				
Mandallı. 1NA, kalıcı	2 pozisyonlu √	LMPS320T10	26,00	10
Mandallı. 2NA, kalıcı	3 pozisyonlu √	LMPS330T20	30,70	10
Yay terminalli				
Mandallı. 1NA, kalıcı	2 pozisyonlu √	LMPS320S10	31,20	10
Mandallı. 2NA, kalıcı	3 pozisyonlu √	LMPS330S20	41,10	10

*Özel ürün talepleriniz için lütfen irtibata geçiniz.



LMPBL107S...

yeni

Özellikler	Renk	Sipariş Kodu	Fiyat [EURO]	Min Sipariş Adedi
Vida terminalli, ışıklı, yaylı butonlar				
Düz kafalı. 1NK 24VAC/DC	■	LMPBL104T01B	14,80	10
Düz kafalı. 1NA 24VAC/DC	■	LMPBL103T10B	14,80	10
Düz kafalı. 1NA 24VAC/DC	□	LMPBL107T10B	14,80	10
Düz kafalı. 1NK 110VAC	■	LMPBL104T01E	16,80	10
Düz kafalı. 1NA 110VAC	■	LMPBL103T10E	16,80	10
Düz kafalı. 1NA 110VAC	□	LMPBL107T10E	16,80	10
Düz kafalı. 1NK 220VAC	■	LMPBL104T01M	15,50	10
Düz kafalı. 1NA 220VAC	■	LMPBL103T10M	15,50	10
Düz kafalı. 1NA 220VAC	□	LMPBL107T10M	15,50	10
Çıkık kafalı. 1NK 24VAC/DC	■	LMPBL204T01B	19,30	10
Çıkık kafalı. 1NK 110VAC	■	LMPBL204T01E	21,20	10
Çıkık kafalı. 1NK 220VAC	■	LMPBL204T01M	20,00	10
Yay terminalli, ışıklı, yaylı butonlar				
Düz kafalı. 1NK 24VAC/DC	■	LMPBL104S01B	30,30	10
Düz kafalı. 1NA 24VAC/DC	■	LMPBL103S10B	30,30	10
Düz kafalı. 1NA 24VAC/DC	□	LMPBL107S10B	30,30	10
Düz kafalı. 1NK 110VAC	■	LMPBL104S01E	38,60	10
Düz kafalı. 1NA 110VAC	■	LMPBL103S10E	38,60	10
Düz kafalı. 1NA 110VAC	□	LMPBL107S10E	38,60	10
Düz kafalı. 1NK 220VAC	■	LMPBL104S01M	36,80	10
Düz kafalı. 1NA 220VAC	■	LMPBL103S10M	36,80	10
Düz kafalı. 1NA 220VAC	□	LMPBL107S10M	36,80	10
Çıkık kafalı. 1NK 24VAC/DC	■	LMPBL204S01B	34,80	10
Çıkık kafalı. 1NK 110VAC	■	LMPBL204S01E	43,10	10
Çıkık kafalı. 1NK 220VAC	■	LMPBL204S01M	41,30	10



LMXAU158



LMXAU115



LMXAU159



LMXAU160



LPXAU102



LPXAU201



LPXA200



LPXA130

Özellikler	Sipariş Kodu	Fiyat [EURO]	Min Sipariş Adedi
LMP serisi monoblok butonlar için aksesuarlar			
Buton muhafazası, kilitlenebilir	LMXAU158	17,80	1
"EMERGENCY STOP" yazılı acil stop buton etiketi	LMXAU115	4,50	1
Acil stop buton koruması, tam korumalı	LMXAU159	11,30	1
Acil stop buton koruması, yarım korumalı	LMXAU160	17,80	1
Etiket rozeti	LPXAU102	1,80	50
Baskı için boş etiket, LPXAU102 için	LPXAU201	1,10	50
Yazmak için boş etiket, LPXAU102 için	LPXAU202	0,30	50
LPXAU202 için transparan koruma	LPXAU200	0,60	50
Kullanılmayan delikler için tıpa, gri	LPXA130	4,50	50
Kullanılmayan delikler için tıpa, siyah	LPXA130B	4,50	50
Buton kafası sabitleme halkası için sıkma aparatı, metal	LPXA200	19,30	1
Anahtarlı butonlar için 2 adet yedek anahtar	LMPK00	fiyat sorunuz	1



LMPK00

*Özel ürün talepleriniz için lütfen irtibata geçiniz.

Avuç İçi Butonlar



LP9S..R



LP9S..B



LP9P..R

Özellikler	Renk	Sipariş Kodu	Fiyat [EURO]	Min Sipariş Adedi
Avuç içi butonlar, Ø90mm				
Anlık - 1NK	■	LP9S01R	45,60	1
Anlık - 1NA + 1NK	■	LP9S11R	50,20	1
Anlık - 1NA	■	LP9S10B	45,60	1
Anlık - 1NA + 1NK	■	LP9S11B	50,20	1
Çekmeli, emniyet tipi - 2NK	■	LP9P02R	68,30	1
Çekmeli, emniyet tipi - 1NA + 1NK	■	LP9P11R	68,30	1

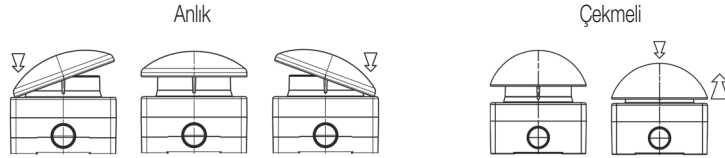

Boş Kumanda Kutuları



LPZP3A8



LPZP2A5



LPZP1A5

Özellikler	Dikey Sıra Sayısı	Yatay Sıra Sayısı	Üst kapak rengi	Sipariş Kodu	Fiyat [EURO]	Min Sipariş Adedi
Delikli plastik buton kutuları						
1 buton için	1	1	■	LPZP1A5	13,70	1
1 buton için	1	1	□	LPZP1A8	12,00	1
2 buton için	1	2	□	LPZP2A8	15,70	1
2 buton için	1	2	■	LPZP2A5	22,90	1
3 buton için	1	3	□	LPZP3A8	17,10	1
4 buton için	1	4	□	LPZP4A8	22,80	1
5 buton için	1	5	□	LPZP5A8	30,50	1
6 buton için	1	6	□	LPZP6A8	34,10	1

Metal Seri Boş Kumanda Kutuları



LPZM1A5



LPZM1A5P



LPZM1A8



LPZM4A8

Özellikler	Dikey Sıra Sayısı	Yatay Sıra Sayısı	Üst kapak rengi	Sipariş Kodu	Fiyat [EURO]	Min Sipariş Adedi
Delikli metal buton kutuları (tek sıra)						
1 buton için	1	1	■	LPZM1A5	43,70	1
1 buton için, korumalı tip	1	1	■	LPZM1A5P	61,10	1
1 buton için	1	1	□	LPZM1A8	43,70	1
2 buton için	1	2	■	LPZM2A5	53,70	1
2 buton için	1	2	□	LPZM2A8	53,70	1
3 buton için	1	3	□	LPZM3A8	64,20	1
4 buton için	1	4	□	LPZM4A8	87,20	1
5 buton için	1	5	□	LPZM5A8	115,50	1
6 buton için	1	6	□	LPZM6A8	141,50	1



LPZM4CA8

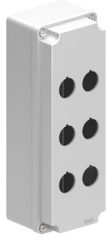

LPZM6CA8

Özellikler	Dikey Sıra Sayısı	Yatay Sıra Sayısı	Üst kapak rengi	Sipariş Kodu	Fiyat [EURO]	Min Sipariş Adedi
Delikli metal buton kutuları (çoklu sıra)						
4 buton için	2	2	□	LPZM4CA8	64,20	1
6 buton için	2	3	□	LPZM6CA8	93,70	1
8 buton için	4	2	□	LPZM8CA8	116,00	1
12 buton için	4	3	□	LPZM12CA8	127,00	1
16 buton için	4	4	□	LPZM16CA8	152,00	1



LPZM8CA8



LPZM12CA8



LPZM4E8

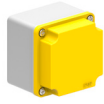

LPZM1E5

Özellikler	Boyutlar (X,Y,Z)	Dikey Sıra Sayısı	Yatay Sıra Sayısı	Üst kapak rengi	Sipariş Kodu	Fiyat [EURO]	Min Sipariş Adedi
Deliksiz metal buton kutuları							
1 butona kadar delik açılabilir	80x80x73	1	1	■	LPZM1E5	42,50	1
1 butona kadar delik açılabilir	80x80x73	1	1	□	LPZM1E8	42,50	1
2 butona kadar delik açılabilir	80x130x73	1	2	□	LPZM2E8	52,70	1
4 butona kadar delik açılabilir	80x170x73	1	3	□	LPZM3E8	63,20	1
6 butona kadar delik açılabilir	80x230x73	1	5	□	LPZM4E8	91,70	1
8 butona kadar delik açılabilir	160x160x90	4	2	□	LPZM5E8	114,50	1
12 butona kadar delik açılabilir	170x190x90	4	3	□	LPZM6E8	125,50	1
16 butona kadar delik açılabilir	190x250x90	4	4	□	LPZM7E8	148,50	1



LPZM6E8



LPZM7E8

*Özel ürün talepleriniz için lütfen irtibata geçiniz.



- LTN serisi modüler yapıda ışıklı kolonlar, Ø50mm, 5 modüle kadar
- LTN serisi modüler yapıda ışıklı kolonlar Ø70mm, 5 modüle kadar
- 8LT4 serisi önceden montajlı ışıklı kolonlar
- İkaz Fenerleri Ø62mm

LTN serisi Ø50mm ışıklı kolonlar



Özellikler	Sipariş Kodu	Fiyat	Min Sipariş
Üst kapak, eğer buzzer yok ise kullanılmalıdır	LTN50C	[EURO] 4,40	Adedi 1

Buzzer'lar

85dB. IP65, Tip 4	LTN50MSL	40,80	1
100dB. IP20	LTN50MSH	40,80	1

Sabit veya flaşör ışık modülleri, dahili LED'li

Turuncu	LTN50ML1	30,00	1
Yeşil	LTN50ML3	30,00	1
Kırmızı	LTN50ML4	30,00	1
Mavi	LTN50ML6	30,00	1
Beyaz	LTN50ML8	30,00	1

Besleme modülü

12...24VDC	LTN50MW024	58,10	1
110...230VAC	LTN50MW230	105,50	1

Sabitleme ayakları ve uzatma eklentileri

Duvar yüzeyine montaj, gri, plastik, sabitleme ayağı	LTN50BP2	10,40	1
LTN50BP2'ye uygun uzatma eklentisi, 100mm, metal	LTN50P100	8,80	1
LTN50BP2'ye uygun uzatma eklentisi, 250mm, metal	LTN50P250	15,20	1
LTN50BP2'ye uygun uzatma eklentisi, 400mm, metal	LTN50P400	18,60	1

Yatay yüzeye montaj, siyah, plastik sabitleme ayağı	LTN50BP1	9,50	1
Yatay yüzeye veya duvar yüzeyine montaj, siyah, plastik, sabitleme ayağı	LTN50BP3	18,90	1
Yatay yüzeye montaj, metal, sabitleme ayağı	LTN50BM1	13,20	1
Duvar yüzeyine montaj, metal, sabitleme ayağı	LTN50BM2	14,60	1
Yatay yüzeye veya duvar yüzeyine montaj, metal, sabitleme ayağı	LTN50BM3	26,30	1

LTN50BP1, LTN50BP3, LTN50BM1, LTN50BM2 ve LTN50BM3 için uzatma eklentileri

100mm, metal, dişli uçlu	LTN50P100T	9,10	1
250mm, metal, dişli uçlu	LTN50P250T	15,60	1
400mm, metal, dişli uçlu	LTN50P400T	19,30	1



*Özel ürün talepleriniz için lütfen irtibata geçiniz.

LTN serisi Ø70mm ışıklı kolonlar



Özellikler	Sipariş Kodu	Fiyat	Min Sipariş
		[EURO]	Adedi
Üst kapak, eğer buzzer yok ise kullanılmalıdır	LTN70C	5,00	1
Buzzer'lar			
85dB. IP65, Tip 4	LTN70MSL	46,90	1
100dB. IP20	LTN70MSH	46,90	1
Sabit veya flaşör ışık modülleri, dahili LED'li			
Turuncu	LTN70ML1	34,30	1
Yeşil	LTN70ML3	34,30	1
Kırmızı	LTN70ML4	34,30	1
Mavi	LTN70ML6	34,30	1
Beyaz	LTN70ML8	34,30	1
Besleme modülü			
12...24VDC	LTN70MW024	66,80	1
110...230VAC	LTN70MW230	121,50	1
Sabitleme ayakları ve uzatma eklentileri			
Duvar yüzeyine montaj, gri, plastik, sabitleme ayağı	LTN70BP2	12,00	1
LTN70BP2'ye uygun uzatma eklentisi, 100mm, metal	LTN70P100	10,10	1
LTN70BP2'ye uygun uzatma eklentisi, 250mm, metal	LTN70P250	17,40	1
LTN70BP2'ye uygun uzatma eklentisi, 400mm, metal	LTN70P400	21,40	1
Yatay yüzeye montaj, siyah, plastik sabitleme ayağı	LTN70BP1	10,90	1
Yatay yüzeye veya duvar yüzeyine montaj, siyah, plastik, sabitleme ayağı	LTN70BP3	21,70	1
Yatay yüzeye montaj, metal, sabitleme ayağı	LTN70BM1	15,20	1
Duvar yüzeyine montaj, metal, sabitleme ayağı	LTN70BM2	16,70	1
Yatay yüzeye veya duvar yüzeyine montaj, metal, sabitleme ayağı	LTN70BM3	30,20	1
LTN70BP1, LTN70BP3, LTN70BM1, LTN70BM2 ve LTN70BM3 için uzatma eklentileri			
100mm, metal, dişli uçlu	LTN70P100T	10,40	1
250mm, metal, dişli uçlu	LTN70P250T	18,00	1
400mm, metal, dişli uçlu	LTN70P400T	22,10	1

*Özel ürün talepleriniz için lütfen irtibata geçiniz.

Önceden montajlı ışıklı kolonlar Ø45mm



8 LT4 K02BG



8 LT4 K05BG



LT7 BP 01



8 LT7 BP 02



8 LT7 BP 03G



8LT7TP0100G

İkaz Fenerleri Ø62mm



LB6 EL5

İkaz Fenerleri için yardımcı aksesuarlar ve yedek parçalar Ø62mm



LB6 BP03



LT7 ALL...

Özellikler	Renk	Sipariş Kodu	Fiyat [EURO]	Min Sipariş Adedi
Önceden montajlı, 45mm, sabit ışıklı, dahili LED'li, ses opsiyonlu ışıklı kolonlar				
Yeşil ve kırmızı renk, 24VDC		8LT4K02BG	197,50	1
Yeşil ve kırmızı renk, 24VDC, aralıklı veya sürekli sesli		8LT4K03BG	251,00	1
Yeşil, turuncu ve kırmızı renk, 24VDC		8LT4K04BG	256,50	1
Yeşil, turuncu ve kırmızı renk, 24VDC, aralıklı veya sürekli sesli		8LT4K05BG	307,50	1
Yeşil, mavi, turuncu ve kırmızı renk, 24VDC		8LT4K06BG	317,50	1
Yeşil, mavi, turuncu ve kırmızı renk, 24VDC, aralıklı veya sürekli sesli		8LT4K07BG	374,50	1
Beyaz, yeşil, mavi, turuncu ve kırmızı renk, 24VDC		8LT4K08BG	352,00	1
Beyaz, yeşil, mavi, turuncu ve kırmızı renk, 24VDC, aralıklı veya sürekli sesli		8LT4K09BG	409,50	1

Özellikler	Sipariş Kodu	Fiyat [EURO]	Min Sipariş Adedi
Sabitleme Ayağı			
Yatay yüzeye montajlanabilen, plastik, siyah 100mm eklenti ile	8LT7BP01	24,40	1
Dikey yüzeye montajlanabilen, plastik, siyah	8LT7BP02	33,10	1
Yatay yüzeye montajlanabilen, plastik, gri, 100mm eklenti ile	8LT7BP01G	22,70	1
Dikey yüzeye montajlanabilen, plastik, gri	8LT7BP02G	30,70	1
90° dikey yüzeye montajlanabilen, plastik, gri	8LT7BP03G	34,00	1

Özellikler	Sipariş Kodu	Fiyat [EURO]	Min Sipariş Adedi
Sabitleme ayağı için eklenti tüpler (geçmeli bölmeler)			
100mm, siyah	8LT7TP0100	9,40	1
100mm, gri	8LT7TP0100G	8,60	1

Özellikler	Renk	Sipariş Kodu	Fiyat [EURO]	Min Sipariş Adedi
Sabit ışıklı modüller				
BA15d duylu, direk beslemeli. Ampülsüz		8LB6EL1	60,80	1
BA15d duylu, direk beslemeli. Avmpülsüz		8LB6EL3	60,80	1
BA15d duylu, direk beslemeli. Ampülsüz		8LB6EL4	60,80	1
BA15d duylu, direk beslemeli. Ampülsüz		8LB6EL5	60,80	1
BA15d duylu, direk beslemeli. Ampülsüz		8LB6EL6	60,80	1
BA15d duylu, direk beslemeli. Ampülsüz		8LB6EL8	60,80	1

Özellikler	Sipariş Kodu	Fiyat [EURO]	Min Sipariş Adedi
Sabitleme ayakları			
Yatay yüzeye montajlanabilen, plastik, siyah	8LB6BP03	13,80	1
Ø22mm delikli tipler için, plastik, siyah	8LB6BP05	16,30	1
Ek bağlantı için, plastik, siyah	8LB6BP07	14,50	1
Ek bağlantı için, plastik, gri	8LB6BP07G	14,50	1

Özellikler	Renk	Sipariş Kodu	Fiyat [EURO]	Min Sipariş Adedi
LED ampül, BA15d duylu				
24VAC/DC		8LT7ALLB3	61,50	10
24VAC/DC		8LT7ALLB4	61,50	10
24VAC/DC		8LT7ALLB5	61,50	10
24VAC/DC		8LT7ALLB6	61,50	10
24VAC/DC		8LT7ALLB8	61,50	10
110-120VAC/DC		8LT7ALLE3	66,00	1
110-120VAC/DC		8LT7ALLE4	66,00	1
110-120VAC/DC		8LT7ALLE5	66,00	10
110-120VAC/DC		8LT7ALLE6	66,00	10
110-120VAC/DC		8LT7ALLE8	66,00	10
230-240VAC/DC		8LT7ALLM3	70,40	10
230-240VAC/DC		8LT7ALLM4	70,40	10
230-240VAC/DC		8LT7ALLM5	70,40	10
230-240VAC/DC		8LT7ALLM6	70,40	10
230-240VAC/DC		8LT7ALLM8	70,40	10

*Özel ürün talepleriniz için lütfen irtibata geçiniz.



- EN 50047 standartlarına uygun boyutlar
- EN 50041 standartlarına uygun boyutlar
- NK kontaklar ile direk açma
- Uç eleman tiplerinde çok çeşitlilik
- Değiştirilebilir ve döndürülebilir uç elemanlar
- Yerleştirilebilir ve değiştirilebilir yardımcı kontak blokları

Sınır Şalterleri, K serisi

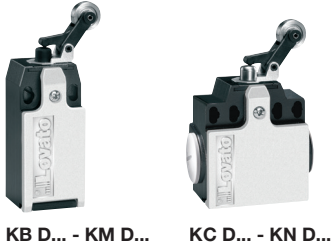
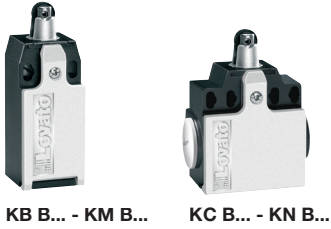

Özellikler	Gövde	Kablo Girişi	Kontaklar	Sipariş Kodu	Fiyat [EURO]	Min Sipariş Adedi
Metal Pimli	Plastik	Tek taraflı	1NA+1NK ani hareketli❶	KBA1S11	15,90	1
Metal Pimli	Metal	Tek taraflı	1NA+1NK ani hareketli❶	KMA1S11	34,50	1
Metal Pimli	Plastik	Çift taraflı	1NA+1NK ani hareketli❶	KCA1S11	24,60	1
Metal Pimli	Metal	Çift taraflı	1NA+1NK ani hareketli❶	KNA1S11	35,30	1
Doğrusal makaralı. Plastik makara	Plastik	Tek taraflı	1NA+1NK ani hareketli❶	KBB1S11	18,10	1
Doğrusal makaralı. Plastik makara	Metal	Tek taraflı	1NA+1NK ani hareketli❶	KMB1S11	38,20	1
Doğrusal makaralı. Metal makara	Plastik	Tek taraflı	1NA+1NK ani hareketli❶	KBB2S11	21,10	1
Doğrusal makaralı. Metal makara	Metal	Tek taraflı	1NA+1NK ani hareketli❶	KMB2S11	39,80	1
Doğrusal makaralı. Plastik makara	Plastik	Çift taraflı	1NA+1NK ani hareketli❶	KCB1S11	27,40	1
Doğrusal makaralı. Plastik makara	Metal	Çift taraflı	1NA+1NK ani hareketli❶	KNB1S11	40,30	1
Doğrusal makaralı. Metal makara	Plastik	Çift taraflı	1NA+1NK ani hareketli❶	KCB2S11	30,20	1
Doğrusal makaralı. Metal makara	Metal	Çift taraflı	1NA+1NK ani hareketli❶	KNB2S11	37,10	1
Açısal makara, ortadan tetiklemeli. Plas. mak.	Plastik	Tek taraflı	1NA+1NK ani hareketli❶	KBC1S11	19,90	1
Açısal makara, ortadan tetiklemeli. Plas. mak.	Metal	Tek taraflı	1NA+1NK ani hareketli❶	KMC1S11	33,00	1
Açısal makara, ortadan tetiklemeli. Metal mak.	Plastik	Tek taraflı	1NA+1NK ani hareketli❶	KBC2S11	21,60	1
Açısal makara, ortadan tetiklemeli. Metal mak.	Metal	Tek taraflı	1NA+1NK ani hareketli❶	KMC2S11	34,20	1
Açısal makara, ortadan tetiklemeli. Plas. mak.	Plastik	Çift taraflı	1NA+1NK ani hareketli❶	KCC1S11	28,10	1
Açısal makara, ortadan tetiklemeli. Plas. mak.	Metal	Çift taraflı	1NA+1NK ani hareketli❶	KNC1S11	34,90	1
Açısal makara, ortadan tetiklemeli. Metal mak.	Plastik	Çift taraflı	1NA+1NK ani hareketli❶	KCC2S11	29,20	1
Açısal makara, ortadan tetiklemeli. Metal mak.	Metal	Çift taraflı	1NA+1NK ani hareketli❶	KNC2S11	35,70	1
Açısal makara, yandan tetiklemeli. Plas. mak.	Plastik	Tek taraflı	1NA+1NK ani hareketli❶	KBD1S11	18,50	1
Açısal makara, yandan tetiklemeli. Plas. mak.	Metal	Tek taraflı	1NA+1NK ani hareketli❶	KMD1S11	33,00	1
Açısal makara, yandan tetiklemeli. Metal mak.	Plastik	Tek taraflı	1NA+1NK ani hareketli❶	KBD2S11	21,60	1
Açısal makara, yandan tetiklemeli. Metal mak.	Metal	Tek taraflı	1NA+1NK ani hareketli❶	KMD2S11	34,20	1
Açısal makara, yandan tetiklemeli. Plas. mak.	Plastik	Çift taraflı	1NA+1NK ani hareketli❶	KCD1S11	28,10	1
Açısal makara, yandan tetiklemeli. Plas. mak.	Metal	Çift taraflı	1NA+1NK ani hareketli❶	KND1S11	34,90	1
Açısal makara, yandan tetiklemeli. Metal mak.	Plastik	Çift taraflı	1NA+1NK ani hareketli❶	KCD2S11	29,20	1
Açısal makara, yandan tetiklemeli. Metal mak.	Metal	Çift taraflı	1NA+1NK ani hareketli❶	KND2S11	35,70	1
Açısal makara çift yönlü. Plas.mak. Ø19x5mm	Plastik	Tek taraflı	1NA+1NK ani hareketli❶	KBE1S11	20,30	1
Açısal makara çift yönlü. Plas.mak. Ø19x5mm	Metal	Tek taraflı	1NA+1NK ani hareketli❶	KME1S11	38,80	1
Açısal makara çift yönlü. Met.mak. Ø19x5mm	Plastik	Tek taraflı	1NA+1NK ani hareketli❶	KBE2S11	23,70	1
Açısal makara çift yönlü. Met.mak. Ø19x5mm	Metal	Tek taraflı	1NA+1NK ani hareketli❶	KME2S11	41,20	1
Açısal makara çift yönlü. Kauçuk mak. Ø50x10mm	Plastik	Tek taraflı	1NA+1NK ani hareketli❶	KBE3S11	31,70	1
Açısal makara çift yönlü. Kauçuk mak. Ø50x10mm	Metal	Tek taraflı	1NA+1NK ani hareketli❶	KME3S11	44,90	1
Açısal makara çift yönlü. Plas.mak. Ø19x5mm	Plastik	Tek taraflı	2NK bağımsız	KBE1D02	37,50	1
Açısal makara çift yönlü. Plas.mak. Ø19x5mm	Metal	Tek taraflı	2NK bağımsız	KME1D02	44,30	1

❶ Diğer kontak konfigürasyonları mevcuttur. Ürün seçim tablolarındaki diğer opsiyonlar da temin edilir.
*Özel ürün talepleriniz için lütfen irtibata geçiniz.

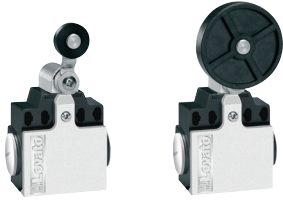

KC E1... - KC E2...
KN E1... - KN E2...



KC E3... - KN E3...
KC F... - KN F...
(Ø50x10mm)



KC F... - KN F...
(Ø19x5mm)



KB H... - KM H...
KC H... - KN H...



KB L... - KM L...
KC L... - KN L...



KB M1... - KM M1...
KC M2... - KN M2...

Özellikler	Gövde	Kablo Girişi	Kontaklar	Sipariş Kodu	Fiyat [EURO]	Min Sipariş Adedi
Açısal makara çift yönlü. Plas.mak. Ø19x5mm	Plastik	Çift taraflı	1NA+1NK ani hareketli	KCE1S11	29,20	1
Açısal makara çift yönlü. Plas.mak. Ø19x5mm	Metal	Çift taraflı	1NA+1NK ani hareketli	KNE1S11	40,70	1
Açısal makara çift yönlü. Met.mak. Ø19x5mm	Plastik	Çift taraflı	1NA+1NK ani hareketli	KCE2S11	31,50	1
Açısal makara çift yönlü. Met.mak. Ø19x5mm	Metal	Çift taraflı	1NA+1NK ani hareketli	KNE2S11	43,00	1
Açısal makara çift yönlü. Kauçuk mak. Ø50x10mm	Plastik	Çift taraflı	1NA+1NK ani hareketli	KCE3S11	34,20	1
Açısal makara çift yönlü. Kauçuk mak. Ø50x10mm	Metal	Çift taraflı	1NA+1NK ani hareketli	KNE3S11	46,20	1
Açısal makara çift yönlü. Plas.mak. Ø19x5mm	Plastik	Çift taraflı	2NK bağımsız	KCE1D02	40,80	1
Açısal makara çift yönlü. Plas.mak. Ø19x5mm	Metal	Çift taraflı	2NK bağımsız	KNE1D02	46,80	1
Ayarlanabilir açısız mak. Plas.mak. Ø19x5mm	Plastik	Tek taraflı	1NA+1NK ani hareketli	KBF1S11	20,40	1
Ayarlanabilir açısız mak. Plas.mak. Ø19x5mm	Metal	Tek taraflı	1NA+1NK ani hareketli	KMF1S11	41,70	1
Ayarlanabilir açısız mak. Met.mak. Ø19x5mm	Plastik	Tek taraflı	1NA+1NK ani hareketli	KBF2S11	24,20	1
Ayarlanabilir açısız mak. Met.mak. Ø19x5mm	Metal	Tek taraflı	1NA+1NK ani hareketli	KMF2S11	44,10	1
Ayarlanabilir açısız mak. Kauçuk mak. Ø50x10mm	Plastik	Tek taraflı	1NA+1NK ani hareketli	KBF3S11	25,20	1
Ayarlanabilir açısız mak. Kauçuk mak. Ø50x10mm	Metal	Tek taraflı	1NA+1NK ani hareketli	KMF3S11	47,20	1
Ayarlanabilir açısız mak. Plas.mak. Ø19x5mm	Plastik	Tek taraflı	2NK bağımsız	KBF1D02	39,50	1
Ayarlanabilir açısız mak. Plas.mak. Ø19x5mm	Metal	Tek taraflı	2NK bağımsız	KMF1D02	46,00	1
Ayarlanabilir açısız mak. Plas.mak. Ø19x5mm	Plastik	Çift taraflı	1NA+1NK ani hareketli	KCF1S11	30,60	1
Ayarlanabilir açısız mak. Plas.mak. Ø19x5mm	Metal	Çift taraflı	1NA+1NK ani hareketli	KNF1S11	44,10	1
Ayarlanabilir açısız mak. Met.mak. Ø19x5mm	Plastik	Çift taraflı	1NA+1NK ani hareketli	KCF2S11	32,80	1
Ayarlanabilir açısız mak. Met.mak. Ø19x5mm	Metal	Çift taraflı	1NA+1NK ani hareketli	KNF2S11	46,60	1
Ayarlanabilir açısız mak. Kauçuk mak. Ø50x10mm	Plastik	Çift taraflı	1NA+1NK ani hareketli	KCF3S11	35,20	1
Ayarlanabilir açısız mak. Kauçuk mak. Ø50x10mm	Metal	Çift taraflı	1NA+1NK ani hareketli	KNF3S11	49,30	1
Seramik rijit çubuk	Plastik	Tek taraflı	1NA+1NK ani hareketli	KBH1S11	42,60	1
Seramik rijit çubuk	Metal	Tek taraflı	1NA+1NK ani hareketli	KMH1S11	50,90	1
Seramik rijit çubuk	Plastik	Çift taraflı	1NA+1NK ani hareketli	KCH1S11	45,30	1
Seramik rijit çubuk	Metal	Çift taraflı	1NA+1NK ani hareketli	KNH1S11	52,80	1
Ayarlanabilir rijit çubuk. Plastik rijit çubuk	Plastik	Tek taraflı	1NA+1NK ani hareketli	KBL1S11	23,70	1
Ayarlanabilir rijit çubuk. Plastik rijit çubuk	Metal	Tek taraflı	1NA+1NK ani hareketli	KML1S11	36,90	1
Ayarlanabilir rijit çubuk. Metal rijit çubuk	Plastik	Tek taraflı	1NA+1NK ani hareketli	KBL2S11	23,70	1
Ayarlanabilir rijit çubuk. Metal rijit çubuk	Metal	Tek taraflı	1NA+1NK ani hareketli	KML2S11	36,90	1
Ayarlanabilir rijit çubuk. Plastik rijit çubuk	Plastik	Çift taraflı	1NA+1NK ani hareketli	KCL1S11	31,90	1
Ayarlanabilir rijit çubuk. Plastik rijit çubuk	Metal	Çift taraflı	1NA+1NK ani hareketli	KNL1S11	38,70	1
Ayarlanabilir rijit çubuk. Metal rijit çubuk	Plastik	Çift taraflı	1NA+1NK ani hareketli	KCL2S11	31,90	1
Ayarlanabilir rijit çubuk. Metal rijit çubuk	Metal	Çift taraflı	1NA+1NK ani hareketli	KNL2S11	38,70	1
Spiral çubuk, çok yönlü, esnek	Plastik	Tek taraflı	1NA+1NK ani hareketli	KBM1S11	25,80	1
Spiral çubuk, çok yönlü, esnek	Metal	Tek taraflı	1NA+1NK ani hareketli	KMM1S11	36,20	1
Spiral çubuk, çok yönlü, yansert	Plastik	Tek taraflı	1NA+1NK ani hareketli	KBM2S11	24,20	1
Spiral çubuk, çok yönlü, yansert	Metal	Tek taraflı	1NA+1NK ani hareketli	KMM2S11	34,50	1
Spiral çubuk, çok yönlü, esnek	Plastik	Çift taraflı	1NA+1NK ani hareketli	KCM1S11	31,50	1
Spiral çubuk, çok yönlü, esnek	Metal	Çift taraflı	1NA+1NK ani hareketli	KNM1S11	38,20	1
Spiral çubuk, çok yönlü, yansert	Plastik	Çift taraflı	1NA+1NK ani hareketli	KCM2S11	29,50	1
Spiral çubuk, çok yönlü, yansert	Metal	Çift taraflı	1NA+1NK ani hareketli	KNM2S11	36,20	1

1 Diğ er kontak konfigürasyonları mevcuttur. Ürün seçim tablolarındaki diğ er opsiyonlar da temin edilir.

*Özel ürün talepleriniz için lütfen irtibata geçiniz.



KB P... - KM P...



KC P... - KN P...



KB Q... - KM Q...



KC Q... - KN Q...



KB N...



KC N...



K X B...



KX CB... - KX CM...



KX CC... - KX CN...

Özellikler	Gövde	Kablo Girişi	Kontaklar	Sipariş Kodu	Fiyat [EURO]	Min Sipariş Adedi
Menteşeli, kısa silindir	Plastik	Tek taraflı	1NA+1NK yavaş hareketli❶	KBP1L11	52,80	1
Menteşeli, kısa silindir	Metal	Tek taraflı	1NA+1NK yavaş hareketli❶	KMP1L11	60,20	1
Menteşeli, uzun yekpare	Plastik	Tek taraflı	1NA+1NK yavaş hareketli❶	KBP2L11	55,00	1
Menteşeli, uzun yekpare	Metal	Tek taraflı	1NA+1NK yavaş hareketli❶	KMP2L11	63,00	1
Menteşeli, kısa silindir	Plastik	Çift taraflı	1NA+1NK yavaş hareketli❶	KCP1L11	55,40	1
Menteşeli, kısa silindir	Metal	Çift taraflı	1NA+1NK yavaş hareketli❶	KNP1L11	62,30	1
Oluklu kollar	Plastik	Tek taraflı	1NA+1NK yavaş hareketli❶	KBQ1L11	47,80	1
Oluklu kollar	Metal	Tek taraflı	1NA+1NK yavaş hareketli❶	KMQ1L11	55,40	1
Oluklu kollar	Plastik	Çift taraflı	1NA+1NK yavaş hareketli❶	KCQ1L11	50,20	1
Oluklu kollar	Metal	Çift taraflı	1NA+1NK yavaş hareketli❶	KNQ1L11	57,20	1
Anahtarlı - düz anahtar	Plastik	Tek taraflı	1NA+1NK yavaş hareketli❶	KBN1L11	51,00	1
Anahtarlı - açılı anahtar	Plastik	Tek taraflı	1NA+1NK yavaş hareketli❶	KBN2L11	51,00	1
Anahtarlı - düz "T" anahtar	Plastik	Tek taraflı	1NA+1NK yavaş hareketli❶	KBN3L11	49,60	1
Anahtarlı - açılı "T" anahtar	Plastik	Tek taraflı	1NA+1NK yavaş hareketli❶	KBN4L11	49,60	1
Anahtarlı - düz anahtar	Plastik	Çift taraflı	1NA+1NK yavaş hareketli❶	KCN1L11	53,40	1
Anahtarlı - açılı anahtar	Plastik	Çift taraflı	1NA+1NK yavaş hareketli❶	KCN2L11	53,40	1
Anahtarlı - düz "T" anahtar	Plastik	Çift taraflı	1NA+1NK yavaş hareketli❶	KCN3L11	52,20	1
Anahtarlı - açılı "T" anahtar	Plastik	Çift taraflı	1NA+1NK yavaş hareketli❶	KCN4L11	52,20	1

❶ Diğer kontak konfigürasyonları mevcuttur. Ürün seçim tablolarındaki diğer opsiyonlar da temin edilir.

Özellikler	Sipariş Kodu	Fiyat [EURO]	Min Sipariş Adedi
Kontakt bloklar - KB, KC, KM ve KN tipi sınır şalterleri için			
1NA+1NK Ani hareketli	KXBS11❶❷	12,40	5
2NK Ani hareketli	KXBS02❶❷	19,30	5
1NA+1NK Yavaş hareketli kesme öncesi	KXBA11❶❷	10,60	5
1NA+1NK Yavaş hareketli	KXBL11❷	10,60	5
2NK Yavaş hareketli	KXBL02❷	12,40	5
2NK Yavaş hareketli	KXBL20	12,40	5
1NA+2NK Yavaş hareketli	KXBL12❷❸	21,50	5
2NK+1NK Yavaş hareketli	KXBL21❷❸	21,50	5
3NK Yavaş hareketli	KXBL03❷❸	21,50	5

❶ Anahtarları KBN / KCN, menteşeli işletmeli KBP / KCP / KMP / KNP ve oluklu kol KBQ / KCQ / KMQ / KNQ tipleri için uygun değildir.

❷ Direkt (pozitif) açma işlemi; IEC/EN 60947-5-1 gereğince güvenlik fonksiyonu.

❸ KC ve KN tipleri ile KG ve KR ayak pedalları için uygun değildir.

Özellikler	Gövde	Kablo Girişi	Kontaklar	Sipariş Kodu	Fiyat [EURO]	Min Sipariş Adedi
Kontakt bloku gövde - KB, KC, KM ve KN tipi sınır şalterleri için						
Kontaktlı gövde	Plastik	Tek taraflı	1NA+1NK Ani hareketli	KX CB S11❶❷	14,40	5
Kontaktlı gövde	Metal	Tek taraflı	1NA+1NK Ani hareketli	KX CM S11❶❷	24,20	5
Kontaktlı gövde	Plastik	Tek taraflı	1NA+1NK Yavaş hareketli	KX CB L11❷	15,60	5
Kontaktlı gövde	Metal	Tek taraflı	1NA+1NK Yavaş hareketli	KX CM L11❷	22,50	5
Kontaktlı gövde	Plastik	Çift taraflı	1NA+1NK Ani hareketli	KX CC S11❶❷	17,10	5
Kontaktlı gövde	Metal	Çift taraflı	1NA+1NK Ani hareketli	KX CN S11❶❷	26,10	5
Kontaktlı gövde	Plastik	Çift taraflı	1NA+1NK Yavaş hareketli	KX CC L11❷	17,90	5
Kontaktlı gövde	Metal	Çift taraflı	1NA+1NK Yavaş hareketli	KX CN L11❷	24,60	5

❶ Anahtarları KBN / KCN, menteşeli işletmeli KBP / KCP / KMP / KNP ve oluklu kol KBQ / KCQ / KMQ / KNQ tipleri için uygun değildir.

❷ Direkt (pozitif) açma işlemi; IEC/EN 60947-5-1 gereğince güvenlik fonksiyonu.

*Özel ürün talepleriniz için lütfen irtibata geçiniz.



Özellikler	Sipariş Kodu	Fiyat [EURO]	Min Sipariş Adedi
İşletme kafalan - KB, KC, KM ve KN tipi sınır şalterleri için			
Pimli, üstten tetiklemeli	KXAA1	5,80	5
Plastik doğrusal makaralı	KXAB1	8,90	5
Metal doğrusal makaralı	KXAB2	10,20	5
Plastik açısıl makara (ortadan tetiklemeli)	KXAC1	9,50	5
Metal açısıl makara (ortadan tetiklemeli)	KXAC2	10,60	5
Plastik açısıl makara (yandan tetiklemeli)	KXAD1	9,50	5
Metal açısıl makara (yandan tetiklemeli)	KXAD2	10,60	5
Plastik açısıl makara (çift yönlü)	KXAE1	10,60	5
Metal açısıl makara (çift yönlü)	KXAE2	12,70	5
Kauçuk Ø50x10mm açısıl makara	KXAE3	15,70	5
Ayarlanabilir Ø19x5mm plastik açısıl makara (çift yönlü)	KXAF1	11,90	5
Ayarlanabilir metal açısıl makara (çift yönlü) Ø19x5mm	KXAF2	14,10	5
Ayarlanabilir kauçuk Ø50x10mm açısıl makara (çift yönlü)	KXAF3	16,40	5
Ayarlanabilir offset kauçuk Ø50x10mm açısıl makara (çift yönlü)	KXAF4	17,90	5
Seramik rijit çubuk	KXAH1	29,10	5
Ayarlanabilir plastik rijit çubuk	KXAL1	13,40	5
Ayarlanabilir paslanmaz çelik rijit çubuk	KXAL2	13,40	5
Esnek spiral çubuk	KXAM1	12,90	5
Yarı sert spiral çubuk	KXAM2	10,90	5

K serisi hazır kablolu metal sınır şalterleri



Özellikler	Kontaklar	Sipariş Kodu	Fiyat [EURO]	Min Sipariş Adedi
Pimli, Üstten tetiklemeli	1NA+1NK Ani hareketliⓐ	KPA1S11	58,20	1
Pimli, Üstten tetiklemeli	1NA+1NK Ani hareketliⓑ	KPA2S11ⓑ	61,10	1
Doğrusal makaralı, plastik kafa	1NA+1NK Ani hareketliⓐ	KPB1S11	62,40	1
Doğrusal makaralı, metal kafa	1NA+1NK Ani hareketliⓑ	KPB2S11	64,70	1
Doğrusal makaralı, plastik kafa	1NA+1NK Ani hareketliⓐ	KPB3S11ⓐ	65,40	1
Doğrusal makaralı, metal kafa	1NA+1NK Ani hareketliⓑ	KPB4S11ⓑ	64,70	1
M12 başlıklı doğrusal makaralı, plastik kafa	1NA+1NK Ani hareketliⓐ	KPB5S11	76,60	1
M12 başlıklı doğrusal makaralı, metal kafa	1NA+1NK Ani hareketliⓑ	KPB6S11	78,50	1
M12 başlıklı doğrusal makaralı, plastik kafa	1NA+1NK Ani hareketliⓐ	KPB7S11ⓐ	76,60	1
M12 başlıklı doğrusal makaralı, metal kafa	1NA+1NK Ani hareketliⓑ	KPB8S11ⓑ	78,50	1
Açısıl makara (çift yönlü), plastik kafa	1NA+1NK Ani hareketliⓐ	KPE1S11	59,00	1
Açısıl makara (çift yönlü), metal kafa	1NA+1NK Ani hareketliⓑ	KPE2S11	60,50	1
Ayarlanabilir açısıl makara (çift yönlü)	1NA+1NK Ani hareketliⓐ	KPF1S11	60,70	1
Ayarlanabilir rijit çubuk	1NA+1NK Ani hareketliⓐ	KPL2S11	73,80	1
Çok yönlü spiral çubuk	1NA+1NK Ani hareketliⓐ	KPM2S11	64,70	1

ⓐ M12 kafa sabitleme.

ⓑ Makara çalışması şalter gövdesine diktir.

ⓐ Diğer kontak konfigürasyonları mevcuttur. Ürün seçim tablolarındaki diğer opsiyonlar da temin edilir.

*Özel ürün talepleriniz için lütfen irtibata geçiniz.

Halkalı sınır şalterler



Özellikler	Kontaklar	Sipariş Kodu	Fiyat	Min Sipariş
			[EURO]	Adedi
Acil stop için	1NA + 1NK	RS131310	50,90	1
Acil stop için	1NA + 1NK	PLN131311	89,60	1
Acil stop için	1NA + 1NK	P2L131311	156,50	1
Acil stop için	1NA + 1NK	P2L131312	164,50	1
Acil stop için	2NK + 2NK	P2L151311	173,00	1
Acil stop için	2NK + 2NK	P2L151312	181,50	1

Halkalı sınır şalterler için aksesuarlar



Özellikler	Sipariş Kodu	Fiyat	Min Sipariş
		[EURO]	Adedi
Halat terminal kelepçe, Ø5mm	P33032	3,20	1
Halat gözü, Ø5mm	P33033	2,40	1
Sıkılaştırma menteşesi M6x6100	P33034	8,70	1
Delikli civata M8	P33035	5,90	1
Çelik halat, Ø5mm, 100metre	P33036	388,50	1

K serisi plastik mikro şalterler



Özellikler	Kontaklar	Terminal	Sipariş Kodu	Fiyat	Min Sipariş
				[EURO]	Adedi
Üstten tetiklemeli ince pim - metal	1NA/NK	Vida	KSA1V	9,30	1
Üstten tetiklemeli uzun pim - metal	1NA/NK	Vida	KSA2V	11,30	1
Üstten tetiklemeli kısa pim - metal	1NA/NK	Vida	KSA3V	10,90	1
Üstten tetiklemeli M12 başlıklı - metal	1NA/NK	Vida	KSA4V	13,90	1
Butonlu	1NA/NK	Vida	KSA9V	9,90	1
Doğrusal makaralı. M12 başlıklı, 90°	1NA/NK	Vida	KSB1V	17,30	1
Doğrusal makaralı. M12 başlıklı, 90°	1NA/NK	Vida	KSB2V	17,00	1
Açısal makara (ortadan tetiklemeli) 26.6mm/1.05" uzunlukta kol	1NA/NK	Vida	KSC1V	11,10	1
Açısal makara (ortadan tetiklemeli) 48.5mm/1.91" uzunlukta kol	1NA/NK	Vida	KSC2V	11,50	1
Açısal makara (ortadan tetiklemeli) 38mm/1.5" uzunlukta kol	1NA/NK	Vida	KSC3V	11,50	1
Açısal makara (ortadan tetiklemeli) Tek yönlü makara	1NA/NK	Vida	KSC9V	13,50	1
Metal kol 63mm/2.48" uzunlukta düz kol.	1NA/NK	Vida	KSL1V	10,50	1
Metal kol 54mm/2.13" uzunlukta düz kol	1NA/NK	Vida	KSL2V	10,50	1
Metal kol 168.3mm/6.63" uzunlukta düz silindirik kol	1NA/NK	Vida	KSL3V	13,80	1

K serisi plastik mikro şalterler için aksesuarlar

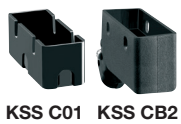

Özellikler	Sipariş Kodu	Fiyat	Min Sipariş
		[EURO]	Adedi
Koruma kapağı	KSSC01	1,00	10
Koruma kapağı kanallı	KSSCB2	1,90	10

K serisi pedallar



Özellikler	Gövde	Kontaklar	Sipariş Kodu	Fiyat	Min Sipariş
				[EURO]	Adedi
Tekli pedal, serbest çalıştırılabilir, açık tip	Plastik	1NA+1NK Ani hareketli	KG100S11	71,90	1
Tekli pedal, serbest çalıştırılabilir, açık tip	Metal	1NA+1NK Ani hareketli	KR100S11	134,00	1
Tekli pedal, serbest çalıştırılabilir, koruma ile	Plastik	1NA+1NK Ani hareketli	KG200S11	85,90	1
Tekli pedal, serbest çalıştırılabilir, koruma ile	Metal	1NA+1NK Ani hareketli	KR200S11	160,00	1

NOT: Ürün seçim tablolarındaki diğer opsiyonlar da temin edilir.

*Özel ürün talepleriniz için lütfen irtibata geçiniz.



KE N1...

Özellikler	Hareketli mekanizma ile kontrol edilen kontaklar	Selenoid ile kontrol edilen kontaklar	Sipariş Kodu	Fiyat [EURO]	Min Sipariş Adedi
Selenoid uyarıldığında elektriksel kilitlenen, ön anahtar girişli elektromanyetik güvenlik şalterleri					
24V AC/DC besleme	1NK	2NK+1NA	KEN1E1024F	248,00	1
24V AC/DC besleme	1NA	2NK+1NA	KEN1E2024F	248,00	1
24V AC/DC besleme	1NA+1NK	2NK	KEN1E3024F	248,00	1
120V AC/DC besleme	1NK	2NK+1NA	KEN1E1120F	254,50	1
120V AC/DC besleme	1NA	2NK+1NA	KEN1E2120F	254,50	1
120V AC/DC besleme	1NA+1NK	2NK	KEN1E3120F	254,50	1
230V AC/DC besleme	1NK	2NK+1NA	KEN1E1230F	254,50	1
230V AC/DC besleme	1NA	2NK+1NA	KEN1E2230F	254,50	1
230V AC/DC besleme	1NA+1NK	2NK	KEN1E3230F	254,50	1

Özellikler	Hareketli mekanizma ile kontrol edilen kontaklar	Selenoid ile kontrol edilen kontaklar	Sipariş Kodu	Fiyat [EURO]	Min Sipariş Adedi
Selenoid uyarılmadığında elektriksel kilitlenen, ön anahtar girişli elektromanyetik güvenlik şalterleri					
24V AC/DC besleme	1NK	2NK+1NA	KEN1M1024F	248,00	1
24V AC/DC besleme	1NA	2NK+1NA	KEN1M2024F	248,00	1
24V AC/DC besleme	1NA+1NK	2NK	KEN1M3024F	248,00	1
120V AC/DC besleme	1NK	2NK+1NA	KEN1M1120F	254,50	1
120V AC/DC besleme	1NA	2NK+1NA	KEN1M2120F	254,50	1
120V AC/DC besleme	1NA+1NK	2NK	KEN1M3120F	254,50	1
230V AC/DC besleme	1NK	2NK+1NA	KEN1M1230F	254,50	1
230V AC/DC besleme	1NA	2NK+1NA	KEN1M2230F	254,50	1
230V AC/DC besleme	1NA+1NK	2NK	KEN1M3230F	254,50	1

NOT: Ürünlerde anahtar dahili olarak yoktur, harici olarak aşağıdaki tablodan anahtar sipariş edilmelidir.



KEXN1



KEXN2

Özellikler	Sipariş Kodu	Fiyat [EURO]	Min Sipariş Adedi
Elektromanyetik güvenlik şalteri için anahtarlar			
Düz anahtar	KEXN1	4,60	1
Açılı anahtar	KEXN2	4,60	1
Oynar kafalı anahtar	KEXN5	14,90	1



KEXN5

ÜRÜN SEÇİM TABLOLARI

K serisi dahili kablosuz modeller

	Pimli üstten tetiklemeli	Doğrusal makaralı üstten tetiklemeli	Açısal makara (ortadan tetiklemeli)	Açısal makara (yandan tetiklemeli)	Açısal makara (çift yönlü)	Ayarlanabilir açısal makara (çift yönlü)
Gövde malzemesi	Plastik, metal	Plastik, metal	Plastik, metal	Plastik, metal	Plastik, metal	Plastik, metal
Uç eleman malzemesi	Metal	Plastik, metal	Plastik, metal	Plastik, metal	Plastik, metal, kauçuk	Plastik, metal, kauçuk
Kontakt tipi	1NA+1NK, 2NK, 2NA, 1NA+2NK, 1NK+2NA, 3NK	1NA+1NK, 2NK, 2NA, 1NA+2NK, 1NK+2NA, 3NK	1NA+1NK, 2NK, 2NA, 1NA+2NK, 1NK+2NA, 3NK	1NA+1NK, 2NK, 2NA, 1NA+2NK, 1NK+2NA, 3NK	1NA+1NK, 2NK, 2NA, 1NA+2NK, 1NK+2NA, 3NK	1NA+1NK, 2NK, 2NA, 1NA+2NK, 1NK+2NA, 3NK
Kontakt hareket hızı	Ani, yavaş	Ani, yavaş	Ani, yavaş	Ani, yavaş	Ani, yavaş	Ani, yavaş
Kablo girişi sayısı	Tek, Çift	Tek, Çift	Tek, Çift	Tek, Çift	Tek, Çift	Tek, Çift
	Seramik rijit çubuk	Ayarlanabilir rijit çubuk	Spiral çubuk (çok yönlü)	Menteşeli	Oluklu kol	Anahtarlı
Gövde malzemesi	Plastik, metal	Plastik, metal	Plastik, metal	Plastik, metal	Plastik, metal	Plastik
Uç eleman malzemesi	Seramik	Plastik, çelik	Esnek, yarı sert	Metal kısa, metal uzun, metal uzun(azaltılmalı)	Metal	Düz, açılı, düz 'T', açılı 'T', oynar kafalı
Kontakt tipi	1NA+1NK, 2NK, 2NA, 1NA+2NK, 1NK+2NA, 3NK	1NA+1NK, 2NK, 2NA, 1NA+2NK, 1NK+2NA, 3NK	1NA+1NK, 2NK, 2NA, 1NA+2NK, 1NK+2NA, 3NK	1NA+1NK, 2NK, 1NA+2NK, 1NK+2NA, 3NK	1NA+1NK, 2NK, 1NA+2NK, 1NK+2NA, 3NK	1NA+1NK, 2NK, 1NA+2NK, 1NK+2NA, 3NK
Kontakt hareket hızı	Ani, yavaş	Ani, yavaş	Ani, yavaş	Yavaş	Yavaş	Yavaş
Kablo girişi sayısı	Tek, Çift	Tek, Çift	Tek, Çift	Tek, Çift	Tek, Çift	Tek, Çift

NOT: İstek halinde gövde, uç malzeme ve kontaklar ayrı olarak da tedarik edilir.

K serisi hazır kablolu metal sınır şalterleri

	Pimli üstten tetiklemeli	Doğrusal makaralı	M12 başlıklı doğrusal makaralı	Açısal makara (çift yönlü)	Ayarlanabilir açısal makara (çift yönlü)	Ayarlanabilir rijit çubuk	Çok yönlü spiral çubuk
Gövde malzemesi	Metal	Metal	Metal	Metal	Metal	Metal	Metal
Uç eleman malzemesi	Metal	Metal, plastik	Metal, plastik	Metal, plastik	Plastik	Metal	Metal
Kontakt tipi	1NA+1NK	1NA+1NK	1NA+1NK	1NA+1NK	1NA+1NK	1NA+1NK	1NA+1NK
Kontakt hareket hızı	Ani, yavaş	Ani, yavaş	Ani, yavaş	Ani, yavaş	Ani, yavaş	Ani, yavaş	Ani
Kablo girişi sayısı	Tek	Tek	Tek	Tek	Tek	Tek	Tek

T serisi plastik sınır şalterler

	Pimli üstten tetiklemeli	Açısal makara	Spiral çubuk (çok yönlü)	Anahtarlı
Gövde malzemesi	Plastik	Plastik	Plastik	Plastik
Uç eleman malzemesi	Çelik	Plastik Ø20x5, Metal Ø20x5, Kauçuk Ø50x10	Esnek	Düz, açılı, açılı "T", düz "T", oynar kafalı
Kontakt tipi	1NA+1NK	1NA+1NK	1NA+1NK	1NA+1NK
Kontakt hareket hızı	Ani, yavaş	Ani, yavaş	Ani, yavaş	Yavaş
Reset tuşu	Resetli, resetsiz	Resetli, resetsiz	Resetsiz	Resetsiz

*Özel ürün talepleriniz için lütfen irtibata geçiniz.

ÜRÜN SEÇİM TABLOLARI

PL serisi metal sınır şalterler

	Pimli üstten tetiklemeli	Doğrusal makaralı	Açısal makara (ortadan tetiklemeli)	Mandal ve manuel serbest bırakma	Manuel resetleme ve manyetik bırakma	Çift taraflı
Gövde malzemesi	Metal	Metal	Metal	Metal	Metal	Metal
IP derecesi	IP40, IP65	IP40, IP65	IP40, IP65	IP40, IP65	IP40, IP65	IP65
Kontakt tipi	1NK, 2NK, 1NA, 1NA+1NK, 2NA	1NK, 2NK, 1NA, 1NA+1NK, 2NA	1NK, 2NK, 1NA+1NK	1NK	1NK	2NK

Halkalı sınır şalterler

	Normal stop için, EN 50047 gereğince ebatlara uygunluk	Normal stop için, EN 50041 gereğince ebatlara uygunluk	Normal stop için, PLN...AT...W serisi	Normal stop için, P2L... serisi	Acil stop için, RS13 13 10	Acil stop için, TL13 13 10	Acil stop için, PLN 13 13 11	Acil stop için, P2L... serisi
Kontakt tipi	1NA+1NK, 2NA	1NA+1NK	1NA+1NK	1NA+1NK, 2NA+2NK	1NA+1NK	1NA+1NK	1NA+1NK	1NA+1NK, 2NA+2NK
IP derecesi	IP65	IP66	IP40, IP65	IP65	IP65	IP66	IP65	IP65
Kontakt hareket hızı	Yavaş, ani	Yavaş, ani	Direk açma	Direk açma	Direk açma	Direk açma	Direk açma	Direk açma
Reset tuşu	Resetsiz	Resetsiz	Resetsiz	Resetsiz	Resetli	Resetli	Resetli	Resetli

K serisi plastik mikro şalterler

	Üstten tetiklemeli ince pim - metal	Üstten tetiklemeli uzun pim - metal	Üstten tetiklemeli kısa pim - metal	Üstten tetiklemeli M12 başlıklı - metal	Butonlu	Doğrusal makaralı. M12 başlıklı	Doğrusal makaralı. M12 başlıklı, 90°
Terminal	Lehim, vida, faston	Lehim, vida, faston	Lehim, vida, faston	Lehim, vida, faston	Lehim, vida, faston	Lehim, vida, faston	Lehim, vida, faston
Kontakt tipi	1NA+1NK	1NA+1NK	1NA+1NK	1NA+1NK	1NA+1NK	1NA+1NK	1NA+1NK
	Açısal makara (ortadan tetiklemeli) 26.6mm/1.05" uzunlukta kol	Açısal makara (ortadan tetiklemeli) 48.5mm/1.91" uzunlukta kol	Açısal makara (ortadan tetiklemeli) 38mm/1.5" uzunlukta kol	Açısal makara (ortadan tetiklemeli) Tek yönlü makara	Metal kol 63mm/2.48" uzunlukta düz kol	Metal kol 54mm/2.13" uzunlukta düz kol	Metal kol 168.3mm/6.63" uzunlukta düz silindirik kol
Terminal	Lehim, vida, faston	Lehim, vida, faston	Lehim, vida, faston	Lehim, vida, faston	Lehim, vida, faston	Lehim, vida, faston	Lehim, vida, faston
Kontakt tipi	1NA+1NK	1NA+1NK	1NA+1NK	1NA+1NK	1NA+1NK	1NA+1NK	1NA+1NK

NOT: Koruma kapağı ve koruma kapağı kanalı aksesuarları mevcuttur.

K serisi pedallar

	Tekli Pedallar	İkili Pedallar
Gövde malzemesi	Plastik, metal	Plastik, metal
Çalışma	Serbest çalıştırılmalı, güvenlik mandallı, pedal kilittli, iki kademeli güvenlik mandallı	Her iki pedalda güvenlik mandallı, sol pedal serbest çalıştırılmalı ve sağ pedalda güvenlik mandallı
Koruma	Açık, koruma ile	İkisi de korumalı, sol açık-sağ korumalı
Kontakt tip	1NA+1NK, 2NA+2NK	1NA+1NK, 2NA+2NK
Kontakt hareket hızı	Ani, yavaş	Ani

NOT: İstek halinde kablo rakoru, kablo kanalı, 2. kontak bloğu çalışma kiti ve kontak blok montaj destek elemanı ayrı olarak da tedarik edilir.

*Özel ürün talepleriniz için lütfen irtibata geçiniz.



- Güvenlik röleleri, EN/BS 13849-1 uyumlu, performans seviyesi Cat.4, PLe
- Çok fonksiyonlu, ön taraftaki pot ile fonksiyon seçimi
- Acil durdurma, ışık bariyerli ve çift-el kontrollü versiyonlar
- Genişleme modülleri eklenebilen versiyonlar
- 35mm din raya montaj, kompakt tasarım

SRB... Serisi

Yeni



SRBES...



SRBEM41

Yardımcı besleme gerilimi	Çıkış kontak tipi	Fonksiyon	Sipariş Kodu	Fiyat	Min Sipariş
[V]				[EURO]	Adedi
Tek fonksiyon					
24V AC/DC	2NA	Acil durdurma	SRBES20	206,50	1
24V AC/DC	3NA+1NK	Acil durdurma	SRBES31	248,00	1
SRB serisi için genişleme modülü					
24V AC/DC	4NA+1NK	Genişleme modülü	SRBEM41	352,00	1

SRA... Serisi

Yeni



SRAMF21

Yardımcı besleme gerilimi	Çıkış kontak tipi	Fonksiyon	Sipariş Kodu	Fiyat	Min Sipariş
[V]				[EURO]	Adedi
Tek fonksiyon					
24VDC	2NA + 1PNP	Çift-el kontrol izleme modülü	SRATH21	326,00	1
24VDC	2NA + 1PNP	OSSD Cihazları	SRALC21	352,00	1
24VDC	2NA	OSSD Cihazları	SRASM20	218,50	1
Çoklu fonksiyon					
24VDC	2NA + 1PNP	Çoklu-fonksiyon	SRAMF21	407,00	1

Fonksiyon Tablosu

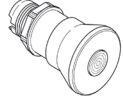
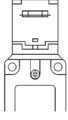
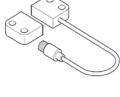
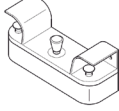
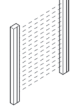
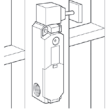
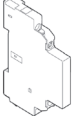
	Acil Stop	Güvenlik Şalteri	Manyetik Sensörler	Çift-el kontrol cihazları	OSSD çıkışlı güvenlik cihazları (Işık bariyerleri, lazer tarayıcılar, RFID ...)	Mekanik güvenlik kilidi	Genişleme Modülleri
							
SRBES20	●	●	●			●	
SRBES31	●	●	●			●	
SRBEM41							●
SRATH21				●			
SRALC21					●		
SRASM20					●		
SRAMF21	●	●	●	●	●	●	



- Devre bağlantısı, motor açma-kapama ve kutup değiştirmeye uygundur.
- Özel devre şemalarına göre üretim imkanı
- IEC IP40 ya da IP65 ön-kısım koruma sınıfı
- 2 vida ile sabitleme
- Çok çeşitlilik



Ön plaka	Anma Akımı AC1	Kutup sayısı	Ön plaka boyutu	Sipariş kodu	Fiyat	Min Sipariş
	[A]		[mm]		[EURO]	Adedi
Aç-Kapa Pako şalterler, önden montajlı						
	16	3	48	GX1610U	30,40	1
	20	3	48	GX2010U	35,20	1
	32	3	65	GX3210U	61,20	1
	40	3	65	GX4010U	86,70	1



Ön plaka	Anma Akımı AC1	Kutup sayısı	Ön plaka boyutu	Sipariş kodu	Fiyat	Min Sipariş
	[A]		[mm]		[EURO]	Adedi
Kutup Değiştirici pako şalterler, önden montajlı						
	16	3	48	GX1653U	42,70	1
	20	3	48	GX2053U	48,90	1
	32	3	65	GX3253U	90,60	1
	40	3	65	GX4053U	129,50	1
	16	4	48	GX1675U	47,10	1
	20	4	48	GX2075U	59,70	1
	32	4	65	GX3275U	111,50	1
	40	4	65	GX4075U	153,00	1



Ön plaka	Anma Akımı AC1	Ön plaka boyutu	Sipariş kodu	Fiyat	Min Sipariş
	[A]	[mm]		[EURO]	Adedi
Yıldız-Üçgen Pako Şalterler					
	16	48	GX1612U	47,80	1
	20	48	GX2012U	59,70	1
	32	65	GX3212U	113,00	1
	40	65	GX4012U	155,00	1



Ön plaka	Anma Akımı AC1	Kutup sayısı	Ön plaka boyutu	Sipariş kodu	Fiyat	Min Sipariş
	[A]		[mm]		[EURO]	Adedi
Ölçü komütatörleri, önden montajlı						
Voltmetre Faz-Nötr L1-N/L2-N/L3-N	16		48	GX1668U	32,10	1
Voltmetre Faz-Faz L1-L2/L2-L3/L3-L1	16		48	GX1667U	32,00	1
Voltmetre Faz voltajı için 3 faz ve 3 faz voltajları okumak için	16		48	GX1666U	41,70	1
Voltmetre Faz voltajı için 1 faz ve 3 faz voltajları okumak için	16		48	GX1660U	55,80	1
Ampermetre Direk akım okuma L1-L2-L3	16		48	GX1697U	88,10	1
Ampermetre 3 CTs üzerinden akım okuma için L1-L2-L3	16		48	GX1698U	43,00	1

*Özel ürün talepleriniz için lütfen irtibata geçiniz.



Ön plaka	Anma Akımı AC1	Kutup sayısı	Ön plaka boyutu	Sipariş kodu	Fiyat	Min Sipariş
	[A]		[mm]		[EURO]	Adedi

Aç kapa tip pako şalterler, hızlı montaj

	20	1	48	GX2090U47	39,90	1
	20	2	48	GX2091U47	45,20	1
	20	3	65	GX2010U47	51,60	1
	20	4	65	GX2092U47	55,20	1

Ön plaka	Anma Akımı AC1	Kutup sayısı	Ön plaka boyutu	Sipariş kodu	Fiyat	Min Sipariş
	[A]		[mm]		[EURO]	Adedi

Aç kapa tip pako şalterler, anahtarlı tip, hızlı montaj

	20	1	48	GX2090U29D	56,50	1
	20	2	48	GX2091U29D	62,40	1
	20	3	48	GX2010U29D	69,10	1
	20	4	48	GX2092U29D	73,20	1

Ön plaka	Anma Akımı AC1	Kutup sayısı	Ön plaka boyutu	Sipariş kodu	Fiyat	Min Sipariş
	[A]		[mm]		[EURO]	Adedi

Emniyet tip Aç-Kapa Pako Şalterler, önden montajlı

	16	3	16	GX1610U25	34,00	1
	20	3	20	GX2010U25	40,80	1
	32	3	32	GX3210U25	66,20	1
	40	3	40	GX4010U65	90,10	1

Ön plaka	Anma Akımı AC1	Kutup sayısı	Ön plaka boyutu	Sipariş kodu	Fiyat	Min Sipariş
	[A]		[mm]		[EURO]	Adedi

Emniyet tip Aç-Kapa Pako Şalterler, pano kapağına montajlı

	16	3	16	GX1610O88	51,60	1
	20	3	20	GX2010O88	55,90	1
	32	3	32	GX3210O88	83,50	1
	40	3	40	GX4010O98	111,00	1



- 16A - 1600A arası modeller
- Modeller: kendinden mandallı, pano kapağına montajlı ve kutu içinde
- Geniş aksesuar yelpazesi
- Fotovoltaik uygulamalar için 1250A'e kadar olan modeller
- Polikarbonat kutuda enversörlü yük ayırıcılar

Yük ayırıcılar, 16 - 160A arası, GA serisi



GA016 A - GA063SA



GA063 A - GA160 A

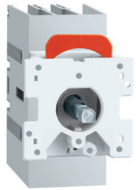

GA016 C - GA063SC

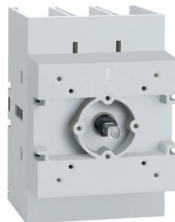

GA063 C - GA160 C



GAX42...A - GAX41...A



GAX42 040C - GAX41 040C

Termik akım Ith AC21A [A]	Nominal akım le		Sipariş Kodu	Fiyat [EURO]	Min. Sipariş Adedi
	AC22A (<690V) [A]	AC23A (<415V) [A]			
3-kutup Yük ayırıcılar. Direk kullanım, siyah mandallı					
16	16	16	GA016A	24,70	1
25	25	25	GA025A	27,40	1
32	32	32	GA032A	33,00	1
40	40	40	GA040A	38,60	1
63	63	45	GA063SA	43,70	1
63	63	63	GA063A	62,40	1
80	80	80	GA080A	71,90	1
100	100	100	GA100A	98,70	1
125	125	125	GA125A	114,00	1
160	125	125	GA160A	145,50	1

NOT: Dahili sarı-kırmızı kumanda koluna sahip modeller için lütfen irtibata geçiniz.

Termik akım Ith AC21A [A]	Nominal akım le		Sipariş Kodu	Fiyat [EURO]	Min. Sipariş Adedi
	AC22A (<690V) [A]	AC23A (<415V) [A]			
3-kutup Yük ayırıcılar. Pano kapağına montaj, şaftlı					
16	16	16	GA016C	24,70	1
25	25	25	GA025C	27,40	1
32	32	32	GA032C	33,00	1
40	40	40	GA040C	38,60	1
63	40	40	GA063SC	43,70	1
63	63	63	GA063C	62,40	1
80	80	80	GA080C	71,90	1
100	100	100	GA100C	98,70	1
125	125	125	GA125C	114,00	1
160	125	125	GA160C	145,50	1

Termik akım Ith AC21A [A]	Nominal akım le AC22A (<690V) [A]	Sipariş Kodu	Fiyat [EURO]	Min. Sipariş Adedi
40	40	GAX42040A	14,50	1
63	45	GAX42063SA	19,90	1
63	63	GAX42063A	24,20	1
80	80	GAX42080A	31,00	1
100	100	GAX42100A	50,90	1
125	125	GAX42125A	59,30	1
160	125	GAX42160A	61,90	1

Termik akım Ith AC21A [A]	Nominal akım le AC22A (<690V) [A]	Sipariş Kodu	Fiyat [EURO]	Min. Sipariş Adedi
40	40	GAX42040C	14,50	1
63	40	GAX42063SC	19,90	1
63	63	GAX42063C	24,20	1
80	80	GAX42080C	31,00	1
100	100	GAX42100C	50,90	1
125	125	GAX42125C	59,30	1
160	125	GAX42160C	61,90	1

*Özel ürün talepleriniz için lütfen irtibata geçiniz.



GAX42...A - GAX41...A **GAX42 040C - GAX41 040C**

Termik akım Ith AC21A	Nominal akım le AC22A (<690V)	Sipariş Kodu	Fiyat	Min. Sipariş
[A]	[A]		[EURO]	Adedi
4.Kutup. Erken kapama. GA...A modelleri için				
40	40	GAX41040A	21,80	1
63	45	GAX41063SA	28,20	1
125	125	GAX41125A	64,80	1

Termik akım Ith AC21A	Nominal akım le AC22A (<690V)	Sipariş Kodu	Fiyat	Min. Sipariş
[A]	[A]		[EURO]	Adedi
4.Kutup. Erken kapama. GA...C modelleri için				
40	40	GAX41040C	21,80	1
125	125	GAX41125C	64,80	1

Tak-çıkart blok ve aksesuarlar



GAX10 11A **GAX10 11C**

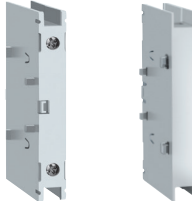

GAX3...A **GAX3...C**

Özellikler	Sipariş Kodu	Fiyat	Min. Sipariş
		[EURO]	Adedi
Aksesuarlar			
Yardımcı kontak 1NA+1NK GA...A için	GAX1011A	17,10	1
Yardımcı kontak 1NA+1NK GA...C için	GAX1011C	17,10	1
Yardımcı kontak 1NA+1NK GA016 A ...GA040 D için	GAX1110EA	24,60	1
Yardımcı kontak 1NA+1NK GA063 A ... GA125 D için	GAX1210EA	24,60	1
GAZ1 için kablo giriş plakası	GAX30	46,80	1
Nötr terminal GA016 A-GA040 A için	GAX31A	19,70	1
Nötr terminal GA063 A-GA125 A için	GAX32A	59,30	1
Nötr terminal GA016 C-GA040 C için	GAX31C	19,70	1
Nötr terminal GA063 C-GA125 C için	GAX32C	59,30	1
Toprak terminali GA016 A-GA040 A için	GAX33A	19,70	1
Toprak terminali GA063 A-GA125 A için	GAX34A	59,30	1
Toprak terminali GA016 C-GA040 C için	GAX33C	19,70	1
Toprak terminali GA063 C-GA125 C için	GAX34C	59,30	1

Özellikler	Sipariş Kodu	Fiyat	Min. Sipariş
		[EURO]	Adedi
Pano kapağı için kumanda kolları, kilitlebilir			
Kırmızı/Sarı. Vida sabitlemeli (GA...A, GA063 SA, GA...C, GA040 D, GD... için)	GAX61	10,30	1
Siyah. Vida sabitlemeli (GA...A, GA063 SA, GA...C, GA040 D, GD... için)	GAX61B	10,30	1
Kırmızı/Sarı. Vida sabitlemeli. Seçici kumanda kolu (GA...A, GA063 SA, GA...C, GA040 D, GD... için)	GAX62	19,30	1
Siyah. Vida sabitlemeli. Seçici kumanda kolu (GA...A, GA063 SA, GA...C, GA040 D, GD... için)	GAX62B	19,30	1
Kırmızı/Sarı. halka sabitlemeli. Seçici kumanda kolu, geri dönüşlü (GA...A, GA063 SA, GA...C, GA040 D, GD... için)	GAX63	17,50	1
Siyah. halka sabitlemeli. Seçici kumanda kolu, geri dönüşlü (GA...A, GA063 SA, GA...C, GA040 D, GD... için)	GAX63B	17,50	1
Kırmızı/Sarı. halka sabitlemeli. Seçici kumanda kolu, UL508' e uygun (GA...A, GA063 SA, GA040 D, GD... için)	GAX64	28,20	1
Siyah. halka sabitlemeli. Seçici kumanda kolu, UL508' e uygun (GA...A, GA063 SA, GA040 D, GD... için)	GAX64B	28,20	1
Kırmızı/Sarı kumanda kolu, GA063 A...GA160 A için, GAX60B ürünü ile birlikte kullanılmalıdır	GAX66N	52,00	1
Siyah Kumanda kolu, GA063 A...GA160 A için, GAX60B ürünü ile birlikte kullanılmalıdır	GAX66NB	52,00	1
Siyah GAX50... için mekanik kilitleme mekanizması (I-O-II)	GAX67B	22,20	1
GAX66 kumanda kolları için, siyah adaptör kumanda kolu	GAX60B	6,20	1
Kırmızı/Sarı. Vida sabitlemeli (GA016 A...GA063 SA, GA040 D, GA016 C...GA040 C, GD... için)	GAX68	17,30	1
Siyah. Vida sabitlemeli (GA016 A...GA063 SA, GA040 D, GA016 C...GA040 C, GD... için)	GAX68B	17,30	1



GAX61



GAX62



GAX68



GAX7...



GAX18S...

Özellikler	Sipariş Kodu	Fiyat [EURO]	Min. Sipariş Adedi
Pano kap. montaj mandallar için şaft eklentisi. GA...A and GA...D yük ayırıcılar için			
70mm uzunlukta, GA...A and GA...D için ■5mm	GAX7070	6,90	1
90mm uzunlukta, GA...A and GA...D için ■5mm	GAX7090	7,20	1
150mm uzunlukta, GA...A and GA...D için ■5mm	GAX7150	8,30	1
200mm uzunlukta, GA...A and GA...D için ■5mm	GAX7200	9,00	1
300mm uzunlukta, GA...A and GA...D için ■5mm	GAX7300	12,70	1
400mm uzunlukta, GA...A and GA...D için ■5mm	GAX7400	17,80	1
500mm uzunlukta, GA...A and GA...D için ■5mm	GAX7500	24,60	1
150mm uzunlukta GAX66N ve GAX66NB için (GA063A... GA160A arası kullanılır) ■7mm	GAX7150AN	14,50	1
200mm uzunlukta GAX66N ve GAX66NB için (GA063A... GA160A arası kullanılır) ■7mm	GAX7200AN	15,50	1
300mm uzunlukta GAX66N ve GAX66NB için (GA063A... GA160A arası kullanılır) ■7mm	GAX7300AN	17,60	1
400mm uzunlukta GAX66N ve GAX66NB için (GA063A... GA160A arası kullanılır) ■7mm	GAX7400AN	26,80	1
500mm uzunlukta GAX66N ve GAX66NB için (GA063A... GA160A arası kullanılır) ■7mm	GAX7500AN	48,00	1
5mm uzunlukta şaftlar için destek aparatı	GAX18S05	30,10	1
7mm uzunlukta şaftlar için destek aparatı	GAX18S07	30,10	1



GAX50 0... - GAX60 0...



GAX83..84



GAX81..82

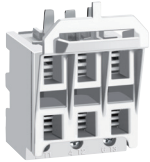

GAX39 1

Özellikler	Sipariş Kodu	Fiyat [EURO]	Min. Sipariş Adedi
Enversör için mekanik kilit (I-O-II)			
GA016 A-GA040 A için	GAX5000	50,40	1
GA063 A-GA125 A için	GAX5001	62,40	1
6-8 kutuplu yük ayırıcılar için mekanik bağlantı			
GA016 A-GA040 A	GAX6000	46,80	1
GA063 A-GA125 A	GAX6001	54,10	1
Terminal koruma kapağı			
3 kutup GA016 A-GA040 A, GA016 C-GA040 C için, alt ve üst	GAX83	9,50	1
3 kutup GA063 A-GA125 A, GA063 C-GA125 C için, alt ve üst	GAX84	15,80	1
1 kutup GAX42 040A, GAX42040C, GAX41 040A, GAX41 040C için, alt ve üst	GAX81	5,60	1
1 kutup GAX42063A-GAX42 125A, GAX42 063C-GAX42 125C, GAX41 125A, GAX41 125C için, alt ve üst	GAX82	9,00	1
GA016 A-GA032 A yük ayırıcılar için sigorta yuvası			
10.3x38 sigorta boyutu için uygun	GAX391	41,80	1

*Özel ürün talepleriniz için lütfen irtibata geçiniz.

Kutulu 3 kutuplu yük ayırıcılar



GAZ016...-GAZ040...

Özellikler	Sipariş Kodu	Fiyat [EURO]	Min. Sipariş Adedi
Kutulu kırmızı/sarı kumanda kolu			
16	GAZ016	103,50	1
25	GAZ025	111,50	1
32	GAZ032	115,00	1
40	GAZ040	121,00	1
63	GAZ063C	181,00	1
80	GAZ080C	214,00	1
100	GAZ100C	273,00	1
125	GAZ125	353,00	1
160	GAZ160	362,00	1

NOT: Siyah kumanda kolu, enversörlü ve 4 kutuplu versiyonlar için lütfen bizlerle irtibata geçiniz.

Yük ayırıcılar için boş kutular



GAZ1...

Özellikler	Sipariş Kodu	Fiyat [EURO]	Min. Sipariş Adedi
Kutulu kırmızı/sarı kumanda kolu. Komple şaft eklentili			
GA016 A - GA040 A ve GA040 D için	GAZ1	54,80	1
GA063A - GA100A için	GAZ2	95,60	1
GA125A için	GAZ3	144,50	1

NOT: Siyah kumanda kolu, enversörlü ve 4 kutuplu versiyonlar için lütfen bizlerle irtibata geçiniz.

Yük ayırıcılar 160A- 630A GL serisi

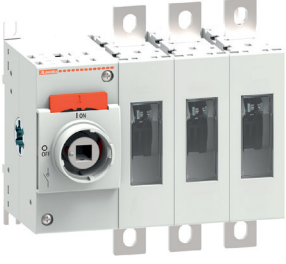

GL0160C1

IEC Termik akımı Ith	IEC Nominal akımı Ie		Sipariş Kodu	Fiyat	Min. Sipariş
AC21A (≤690V)	AC23A (≤415V)	AC23A (≤690V)		[EURO]	Adedi
[A]	[A]	[A]			
160	160	160	GL0160C1	189,50	1
200	200	200	GL0200C1	238,50	1
250	250	250	GL0250C1	316,50	1
315	250	250	GL0315C1	343,50	1
320	320	320	GL0320C1	422,50	1
400	400	400	GL0400C1	474,00	1
500	500	500	GL0500C1	543,00	1
630	630	500	GL0630C1	727,00	1

IEC/EN tipi 3 kutuplu yük ayırıcılar. Pano kapağında kontrol için; harici olarak kumanda kolu ve uzatma şaft seçilmelidir. Direkt kontrol etmek için ise harici olarak kumanda kolu seçilmelidir.



GLX420315

Açıklama	IEC Termik akım Ith	IEC Nominal akım Ie		Sipariş Kodu	Fiyat	Min. Sipariş
	AC21A (≤690V)	AC23A (≤415V)	AC23A (≤690V)			
	[A]	[A]	[A]		[EURO]	Adedi
4. kutup, eş zamanlı kapama						
GL0160C1...GL0315C1 için	315	250	250	GLX420315	81,30	1
GL0320C1 için	320	320	320	GLX420320	146,00	1
GL0400C1 için	400	400	400	GLX420400	167,00	1
GL0500C1 için	500	500	500	GLX420500	196,50	1
GL0630C1 için	630	630	500	GLX420630	227,50	1



GL0200C1UL

Akım	Maks. 3 faz beygir gücü oranı	Sipariş Kodu	Fiyat	Min. Sipariş
[A]	[HP/V]		[EURO]	Adedi
200	75/240 150/480 200/600	GL0200C1UL	761,00	1
400	125/240 150/480 350/600	GL0400C1UL	1.081,00	1

UL98 tipi 3 kutuplu yük ayırıcı. Pano kapağında kontrol için; harici olarak kumanda kolu ve uzatma şaft seçilmelidir. Direkt kontrol etmek için ise harici olarak kumanda kolu seçilmelidir.



GLX420200UL

Açıklama	Akım	Maks. 3 faz beygir gücü oranı	Sipariş Kodu	Fiyat	Min. Sipariş
	[A]	[HP/V]		[EURO]	Adedi
4. kutup, eş zamanlı kapama					
GL0200C1UL için	200	75/240 150/480 200/600	GLX420200UL	208,50	1
GL0400C1UL için	400	125/240 150/480 350/600	GLX420400UL	314,50	1

Enversörlü yük ayırıcılar 160A- 630A GL serisi

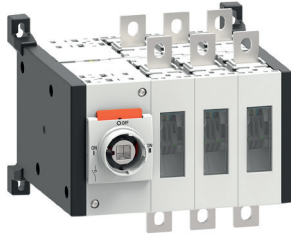

GLC...C1

IEC Termik akımı Ith AC21A (≤690V)	IEC Nominal akım le AC33A (≤415V)	IEC Nominal akım le AC33B (≤690V)	Sipariş Kodu	Fiyat	Min. Sipariş
[A]	[A]	[A]		[EURO]	Adedi
3 kutuplu enversörlü yük ayırıcılar. Pano kapağından kontrol için; harici olarak kumanda kolu ve uzatma şaft seçilmelidir. Direk kontrol etmek için ise harici olarak kumanda kolu seçilmelidir.					
160	160	160	GLC0160C1	682,50	1
200	200	200	GLC0200C1	821,50	1
250	250	250	GLC0250C1	1.031,00	1
315	250	250	GLC0315C1	1.138,00	1
320	320	320	GLC0320C1	1.035,00	1
400	400	400	GLC0400C1	1.228,00	1
500	500	500	GLC0500C1	1.445,00	1
630	630	500	GLC0630C1	1.967,00	1



GLC...T4C1

IEC Termik akımı Ith AC21A (≤690V)	IEC Nominal akım le AC33A (≤415V)	IEC Nominal akım le AC33B (≤690V)	Sipariş Kodu	Fiyat	Min. Sipariş
[A]	[A]	[A]		[EURO]	Adedi
4 kutuplu enversörlü yük ayırıcılar. Pano kapağından kontrol için; harici olarak kumanda kolu ve uzatma şaft seçilmelidir. Direk kontrol etmek için ise harici olarak kumanda kolu seçilmelidir.					
160	160	160	GLC0160T4C1	853,00	1
200	200	200	GLC0200T4C1	996,00	1
250	250	250	GLC0250T4C1	1.174,00	1
315	250	250	GLC0315T4C1	1.277,00	1
320	320	320	GLC0320T4C1	1.194,00	1
400	400	400	GLC0400T4C1	1.400,00	1
500	500	500	GLC0500T4C1	1.652,00	1
630	630	500	GLC0630T4C1	2.273,00	1

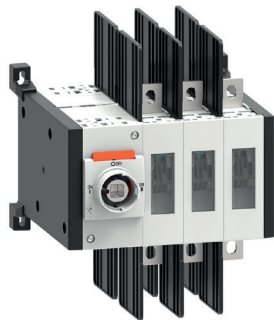

GLC0200C1UL

Akım	Maks. 3 faz beygir gücü oranı	Sipariş Kodu	Fiyat	Min. Sipariş
[A]	[HP/V]		[EURO]	Adedi
UL1008 tipi 3 kutuplu enversörlü yük ayırıcı. Pano kapağından kontrol için; harici olarak kumanda kolu ve uzatma şaft seçilmelidir. Direk kontrol etmek için ise harici olarak kumanda kolu seçilmelidir.				
200	75/240 150/480 200/600	GLC0200C1UL	2.238,00	1
400	125/240 250/480 350/600	GLC0400C1UL	3.267,00	1

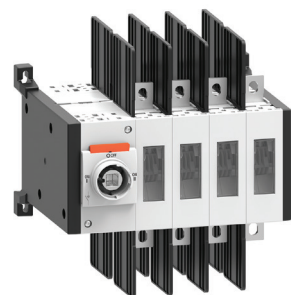

GLC0200T4C1UL

Akım	Maks. 3 faz beygir gücü oranı	Sipariş Kodu	Fiyat	Min. Sipariş
[A]	[HP/V]		[EURO]	Adedi
UL1008 tipi 4 kutuplu enversörlü yük ayırıcı. Pano kapağından kontrol için; harici olarak kumanda kolu ve uzatma şaft seçilmelidir. Direk kontrol etmek için ise harici olarak kumanda kolu seçilmelidir.				
200	75/240 150/480 200/600	GLC0200T4C1UL	2.653,00	1
400	125/240 250/480 350/600	GLC0400T4C1UL	3.929,00	1

GL serisi aksesuarlar



GLX61DB

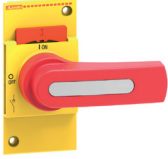

GLX61D

Özellikler	Sipariş Kodu	Fiyat [EURO]	Min. Sipariş Adedi
GL Serisi direkt kumanda kolları			
GL0160...GL0315 ve GLC0160...GLC0315 için siyah kumanda kolu	GLX61DB	36,20	1
GL0160...GL0315 için sarı/kırmızı kumanda kolu	GLX61D	36,20	1
GL0320...GL0630 ve GLC0320...GLC0630 için siyah kumanda kolu	GLX62DB	42,30	1
GLC0320...GLC0630 için sarı/kırmızı kumanda kolu	GLX62D	42,30	1



GLX61



GLX61B



GLX61CB



GLX7...



GLX00

Özellikler	Sipariş Kodu	Fiyat [EURO]	Min. Sipariş Adedi
GL Serisi pano kapağı kumanda için aksesuarlar			
Kumanda Kolları			
GL0160...GL0315 için kumanda kolu, sarı/kırmızı, 125mm tutma kolu uzunluğu, vidalı bağlantı, UL508A'ya uygun, ■10mm	GLX61	49,20	1
GL0160...GL0315 için kumanda kolu, siyah, 125mm tutma kolu uzunluğu, vidalı bağlantı, UL508A'ya uygun, ■10mm	GLX61B	49,20	1
GLC0160...GLC0315 için kumanda kolu, siyah, 125mm tutma kolu uzunluğu, vidalı bağlantı, UL508A'ya uygun, ■10mm	GLX61CB	59,10	1
GL0320...GL0630 için kumanda kolu, sarı/kırmızı, 175mm tutma kolu uzunluğu, vidalı bağlantı, UL508A'ya uygun, ■10mm	GLX62	59,80	1
GL0320...GL0630 için kumanda kolu, siyah, 175mm tutma kolu uzunluğu, vidalı bağlantı, UL508A'ya uygun, ■10mm	GLX62B	59,80	1
GLC0320...GLC0630 için kumanda kolu, siyah, 175mm tutma kolu uzunluğu, vidalı bağlantı, UL508A'ya uygun, ■10mm	GLX61CB	59,10	1
Şaft sabitleme halkası			
GLX61, GLX61B, GLX61CB, GLX62, GLX62B, GLX62CB için uzatma şaftları			
150 mm uzunluk, ■10 mm	GLX7150S10	15,40	1
200 mm uzunluk, ■10 mm	GLX7200S10	16,60	1
300 mm uzunluk, ■10 mm	GLX7300S10	18,70	1
400 mm uzunluk, ■10 mm	GLX7400S10	25,80	1
500 mm uzunluk, ■10 mm	GLX7500S10	46,20	1
Şaft sabitleme halkası	GLX00	16,00	1



GLX1010EA



GLX1001



GLX300



GLX301



GLX8...

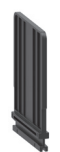

GLX9...



GLX501



GLX503

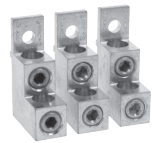

GLX505



GLX2...

Özellikler	Sipariş Kodu	Fiyat [EURO]	Min. Sipariş Adedi
GL Serisi için diğer aksesuarlar			
Yardımcı kontaklar			
1 NK vidalı terminal	GLX1001	20,60	1
1 NA vidalı terminal, EB (erken-açma) özellikli	GLX1010EA	20,60	1
Nötr kutbu (GL0160...GL0315)	GLX300	92,60	1
Nötr kutbu (GL0320...GL0630)	GLX302	205,50	1
Toprak kutbu (GL0160...GL0315)	GLX301	83,20	1
Toprak kutbu (GL0320...GL0630)	GLX303	187,00	1
1 kutup - terminal kapağı			
3 'lü set (3x1 kutup), GL0160...GL0315 ve GLC0160...GLC0315 için	GLX800	45,00	1
4 'lü set (4x1 kutup), GL0160...GL0315 ve GLC0160...GLC0315 için	GLX801	59,80	1
3 'lü set (3x1 kutup), GL0320...GL0630 ve GLC0320...GLC0630 için	GLX802	64,20	1
4 'lü set (4x1 kutup), GL0320...GL0630 ve GLC0320...GLC0630 için	GLX803	85,50	1
1 kutup - faz bariyeri (500V üstü gerilimler için)			
6 'lı set (6x1 kutup), GL0160...GL0315 ve GLC0160...GLC0315 için	GLX900	64,00	1
8 'lı set (8x1 kutup), GL0160...GL0315 ve GLC0160...GLC0315 için	GLX901	85,30	1
6 'lı set (6x1 kutup), GL0320...GL0630 ve GLC0320...GLC0630 için	GLX902	100,50	1
8 'lı set (8x1 kutup), GL0320...GL0630 ve GLC0320...GLC0630 için	GLX903	134,50	1
Terminal kelepçesi, sert ve esnek kablolar için			
1 'li set (1x1 kutup), GL0160...GL0315 ve GLC0160...GLC0315 için	GLX500	34,10	1
3 'lü set (3x1 kutup), GL0160...GL0315 ve GLC0160...GLC0315 için	GLX501	102,50	1
1 'li set (1x1 kutup), GL0320...GL0630 ve GLC0320...GLC0630 için	GLX502	65,00	1
3 'lü set (3x1 kutup), GL0320...GL0630 ve GLC0320...GLC0630 için	GLX503	195,00	1
1 'li set, (1x1 kutup), çift kablolar için, GL0320...GL0630 ve GLC0320...GLC0630 için	GLX504	67,10	1
3 'lü set (3x1 kutup), çift kablolar için, GL0320...GL0630 ve GLC0320...GLC0630 için	GLX505	201,50	1
1 kutup köprüleme barası			
3 'li set, GLC0160...GLC0315 için	GLX201	76,80	1
4 'li set, GLC0160...GLC0315 için	GLX202	102,50	1
3 'li set, GLC0320...GLC0630 için	GLX206	104,00	1
4 'li set, GLC0320...GLC0630 için	GLX207	140,00	1

GL SERİSİ HIZLI SEÇİM KLAUVUZU



IEC/EN

Tipi	IEC termik akımı, Ith	IEC Nominal Akımı, Ie		400V kondansatör için IEC reaktif gücü	4.kutup	Nötr terminali	Toprak terminali	Direkt kumanda kolu	
	AC21A (≤690V)	AC23A (≤400V)	AC23A (≤500V)					Siyah	Sarı/kırmızı
Şiparis kodu	[A]	[A]	[A]	[kvar]	Şiparis kodu	Şiparis kodu	Şiparis kodu	Şiparis kodu	Şiparis kodu

IEC/EN 3 kutuplu yük ayırıcılar

GL0160C1	160	160	160	80	GLX420315	GLX300	GLX301	GLX61DB	GLX61D
GL0200C1	200	200	200	100					
GL0250C1	250	250	250	115					
GL0315C1	315	250	250	145	GLX420320	GLX302	GLX303	GLX62DB	GLX62D
GL0320C1	320	320	320	145					
GL0400C1	400	400	400	180					
GL0500C1	500	500	500	200	GLX420500				
GL0630C1	630	630	500	250	GLX420630				

IEC/EN 3 kutuplu enversörlü yük ayırıcılar

GLC0160C1	160	160	160	-	-	-	-	GLX61DB	-
GLC0200C1	200	200	200	-	-	-	-	GLX62DB	-
GLC0250C1	250	250	250	-	-	-	-		-
GLC0315C1	315	250	250	-	-	-	-	GLX62DB	-
GLC0320C1	320	320	320	-	-	-	-		-
GLC0400C1	400	400	400	-	-	-	-	GLX62DB	-
GLC0500C1	500	500	500	-	-	-	-		-
GLC0630C1	630	630	500	-	-	-	-	-	-

IEC/EN 4 kutuplu enversörlü yük ayırıcılar

GLC0160T4C1	160	160	160	-	-	-	-	GLX61DB	-
GLC0200T4C1	200	200	200	-	-	-	-	GLX62DB	-
GLC0250T4C1	250	250	250	-	-	-	-		-
GLC0315T4C1	315	250	250	-	-	-	-	GLX62DB	-
GLC0320T4C1	320	320	320	-	-	-	-		-
GLC0400T4C1	400	400	400	-	-	-	-	GLX62DB	-
GLC0500T4C1	500	500	500	-	-	-	-		-
GLC0630T4C1	630	630	500	-	-	-	-	-	-



cULus



Tipi	Akım	Maks. 3 faz beygir gücü oranı	4.kutup	Nötr terminali	Toprak terminali	Direkt kumanda kolu	
						Siyah	Sarı/kırmızı
Şiparis kodu	[A]	[HP/V]	Şiparis kodu	Şiparis kodu	Şiparis kodu	Şiparis kodu	Şiparis kodu

UL98 tipi 3 kutuplu yük ayırıcılar

GL0200C1UL	200	75/240 150/480 200/600	GLX420200UL	GLX300	GLX300	GLX61DB	GLX61D
GL0400C1UL	400	125/240 250/480 350/600	GLX420400UL	GLX302	GLX302	GLX62DB	GLX62D

UL1008 tipi 3 kutuplu enversörlü yük ayırıcılar

GLC0200C1UL	200	75/240 150/480 200/600	-	-	-	GLX61DB	-
GLC0400C1UL	400	125/240 250/480 350/600	-	-	-	GLX62DB	-

UL1008 tipi 4 kutuplu enversörlü yük ayırıcılar

GLC0200T4C1UL	200	75/240 150/480 200/600	-	-	-	GLX61DB	-
GLC0400T4C1UL	400	125/240 250/480 350/600	-	-	-	GLX62DB	-

● cULus sertifikası süreci devam ediyor.

● 1 adet kablo bağlantısı için 1 adet set. – Maksimum iletken kesiti: 120mm²/250kcmil; – Minimum iletken kesiti: 16mm²/6AWG.

● 3 adet kablo bağlantısı için 3 adet set. – Maksimum iletken kesiti: 120mm²/250kcmil; – Minimum iletken kesiti: 16mm²/6AWG.

● 1 adet kablo bağlantısı için 1 adet set. – Maksimum iletken kesiti: 304mm²/600kcmil; – Minimum iletken kesiti: 33.6mm²/2AWG.

*Özel ürün talepleriniz için lütfen irtibata geçiniz.



Pano kapagı için kumanda kolu		Pano kapagında kumanda için uzatma şaftı				Şaft sabitleme halkası	Yardımcı kontaklar	Terminal kapakları	Faz bariyerleri	Terminal kelepçeleri	Köprüleme baraları
Siyah	Sarı/kırmızı	Pano derinliği		Şaft seçimi							
Şiparis kodu	Şiparis kodu	Şiparis kodu	min [mm]	max [mm]	□ [mm]	Şiparis kodu	Şiparis kodu	Şiparis kodu	Şiparis kodu	Şiparis kodu	Şiparis kodu

GLX61B	GLX61	GLX7150S10 GLX7200S10 GLX7300S10 GLX7400S10 GLX7500S10	124	194 244 344 444 544	10	GLX00	GLX1001 (1NK) GLX1010EA (1NA erken açma)	GLX800 (3'lü set) GLX801 (4'lü set)	GLX900 (6'li set) GLX901 (8'li set)	GLX500Ⓢ GLX501Ⓢ	-
GLX62B	GLX62	GLX7150S10 GLX7200S10 GLX7300S10 GLX7400S10 GLX7500S10	157	227 277 377 477 577				GLX802 (3'lü set) GLX803 (4'lü set)	GLX902 (6'li set) GLX903 (8'li set) Dahili	GLX502Ⓢ GLX503Ⓢ GLX504Ⓢ GLX505Ⓢ	

GLX61CB	-	GLX7150S10 GLX7200S10 GLX7300S10 GLX7400S10 GLX7500S10	220	290 340 440 540 640	10	GLX00	GLX1001 (1NK) GLX1010EA (1NA erken açma)	GLX800 (3'lü set) GLX801 (4'lü set)	GLX900 (6'li set) GLX901 (8'li set)	GLX500Ⓢ GLX501Ⓢ	GLX201 (3'lü set) GLX202 (4'lü set)
GLX62CB	-	GLX7150S10 GLX7200S10 GLX7300S10 GLX7400S10 GLX7500S10	267	337 387 487 587 687				GLX802 (3'lü set) GLX803 (4'lü set)	GLX902 (6'li set) GLX903 (8'li set) Dahili	GLX502Ⓢ GLX503Ⓢ GLX504Ⓢ GLX505Ⓢ	GLX206 (3'lü set) GLX207 (4'lü set)

GLX61CB	-	GLX7150S10 GLX7200S10 GLX7300S10 GLX7400S10 GLX7500S10	220	290 340 440 540 640	10	GLX00	GLX1001 (1NK) GLX1010EA (1NA erken açma)	GLX800 (3'lü set) GLX801 (4'lü set)	GLX900 (6'li set) GLX901 (8'li set)	GLX500Ⓢ GLX501Ⓢ	GLX201 (3'lü set) GLX202 (4'lü set)
GLX62CB	-	GLX7150S10 GLX7200S10 GLX7300S10 GLX7400S10 GLX7500S10	267	337 387 487 587 687				GLX802 (3'lü set) GLX803 (4'lü set)	GLX902 (6'li set) GLX903 (8'li set) Dahili	GLX502Ⓢ GLX503Ⓢ GLX504Ⓢ GLX505Ⓢ	GLX206 (3'lü set) GLX207 (4'lü set)

Pano kapagı için kumanda kolu		Pano kapagında kumanda için uzatma şaftı				Şaft sabitleme halkası	Yardımcı kontaklar	Terminal kapakları	Faz bariyerleri	Terminal kelepçeleri	Köprüleme baraları
Siyah	Sarı/kırmızı	Pano derinliği		Şaft seçimi							
Şiparis kodu	Şiparis kodu	Şiparis kodu	min [mm]	max [mm]	□ [mm]	Şiparis kodu	Şiparis kodu	Şiparis kodu	Şiparis kodu	Şiparis kodu	Şiparis kodu

GLX61B	GLX61	GLX7150S10 GLX7200S10 GLX7300S10 GLX7400S10 GLX7500S10	124	194 244 344 444 544	10	GLX00	GLX1001 (1NK) GLX1010EA (1NA erken açma)	GLX800 (3'lü set) GLX801 (4'lü set)	Dahili	GLX500Ⓢ GLX501Ⓢ	-
GLX62B	GLX62	GLX7150S10 GLX7200S10 GLX7300S10 GLX7400S10 GLX7500S10	157	227 277 377 477 577				GLX802 (3'lü set) GLX803 (4'lü set)	Dahili	GLX502Ⓢ GLX503Ⓢ GLX504Ⓢ GLX505Ⓢ	

GLX61CB	-	GLX7150S10 GLX7200S10 GLX7300S10 GLX7400S10 GLX7500S10	220	290 340 440 540 640	10	GLX00	GLX1001 (1NK) GLX1010EA (1NA erken açma)	GLX800 (3'lü set) GLX801 (4'lü set)	Dahili	GLX500Ⓢ GLX501Ⓢ	GLX201 (3'lü set) GLX202 (4'lü set)
GLX62CB	-	GLX7150S10 GLX7200S10 GLX7300S10 GLX7400S10 GLX7500S10	267	337 387 487 587 687				GLX802 (3'lü set) GLX803 (4'lü set)	Dahili	GLX502Ⓢ GLX503Ⓢ GLX504Ⓢ GLX505Ⓢ	GLX206 (3'lü set) GLX207 (4'lü set)

GLX61CB	-	GLX7150S10 GLX7200S10 GLX7300S10 GLX7400S10 GLX7500S10	220	290 340 440 540 640	10	GLX00	GLX1001 (1NK) GLX1010EA (1NA erken açma)	GLX800 (3'lü set) GLX801 (4'lü set)	Dahili	GLX500Ⓢ GLX501Ⓢ	GLX201 (3'lü set) GLX202 (4'lü set)
GLX62CB	-	GLX7150S10 GLX7200S10 GLX7300S10 GLX7400S10 GLX7500S10	267	337 387 487 587 687				GLX802 (3'lü set) GLX803 (4'lü set)	Dahili	GLX502Ⓢ GLX503Ⓢ GLX504Ⓢ GLX505Ⓢ	GLX206 (3'lü set) GLX207 (4'lü set)

Ⓢ 3 adet kablo bağlantısı için 3 adet set. – Maksimum iletken kesiti: 304mm²/600kcmil; – Minimum iletken kesiti: 33.6mm²/2AWG.

Ⓢ 1 adet çift kablo bağlantısı için 1 adet set. – Maksimum iletken kesiti: 2x152mm²/2x300kcmil; – Minimum iletken kesiti: 2x21.2mm²/2x4AWG.

Ⓢ 3 adet çift kablo bağlantısı için 3 adet set. – Maksimum iletken kesiti: 2x152mm²/2x300kcmil; – Minimum iletken kesiti: 2x21.2mm²/2x4AWG.

*Özel ürün talepleriniz için lütfen irtibata geçiniz.

Yük ayırıcılar 160A- 1600A GE serisi



GE...

Termik akım Ith AC21A (<500V)	Nominal akım Ie		Sipariş Kodu	Fiyat	Min. Sipariş
	AC23A (<400V)	AC23A (<500V)			
[A]	[A]	[A]		[EURO]	Adedi
3 kutuplu yük ayırıcılar. Kumanda kolu ve uzatma mili ayrı olarak sipariş edilir					
160	160	125	GE0160P	270,50	1
160	160	125	GE0160	217,00	1
200	160	125	GE0200	292,00	1
250	160	125	GE0250	299,00	1
250	250	200	GE0251	311,50	1
315	315	250	GE0315	390,50	1
400	400	315	GE0400	489,50	1
500	500	400	GE0500	568,50	1
630	630	500	GE0630	687,00	1
800	800	500	GE0800	1.123,00	1
1000	800	800	GE1000	1.528,00	1
1250	800	800	GE1250	1.966,00	1
1600	1000	900	GE1600	3.391,00	1



GE...N

Termik akım Ith AC21A (<500V)	Nominal akım Ie		Sipariş Kodu	Fiyat	Min. Sipariş
	AC23A (<400V)	AC23A (<500V)			
[A]	[A]	[A]		[EURO]	Adedi
3 kutuplu yük ayırıcılar, NH sigorta yuvası ile. Kumanda kolu ve uzatma mili ayrı olarak sipariş edilir					
160	160	125	GE0160N	435,50	1
160	160	160	GE0161N	743,50	1
250	250	250	GE0250N	1.021,00	1
400	400	400	GE0400N	1.290,00	1
630	630	630	GE0630N	2.218,00	1
800	630	630	GE0800N	2.662,00	1



GE...B

Termik akım Ith AC21A (<500V)	Nominal akım Ie		Sipariş Kodu	Fiyat	Min. Sipariş
	AC23A (<400V)	AC23A (<500V)			
[A]	[A]	[A]		[EURO]	Adedi
3 kutuplu yük ayırıcılar, BS sigorta yuvası ile. Kumanda kolu ve uzatma mili ayrı olarak sipariş edilir					
160	160	160	GE0160B	743,50	1
200	200	200	GE0200B	804,00	1
250	250	250	GE0250B	1.021,00	1
315	315	315	GE0315B	1.142,00	1
400	400	400	GE0400B	1.290,00	1
630	630	630	GE0630B	2.218,00	1
800	630	630	GE0800B	2.662,00	1



GE...T4...

Termik akım Ith AC21A (<500V)	Nominal akım Ie		Sipariş Kodu	Fiyat	Min. Sipariş
	AC23A (<400V)	AC23A (<500V)			
[A]	[A]	[A]		[EURO]	Adedi
4 kutuplu yük ayırıcılar. Kumanda kolu ve uzatma mili ayrı olarak sipariş edilir					
160	160	125	GE0160T4P	339,00	1
160	160	125	GE0160T4	339,00	1
200	160	125	GE0200T4	341,50	1
250	160	125	GE0250T4	379,50	1
250	250	200	GE0251T4	453,00	1
315	315	250	GE0315T4	683,00	1
400	400	315	GE0400T4	719,50	1
500	500	400	GE0500T4	798,00	1
630	630	500	GE0630T4	887,50	1
800	800	500	GE0800T4	1.366,00	1
1000	800	800	GE1000T4	2.014,00	1
1250	800	800	GE1250T4	2.290,00	1
1600	1000	900	GE1600T4	3.682,00	1



GE... FT4 - GE...NT4-GE...BT4

Termik akım Ith AC21A (<500V)	Nominal akım Ie		Sipariş Kodu	Fiyat	Min. Sipariş
	AC23A (<400V)	AC23A (<500V)			
[A]	[A]	[A]		[EURO]	Adedi
4 kutuplu yük ayırıcılar, NH sigorta yuvası ile. Kumanda kolu ve uzatma mili ayrı olarak sipariş edilir					
160	160	125	GE0160NT4	569,00	1
160	160	160	GE0161NT4	944,50	1
250	250	250	GE0250NT4	1.207,00	1
400	400	400	GE0400NT4	1.484,00	1
630	630	630	GE0630NT4	2.612,00	1
800	630	630	GE0800NT4	3.128,00	1



GE...BT4

Termik akım Ith AC21A (<500V)	Nominal akım Ie		Sipariş Kodu	Fiyat	Min. Sipariş
	AC23A (<400V)	AC23A (<500V)			
[A]	[A]	[A]		[EURO]	Adedi
4 kutuplu yük ayırıcılar, BS sigorta yuvası ile. Kumanda kolu ve uzatma mili ayrı olarak sipariş edilir					
160	160	160	GE0160BT4	944,50	1
200	200	200	GE0200BT4	1.018,00	1
250	250	250	GE0250BT4	1.207,00	1
315	315	315	GE0315BT4	1.360,00	1
400	400	400	GE0400BT4	1.484,00	1
630	630	630	GE0630BT4	2.612,00	1
800	630	630	GE0800BT4	3.128,00	1

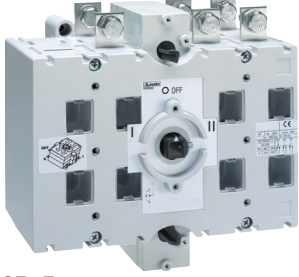

GE...E

Termik akım Ith AC21A (<500V)	Nominal akım Ie		Sipariş Kodu	Fiyat	Min. Sipariş
	AC23B (<400V)	AC23B (<500V)			
[A]	[A]	[A]		[EURO]	Adedi
3 kutuplu enversör yük ayırıcılar. Kumanda kolu ve uzatma mili ayrı olarak sipariş edilir					
160	160	125	GE0160E	819,00	1
200	160	125	GE0200E	907,50	1
200	200	160	GE0201E	1.092,00	1
250	200	160	GE0250E	1.202,00	1
315	250	200	GE0315E	1.404,00	1
400	250	200	GE0400E	1.389,00	1
500	400	315	GE0500E	1.941,00	1
630	400	315	GE0630E	2.052,00	1
800	630	400	GE0800E	3.043,00	1
1000	1000	800	GE1000E	3.919,00	1
1250	1250	1000	GE1250E	4.398,00	1
1600	1600	1250	GE1600E	7.559,00	1

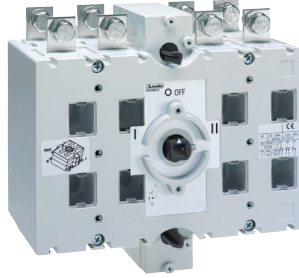

GE...ET4

Termik akım Ith AC21A (<500V)	Nominal akım Ie		Sipariş Kodu	Fiyat	Min. Sipariş
	AC23B (<400V)	AC23B (<500V)			
[A]	[A]	[A]		[EURO]	Adedi
4 kutuplu enversör yük ayırıcılar. Kumanda kolu ve uzatma mili ayrı olarak sipariş edilir					
160	160	125	GE0160ET4	932,00	1
200	160	125	GE0200ET4	1.063,00	1
200	200	160	GE0201ET4	1.218,00	1
250	200	160	GE0250ET4	1.299,00	1
315	250	200	GE0315ET4	1.527,00	1
400	250	200	GE0400ET4	1.582,00	1
500	400	315	GE0500ET4	2.097,00	1
630	400	315	GE0630ET4	2.302,00	1
800	630	400	GE0800ET4	3.501,00	1
1000	1000	800	GE1000ET4	4.529,00	1
1250	1250	1000	GE1250ET4	5.035,00	1
1600	1600	1250	GE1600ET4	8.213,00	1

*Özel ürün talepleriniz için lütfen irtibata geçiniz.

Aksesuarlar



GEX10...

Özellikler	Sipariş Kodu	Fiyat [EURO]	Min. Sipariş Adedi
Yardımcı kontaklar			
1NA+1NK (GE0160 N, GE0160 NT4, GE0160 E, GE0200E, GE0160 ET4 ve GE0200ET4 için uygun değil)	GEX1011	21,60	1
1NA+1NK GE0160 N ve GE0160 NT4 için	GEX1011N	42,50	1
1NA+1NK GE0160 E, GE0200E, GE0160 ET4 ve GE0200ET4 için	GEX1011M	21,60	1



GEX8

Özellikler	Hat1	Hat2	Yük	Sipariş Kodu	Fiyat [EURO]	Min. Sipariş Adedi
Terminal koruma kapağı						
Evet	--	--	Evet	GEX8101	19,70	1
Evet	--	--	Evet	GEX8111	22,20	1
Evet	--	--	Evet	GEX8121	28,60	1
Evet	--	--	Evet	GEX8131	57,20	1
Evet	--	--	Evet	GEX8141	82,60	1
Evet	--	--	Evet	GEX8201	28,00	1
Evet	--	--	Evet	GEX8203	41,80	1
Evet	--	--	--	GEX8211	21,60	1
Evet	--	--	Evet	GEX8212	21,60	1
Evet	Evet	--	Evet	GEX8213	31,70	1
Evet	--	--	--	GEX8221	42,50	1
Evet	--	--	Evet	GEX8222	42,50	1
Evet	Evet	--	Evet	GEX8223	47,80	1
Evet	--	--	--	GEX8231	57,70	1
Evet	--	--	Evet	GEX8232	57,70	1
Evet	Evet	--	Evet	GEX8233	72,40	1
--	--	--	Evet	GEX8311	23,10	1
--	--	--	Evet	GEX8312	35,70	1
--	--	--	Evet	GEX8321	51,10	1
--	--	--	Evet	GEX8322	57,70	1
--	--	--	Evet	GEX8331	63,00	1
--	--	--	Evet	GEX8332	68,20	1



GEX690C
GEX691C
GEX692C
GEX693C
GEX694C

Özellikler	Sipariş Kodu	Fiyat [EURO]	Min. Sipariş Adedi
Enversör Yükayırıcılar için motorlu kontrol birimi . 230VAC besleme voltajlı			
GE0160 E-GE0200E ve GE0160 ET4-GE0200ET4 için	GEX690C	1.735,00	1
GE0201 E-GE0400E ve GE0201 ET4-GE0400ET4 için	GEX691C	1.735,00	1
GE0500E-GE0800E ve GE0500ET4-GE0800ET4 için	GEX692C	2.517,00	1
GE1000E-GE1250E ve GE1000ET4-GE1250ET4 için	GEX693C	3.460,00	1
GE1600E ve GE1600ET4 için	GEX694C	3.624,00	1



GEX...D-GEX...E



GEX6 2NE



GEX6 8N



GEX6 6N

Özellikler	Sipariş Kodu	Fiyat [EURO]	Min. Sipariş Adedi
Kumanda kolları			
Siyah kumanda kolu.	GAX66NB	52,00	1
Direk kumanda kolu. Siyah	GEX61D	74,80	1
Direk kumanda kolu. Siyah	GEX61E	36,20	1
Direk kumanda kolu. Siyah	GEX62D	54,70	1
Direk kumanda kolu. Siyah	GEX62NE	57,20	1
Direk kumanda kolu. Siyah	GEX63D	64,80	1
Direk kumanda kolu. Siyah	GEX63NE	94,50	1
Direk kumanda kolu. Siyah	GEX64D	104,00	1
Direk kumanda kolu. Siyah	GEX64NE	121,00	1
Direk kumanda kolu. Siyah	GEX65D	31,50	1
Direk kumanda kolu. Siyah	GEX66ND	39,50	1
Direk kumanda kolu. Siyah	GEX67ND	54,80	1
Direk kumanda kolu. Siyah	GEX68ND	74,60	1
Kırmızı/Sarı kumanda kolu	GAX66N	52,00	1
Pano kapağına montaj. Kırmızı/Sarı IP65	GEX61N	93,50	1
Pano kapağına montaj. Kırmızı/Sarı IP65	GEX68N	86,30	1
Pano kapağına montaj. Kırmızı/Sarı IP65	GEX66N	47,30	1
Pano kapağına montaj. Kırmızı/Sarı IP65	GEX67N	61,20	1
Pano kapağına montaj. Kırmızı/Sarı IP65	GEX68N	86,30	1
Pano kapağına montaj. Siyah IP65	GEX61NB	93,50	1
Pano kapağına montaj. Siyah IP65	GEX61NC	49,80	1
Pano kapağına montaj. Siyah IP65	GEX62NC	70,80	1
Pano kapağına montaj. Siyah IP65	GEX63NC	77,20	1
Pano kapağına montaj. Siyah IP65	GEX68NB	86,30	1
Pano kapağına montaj. Siyah IP65	GEX64NC	116,00	1
Pano kapağına montaj. Siyah IP65	GEX66NB	47,30	1
Pano kapağına montaj. Siyah IP65	GEX67NB	61,20	1

Özellikler	Sipariş Kodu	Fiyat [EURO]	Min. Sipariş Adedi
Pano kapağına montaj kumanda kolları için uzatma mili			
150mm uzunlukta ①, ■ 7mm	GAX7150AN	14,50	1
200mm uzunlukta ①, ■ 7mm	GAX7200AN	15,50	1
300mm uzunlukta ①, ■ 7mm	GAX7300AN	17,60	1
400mm uzunlukta ①, ■ 7mm	GAX7400AN	26,80	1
500mm uzunlukta ①, ■ 7mm	GAX7500AN	48,00	1
137mm uzunlukta ①, ■ 7mm	GEX7162N	13,00	1
160mm uzunlukta ①, ■ 14mm	GEX7195N	19,30	1
191mm uzunlukta ①, ■ 10mm	GEX7227N	29,50	1
204mm uzunlukta ①, ■ 14mm	GEX7239N	48,00	1
206mm uzunlukta ①, ■ 7mm	GEX7250N	29,20	1
310mm uzunlukta ①, ■ 14mm	GEX7345N	39,00	1
340mm uzunlukta ①, ■ 10mm	GEX7375N	31,70	1
347mm uzunlukta ①, ■ 7mm	GEX7387N	30,40	1
500mm uzunlukta ①, ■ 10mm	GEX7536N	43,60	1
501mm uzunlukta ①, ■ 14mm	GEX7535N	58,50	1
600mm uzunlukta ①, ■ 14mm	GEX7485N	61,20	1

① Doğru seçim için lütfen genel kataloğu kontrol ediniz.



GAX7...AN



GEX7...



GEX89 00

Özellikler	Sipariş Kodu	Fiyat [EURO]	Min. Sipariş Adedi
DIN raya montaj aksesuarı			
sadece GE....P tipleri için	GEX8900	23,90	1

*Özel ürün talepleriniz için lütfen irtibata geçiniz.



GA040 D



GAX42...D



GE...DT4 - GE...DT4P



GD040 AT4



GAZ040 DT4

Termik akım Ith AC21A	Nominal akım le DC21B (800V) - Seri kutuplar			Sipariş Kodu	Fiyat	Min. Sipariş
[A]	4 p	6 p	8 p		[EURO]	Adedi
3 kutuplu yük ayırıcılar. Fotovoltaik uygulamalar için, direk kullanım, siyah						
40	15	10	25	GA040D	131,50	1
Takılabilir 4. kutup						
40				GAX42040D	39,50	1

Termik akım Ith AC21A	Nominal akım le DC21B			Sipariş Kodu	Fiyat	Min. Sipariş
[A]					[EURO]	Adedi
4 kutuplu yük ayırıcılar. Fotovoltaik uygulamalar için, Kumanda kolu ve uzatma mili ayrı olarak sipariş edilir						
125	125	100		GE0125DT4	507,50	1
250	250	200		GE0250DT4	563,00	1
315	315	250		GE0315DT4	714,50	1
630	630	270		GE0630DT4	1.447,00	1
800	800	500		GE0800DT4	1.824,00	1
1250	1250	850		GE1250DT4	2.959,00	1

Termik akım Ith AC21A	Nominal akım le DC21B (800V) - Seri kutuplar			Sipariş Kodu	Fiyat	Min. Sipariş
[A]					[EURO]	Adedi
Fotovoltaik uygulamalar için, direk kullanım, siyah						
25	16A			GD025AT2	187,50	1
32	32A			GD032AT3	339,50	1
40	40A			GD040AT4	487,50	1

Termik akım Ith AC21A	Nominal akım le DC21B (800V) - Seri kutuplar			Sipariş Kodu	Fiyat	Min. Sipariş
[A]					[EURO]	Adedi
Kutulu 3 kutuplu yük ayırıcılar. Fotovoltaik uygulamalar için, kutulu yük ayırıcılar, kırmızı/sarı kumanda kolu, komple şaft eklentili						
25	16A			GAZ025DT2	258,50	1
32	32A			GAZ032DT3	501,00	1
40	40A			GAZ040DT4	655,50	1
Fotovoltaik uygulamalar için, kutulu yük ayırıcılar, siyah kumanda kolu, komple şaft eklentili						
25	16A			GAZ025DT2B	258,50	1
32	32A			GAZ032DT3B	501,00	1
40	40A			GAZ040DT4B	655,50	1

Kombinasyonların özet tablosu - Üç kutuplu yük ayırıcılar

Üç kutuplu model	IEC konvansiyonel serbest hava termik akımı Ith	IEC anma çalışma akımı le		Direkt kumanda kol	Pano monte kollar			Pano bağlantı kolları için şaft uzantısı (GEX kodunun son 3 hanesi uzunluğu gösterir: mm/in)		Yardımcı kontaklar 1NA/1NK (SPDT)	Sigorta tipi	Terminal kapakları	
		AC23A (≤400V)	AC23A (≤500V)	Siyah	Siyah	Kırmızı/sarı	Şaft kesiti [mm/in]	Maks pano derinliği [mm/in]	Faz			Yük	
Sipariş kodu	[A]	[A]	[A]	Sipariş kodu	Sipariş kodu	Sipariş kodu	Sipariş kodu	[mm/in]	[mm/in]	Sipariş kodu		Sipariş kodu	Sipariş kodu
Yük ayırıcılar.													
GE0160 P	160	160	125	GEX65D	GAX66NB	GAX66N	GAX7150AN GAX7200AN GAX7300AN	7mm/ 0.3"	214/8.42" 264/10.39" 364/14.33"	GEX1011	—	GEX8101	GEX8101
GE0160	160	160	125										
GE0200	200	160	125										
GE0250	250	160	125										
GE0251	250	250	200	GEX66ND	GEX66NB	GEX66N	GEX7227N GEX7375N GEX7536N	10mm/ 0.4"	267/10.51" 415/16.34" 576/22.68"	GEX1011	—	GEX8111	GEX8111
GE0315	315	315	250										
GE0400	400	400	315										
GE0500	500	500	400										
GE0630	630	630	500	GEX67ND	GEX67NB	GEX67N	GEX7195N GEX7345N GEX7535N	14mm/ 0.6"	251/9.88" 401/15.79" 591/23.27"	GEX1011	—	GEX8121	GEX8121
GE0800	800	630	500										
GE1000	1000	800	800										
GE1250	1250	800	800										
GE1600	1600	1000	900	GEX68ND	GEX68NB	GEX68N	GEX7239N GEX7485N	14mm/ 0.6"	267/10.51" 417/16.42" 607/23.90" 399/15.71" 645/25.39"	GEX1011	—	GEX8131	GEX8131

*Özel ürün talepleriniz için lütfen irtibata geçiniz.



- Modüler boyut 10x38, 14x51 ve 22x58mm sigortalar içindir.
- Güvenlik - IP20 IEC derecesine göre güvenli kullanım için, kaza ile dokunmalara karşı mühürlü kapaklara sahiptir.
- Sigortanın çalıştığını veya değiştirilmesi gerektiğini gösteren durum göstergeli versiyonlar.
- UL ve CSA sertifikalı modeller.

Sigorta yuvaları



FB01 F... FB01 F 1PL

Özellikler	Anma gerilimi Ue	Sipariş Kodu	Fiyat [EURO]	Min. Sipariş Adedi
Sigorta yuvaları (sigorta kesicileri) 10x38, UR ve CSA sertifikalı				
1 kutup	690VAC	FB01F1P	5,60	12
1 kutup - göstergeli	690VAC	FB01F1PL	18,70	12
1 kutup + N	690VAC	FB01F1M	14,50	12
1 kutup + N	690VAC	FB01F1N	16,90	6
2 kutup	690VAC	FB01F2P	11,40	6
3 kutup	690VAC	FB01F3P	17,50	4
3 kutup + N	690VAC	FB01F3N	32,90	3



FB02 A... FB02 A 1PL

Özellikler	Anma gerilimi Ue	Sipariş Kodu	Fiyat [EURO]	Min. Sipariş Adedi
Sigorta yuvaları (sigorta kesicileri) 14x51, cRus sertifikalı				
1 kutup	690VAC	FB02A1P	13,60	6
1 kutup - göstergeli	690VAC	FB02A1PL	19,90	6
1 kutup + N	690VAC	FB02A1N	29,60	3
2 kutup	690VAC	FB02A2P	28,50	3
3 kutup	690VAC	FB02A3P	44,00	2
3 kutup + N	690VAC	FB02A3N	59,70	1



FB03 A... FB03 A 1PL

Özellikler	Anma gerilimi Ue	Sipariş Kodu	Fiyat [EURO]	Min. Sipariş Adedi
Sigorta yuvaları (sigorta kesicileri) 22x58, cRus sertifikalı				
1 kutup	690VAC	FB03A1P	26,70	6
1 kutup - göstergeli	690VAC	FB03A1PL	36,30	6
1 kutup + N	690VAC	FB03A1N	68,00	3
2 kutup	690VAC	FB03A2P	68,10	3
3 kutup	690VAC	FB03A3P	98,40	2
3 kutup + N	690VAC	FB03A3N	137,50	1



FB01 B... FB01 B 1PL

Özellikler	Anma gerilimi Ue	Sipariş Kodu	Fiyat [EURO]	Min. Sipariş Adedi
Sigorta yuvaları (sigorta kesicileri) 10x38				
1 kutup	690VAC	FB01B1P	4,70	12
1 kutup - göstergeli	690VAC	FB01B1PL	18,30	12
1 kutup + N	690VAC	FB01B1N	16,60	6
2 kutup	690VAC	FB01B2P	9,40	6
3 kutup	690VAC	FB01B3P	13,40	4
3 kutup + N	690VAC	FB01B3N	31,70	3



FB01 G... FB01 G 1PL

Özellikler	Anma gerilimi Ue	Sipariş Kodu	Fiyat [EURO]	Min. Sipariş Adedi
Sigorta yuvaları (sigorta kesicileri), sınıf CC için, UL ve CSA sertifikalı				
1 kutup	600VAC	FB01G1P	14,50	12
1 kutup - göstergeli	600VAC	FB01G1PL	24,40	12
2 kutup	600VAC	FB01G2P	30,20	6
3 kutup	600VAC	FB01G3P	39,60	4

*Özel ürün talepleriniz için lütfen irtibata geçiniz.



FB01 D...

Özellikler	Anma gerilimi Ue	Sipariş Kodu	Fiyat [EURO]	Min. Sipariş Adedi
Sigorta yuvaları (sigorta kesicileri) 10x38, fotovoltaik uygulamalar için.				
1 kutup	1000VDC	FB01D1P	8,70	12
1 kutup - göstergeli	1000VDC	FB01D1PL	13,60	12
2 kutup	1000VDC	FB01D2P	17,50	6
2 kutup - göstergeli	1000VDC	FB01D2PL	26,90	6



FE01 D...

Özellikler	Anma gerilimi Ue	Sipariş Kodu	Fiyat [EURO]	Min. Sipariş Adedi
Sigortalar (fotovoltaik uygulamalar için)				
30 Anma kesme - 2A	1000VDC	FE01D00200	30,70	10
30 Anma kesme - 4A	1000VDC	FE01D00400	30,70	10
30 Anma kesme - 6A	1000VDC	FE01D00600	30,70	10
30 Anma kesme - 8A	1000VDC	FE01D00800	30,70	10
30 Anma kesme - 10A	1000VDC	FE01D01000	30,70	10
30 Anma kesme - 12A	1000VDC	FE01D01200	30,70	10
30 Anma kesme - 16A	1000VDC	FE01D01600	30,70	10
30 Anma kesme - 20A	1000VDC	FE01D02000	30,70	10



FBX00



FBX01-02



P1X9033



P1X 92 01



P1X 92 02



P1X 91 33

Özellikler	Sipariş Kodu	Fiyat [EURO]	Min. Sipariş Adedi
Aksesuarlar			
Kavrama mandalı 10x38, 14x51 ve 22x58 boyutları için	FBX00	0,60	100
Kavrama pimi 10x38 boyutları için	FBX01	0,60	100
Kavrama pimi 14x51 ve 22x58 boyutları için	FBX02	0,90	100
Üç faz bağlantı barası, 1m/3.3ft uzunluğunda	P1X9033	91,60	10
Tek kutup terminal 25mm ² max iletken için	P1X9201	6,80	25
Tek kutup terminal 50mm ² max iletken için	P1X9202	12,10	25
P1X9031 bara için sonlandırıcı kapak	P1X9131	1,40	50



- UL 1077 ve UL 489 sertifikalı modeller
- Yüksek kesme kapasitesi
- Kesme eğrileri: B, C, D
- Geniş ürün yelpazesi, 1-125A
- A, AC ve B tipi kaçak akım koruma şalterleri

Otomatik sigortalar



P1 MB 1P...

Eğri	In (A)	Icn (kA)	Sipariş Kodu	Fiyat [EURO]	Min. Sipariş Adedi
Otomatik Sigortalar 1 - 63A, 1 Kutup - 10kA					
B	1	10	P1MB1PB01	16,10	12
B	2	10	P1MB1PB02	16,10	12
B	3	10	P1MB1PB03	16,10	12
B	4	10	P1MB1PB04	16,10	12
B	6	10	P1MB1PB06	12,90	12
B	8	10	P1MB1PB08	12,90	12
B	10	10	P1MB1PB10	12,90	12
B	13	10	P1MB1PB13	12,90	12
B	16	10	P1MB1PB16	12,90	12
B	20	10	P1MB1PB20	12,90	12
B	25	10	P1MB1PB25	12,90	12
B	32	10	P1MB1PB32	13,00	12
B	40	10	P1MB1PB40	14,80	12
B	50	10	P1MB1PB50	17,10	12
B	63	10	P1MB1PB63	22,20	12
Eğri	In (A)	Icn (kA)	Sipariş Kodu	Fiyat [EURO]	Min. Sipariş Adedi
Otomatik Sigortalar 1 - 63A, 1 Kutup - 10kA					
C	1	10	P1MB1PC01	13,30	12
C	2	10	P1MB1PC02	13,30	12
C	3	10	P1MB1PC03	13,30	12
C	4	10	P1MB1PC04	13,30	12
C	6	10	P1MB1PC06	12,90	12
C	8	10	P1MB1PC08	12,90	12
C	10	10	P1MB1PC10	12,90	12
C	13	10	P1MB1PC13	12,90	12
C	16	10	P1MB1PC16	12,90	12
C	20	10	P1MB1PC20	12,90	12
C	25	10	P1MB1PC25	12,90	12
C	32	10	P1MB1PC32	13,00	12
C	40	10	P1MB1PC40	14,80	12
C	50	10	P1MB1PC50	17,10	12
C	63	10	P1MB1PC63	22,20	12
Eğri	In (A)	Icn (kA)	Sipariş Kodu	Fiyat [EURO]	Min. Sipariş Adedi
Otomatik Sigortalar 1 - 63A, 1 Kutup - 10kA					
D	1	10	P1MB1PD01	32,60	12
D	2	10	P1MB1PD02	32,60	12
D	3	10	P1MB1PD03	32,60	12
D	4	10	P1MB1PD04	32,60	12
D	6	10	P1MB1PD06	29,50	12
D	8	10	P1MB1PD08	29,50	12
D	10	10	P1MB1PD10	29,50	12
D	13	10	P1MB1PD13	29,50	12
D	16	10	P1MB1PD16	29,50	12
D	20	10	P1MB1PD20	29,50	12
D	25	10	P1MB1PD25	29,50	12
D	32	10	P1MB1PD32	30,40	12
D	40	10	P1MB1PD40	33,80	12
D	50	10	P1MB1PD50	40,10	12
D	63	10	P1MB1PD63	32,50	12

NOT: 125VDC gerilim değerinde çalışabilen versiyonlarımız da mevcuttur, detaylı bilgi için lütfen bizimle iletişime geçiniz.

*Özel ürün talepleriniz için lütfen iletişime geçiniz.



P1 MB 1N...

Eğri	In (A)	Icn (kA)	Sipariş Kodu	Fiyat [EURO]	Min. Sipariş Adedi
Otomatik Sigortalar 1 - 63A, 1 Kutup + Nötr - 6kA					
C	1	6	P1MB1NC01	41,80	6
C	2	6	P1MB1NC02	41,80	6
C	4	6	P1MB1NC04	41,80	6
C	6	6	P1MB1NC06	39,10	6
C	10	6	P1MB1NC10	34,00	6
C	16	6	P1MB1NC16	34,00	6
C	20	6	P1MB1NC20	34,00	6
C	25	6	P1MB1NC25	34,00	6
C	32	6	P1MB1NC32	33,70	6
C	40	6	P1MB1NC40	47,80	6
C	50	6	P1MB1NC50	47,60	6
C	63	6	P1MB1NC63	49,20	6



P1 MB 2P...

Eğri	In (A)	Icn (kA)	Sipariş Kodu	Fiyat [EURO]	Min. Sipariş Adedi
Otomatik Sigortalar 1 - 63A, 2 Kutup - 10kA					
B	1	10	P1MB2PB01	37,70	6
B	2	10	P1MB2PB02	37,70	6
B	4	10	P1MB2PB04	37,70	6
B	6	10	P1MB2PB06	36,50	6
B	10	10	P1MB2PB10	35,20	6
B	13	10	P1MB2PB13	35,20	6
B	16	10	P1MB2PB16	35,20	6
B	20	10	P1MB2PB20	35,20	6
B	25	10	P1MB2PB25	35,20	6
B	32	10	P1MB2PB32	35,20	6
B	40	10	P1MB2PB40	36,50	6
B	50	10	P1MB2PB50	41,70	6
B	63	10	P1MB2PB63	44,70	6

Eğri	In (A)	Icn (kA)	Sipariş Kodu	Fiyat [EURO]	Min. Sipariş Adedi
Otomatik Sigortalar 1 - 63A, 2 Kutup - 10kA					
C	1	10	P1MB2PC01	37,70	6
C	2	10	P1MB2PC02	37,70	6
C	3	10	P1MB2PC03	37,70	6
C	4	10	P1MB2PC04	37,70	6
C	6	10	P1MB2PC06	35,20	6
C	8	10	P1MB2PC08	35,20	6
C	10	10	P1MB2PC10	35,20	6
C	13	10	P1MB2PC13	35,20	6
C	16	10	P1MB2PC16	35,20	6
C	20	10	P1MB2PC20	35,20	6
C	25	10	P1MB2PC25	35,20	6
C	32	10	P1MB2PC32	35,20	6
C	40	10	P1MB2PC40	36,80	6
C	50	10	P1MB2PC50	45,60	6
C	63	10	P1MB2PC63	51,30	6

NOT: 125VDC gerilim değerinde çalışabilen versiyonlarımız da mevcuttur, detaylı bilgi için lütfen bizle irtibata geçiniz.

*Özel ürün talepleriniz için lütfen irtibata geçiniz.

Eğri	In (A)	Icn (kA)	Sipariş Kodu	Fiyat [EURO]	Min. Sipariş Adedi
Otomatik Sigortalar 1 - 63A, 2 Kutup - 10kA					
D	1	10	P1MB2PD01	60,70	6
D	2	10	P1MB2PD02	60,70	6
D	3	10	P1MB2PD03	60,70	6
D	4	10	P1MB2PD04	60,70	6
D	6	10	P1MB2PD06	55,40	6
D	8	10	P1MB2PD08	55,40	6
D	10	10	P1MB2PD10	47,70	6
D	13	10	P1MB2PD13	47,70	6
D	16	10	P1MB2PD16	47,70	6
D	20	10	P1MB2PD20	47,70	6
D	25	10	P1MB2PD25	47,70	6
D	32	10	P1MB2PD32	47,70	6
D	40	10	P1MB2PD40	67,00	6
D	50	10	P1MB2PD50	67,00	6
D	63	10	P1MB2PD63	69,20	6

Eğri	In (A)	Icn (kA)	Sipariş Kodu	Fiyat [EURO]	Min. Sipariş Adedi
Otomatik Sigortalar 1 - 63A, 3 Kutup - 10kA					
B	1	10	P1MB3PB01	56,40	4
B	2	10	P1MB3PB02	56,40	4
B	4	10	P1MB3PB04	56,40	4
B	6	10	P1MB3PB06	54,60	4
B	10	10	P1MB3PB10	48,60	4
B	13	10	P1MB3PB13	48,60	4
B	16	10	P1MB3PB16	48,60	4
B	20	10	P1MB3PB20	48,60	4
B	25	10	P1MB3PB25	48,60	4
B	32	10	P1MB3PB32	48,80	4
B	40	10	P1MB3PB40	50,20	4
B	50	10	P1MB3PB50	61,40	4
B	63	10	P1MB3PB63	63,20	4

Eğri	In (A)	Icn (kA)	Sipariş Kodu	Fiyat [EURO]	Min. Sipariş Adedi
Otomatik Sigortalar 1 - 63A, 3 Kutup - 10kA					
C	1	10	P1MB3PC01	56,40	4
C	2	10	P1MB3PC02	56,40	4
C	3	10	P1MB3PC03	56,40	4
C	4	10	P1MB3PC04	56,40	4
C	6	10	P1MB3PC06	50,60	4
C	8	10	P1MB3PC08	50,60	4
C	10	10	P1MB3PC10	49,30	4
C	13	10	P1MB3PC13	49,30	4
C	16	10	P1MB3PC16	49,30	4
C	20	10	P1MB3PC20	49,30	4
C	25	10	P1MB3PC25	49,30	4
C	32	10	P1MB3PC32	50,60	4
C	40	10	P1MB3PC40	52,10	4
C	50	10	P1MB3PC50	64,00	4
C	63	10	P1MB3PC63	68,00	4

NOT: 125VDC gerilim değerinde çalışabilen versiyonlarımız da mevcuttur, detaylı bilgi için lütfen bizle irtibata geçiniz.



P1 MB 3P...

Eğri	In (A)	Icn (kA)	Sipariş Kodu	Fiyat [EURO]	Min. Sipariş Adedi
Otomatik Sigortalar 1 - 63A, 3 Kutup - 10kA					
D	1	10	P1MB3PD01	93,50	4
D	2	10	P1MB3PD02	93,50	4
D	3	10	P1MB3PD03	93,50	4
D	4	10	P1MB3PD04	93,50	4
D	6	10	P1MB3PD06	86,70	4
D	8	10	P1MB3PD08	86,70	4
D	10	10	P1MB3PD10	75,20	4
D	13	10	P1MB3PD13	70,30	4
D	16	10	P1MB3PD16	75,20	4
D	20	10	P1MB3PD20	75,20	4
D	25	10	P1MB3PD25	75,20	4
D	32	10	P1MB3PD32	75,20	4
D	40	10	P1MB3PD40	105,00	4
D	50	10	P1MB3PD50	105,00	4
D	63	10	P1MB3PD63	105,00	4

Eğri	In (A)	Icn (kA)	Sipariş Kodu	Fiyat [EURO]	Min. Sipariş Adedi
Otomatik Sigortalar 1 - 63A, 4 Kutup - 10kA					
B	1	10	P1MB4PB01	74,50	3
B	2	10	P1MB4PB02	74,50	3
B	4	10	P1MB4PB04	74,50	3
B	6	10	P1MB4PB06	71,50	3
B	10	10	P1MB4PB10	69,40	3
B	13	10	P1MB4PB13	69,40	3
B	16	10	P1MB4PB16	69,40	3
B	20	10	P1MB4PB20	69,40	3
B	25	10	P1MB4PB25	69,40	3
B	32	10	P1MB4PB32	69,40	3
B	40	10	P1MB4PB40	71,50	3
B	50	10	P1MB4PB50	81,60	3
B	63	10	P1MB4PB63	84,00	3



P1 MB 4P...

Eğri	In (A)	Icn (kA)	Sipariş Kodu	Fiyat [EURO]	Min. Sipariş Adedi
Otomatik Sigortalar 1 - 63A, 4 Kutup - 10kA					
C	1	10	P1MB4PC01	74,60	3
C	2	10	P1MB4PC02	74,60	3
C	4	10	P1MB4PC04	74,60	3
C	6	10	P1MB4PC06	67,50	3
C	10	10	P1MB4PC10	67,50	3
C	13	10	P1MB4PC13	67,50	3
C	16	10	P1MB4PC16	67,50	3
C	20	10	P1MB4PC20	67,50	3
C	25	10	P1MB4PC25	67,50	3
C	32	10	P1MB4PC32	69,40	3
C	40	10	P1MB4PC40	70,40	3
C	50	10	P1MB4PC50	86,20	3
C	63	10	P1MB4PC63	89,80	3

NOT: 125VDC gerilim değerinde çalışabilen versiyonlarımız da mevcuttur, detaylı bilgi için lütfen bize irtibata geçiniz.



P1 MB 4P...

Eğri	In (A)	Icn (kA)	Sipariş Kodu	Fiyat [EURO]	Min. Sipariş Adedi
Otomatik Sigortalar 1 - 63A, 4 Kutup - 10kA					
D	1	10	P1MB4PD01	120,00	3
D	2	10	P1MB4PD02	120,00	3
D	4	10	P1MB4PD04	120,00	3
D	6	10	P1MB4PD06	110,00	3
D	10	10	P1MB4PD10	96,30	3
D	13	10	P1MB4PD13	96,30	3
D	16	10	P1MB4PD16	96,30	3
D	20	10	P1MB4PD20	96,30	3
D	25	10	P1MB4PD25	96,30	3
D	32	10	P1MB4PD32	96,30	3
D	40	10	P1MB4PD40	134,00	3
D	50	10	P1MB4PD50	134,00	3
D	63	10	P1MB4PD63	134,00	3



P2 MB 1P...

Eğri	In (A)	Icn (kA)	Sipariş Kodu	Fiyat [EURO]	Min. Sipariş Adedi
Otomatik Sigortalar 80 - 125A, 1 Kutup - 10kA					
C	80	10	P2MB1PC080	74,30	9
C	100	10	P2MB1PC100	82,00	9
C	125	10	P2MB1PC125	97,80	9



P2 MB 2P...

Eğri	In (A)	Icn (kA)	Sipariş Kodu	Fiyat [EURO]	Min. Sipariş Adedi
Otomatik Sigortalar 80 - 125A, 2 Kutup - 10kA					
C	80	10	P2MB2PC080	140,00	4
C	100	10	P2MB2PC100	153,50	4
C	125	10	P2MB2PC125	185,00	4



P2 MB 3P...

Eğri	In (A)	Icn (kA)	Sipariş Kodu	Fiyat [EURO]	Min. Sipariş Adedi
Otomatik Sigortalar 80 - 125A, 3 Kutup - 10kA					
C	80	10	P2MB3PC080	211,00	3
C	100	10	P2MB3PC100	232,00	3
C	125	10	P2MB3PC125	278,00	3



P2 MB 4P...

Eğri	In (A)	Icn (kA)	Sipariş Kodu	Fiyat [EURO]	Min. Sipariş Adedi
Otomatik Sigortalar 80 - 125A, 4 Kutup - 10kA					
C	80	10	P2MB4PC080	284,00	2
C	100	10	P2MB4PC100	311,50	2
C	125	10	P2MB4PC125	374,50	2

Eğri	In (A)	Icn (kA)	Sipariş Kodu	Fiyat [EURO]	Min. Sipariş Adedi
Otomatik Sigortalar 100A, 2 kutup, 10kA					
D	100	10	P2MB2PD100	174,50	4

NOT: 125VDC gerilim değerinde çalışabilen versiyonlarımız da mevcuttur, detaylı bilgi için lütfen bizle irtibata geçiniz.

*Özel ürün talepleriniz için lütfen irtibata geçiniz.



P1X 1011 **P1X 16230**



P2X 1311 **P2X 16230**



P1X 1810



P2X 1810



P1X 9210 **P1X 9201**



P1 RB 1N...

Ek bloklar	Özellikler	Montaj	Sipariş kodu	Fiyat [EURO]	Min. Sipariş Adedi
1 ile 63A arası Otomatik Sigortalar için ek bloklar					
Yardımcı kontaklar	1NA+1NK	yandan	P1X1011	34,70	12
Göstergeli kontaklar	1NA+1NK	yandan	P1X1311	41,60	12
Düşük gerilim bobini	230V 50/60Hz	yandan	P1X14230	125,50	8
Şönt açma bobini	110-415V 50/60Hz	yandan	P1X16230	112,00	8

Ek bloklar	Özellikler	Montaj	Sipariş kodu	Fiyat [EURO]	Min. Sipariş Adedi
80 ile 125A arası Otomatik Sigortalar için ek bloklar					
Yardımcı kontaklar	1NA+1NK	yandan	P2X1011	36,30	12
Göstergeli kontaklar	1NA+1NK	yandan	P2X1311	43,50	12
Şönt açma bobini	110-415V 50/60Hz	yandan	P2X16230	118,00	8

Ek bloklar	Sipariş Kodu	Fiyat [EURO]	Min. Sipariş Adedi
Aksesuarlar			
3-faz tarak bağlantı baraları, toplamda 57 modül için, 1m uzunluğunda	P1X9031	38,60	10
Yalıtkan konnektör, 25mm2 kablo için	P1X9201	6,80	25
Yalıtkan konnektör, 50mm2 kablo için	P1X9202	12,10	25
Bara beslemesi için 1kutup terminali, 25mm ² kablo için	P1X9210	8,40	25
Yan kapak, P1X9031 tarak baralar için	P1X9131	1,40	50
Kumanda kolu için asma kilit ile kilitlenebilir ek, P1MB serisine uygundur	P1X1810	5,60	10
Kumanda kolu için asma kilit ile kilitlenebilir ek, P1MB serisine uygundur	P2X1810	6,90	10

In (A)	Icn (kA)	Idn (mA)	Sipariş kodu	Fiyat [EURO]	Min. Sipariş Adedi
Sigorta korumalı kaçak akım koruma röleleri 1 kutup+Nötr - 10kA - C eğrisi - Tip AC					
6	10	30	P1RB1NC06AC030	125,50	1
6	10	300	P1RB1NC06AC300	124,00	1
10	10	30	P1RB1NC10AC030	125,50	1
10	10	300	P1RB1NC10AC300	124,00	1
16	10	30	P1RB1NC16AC030	125,50	1
16	10	300	P1RB1NC16AC300	124,00	1
20	10	30	P1RB1NC20AC030	125,50	1
20	10	300	P1RB1NC20AC300	124,00	1
25	10	30	P1RB1NC25AC030	121,50	1
25	10	300	P1RB1NC25AC300	124,00	1
32	10	30	P1RB1NC32AC030	125,50	1
32	10	300	P1RB1NC32AC300	124,00	1
40	10	30	P1RB1NC40AC030	125,50	1
40	10	300	P1RB1NC40AC300	124,00	1

In (A)	Icn (kA)	Idn (mA)	Sipariş kodu	Fiyat [EURO]	Min. Sipariş Adedi
Sigorta korumalı kaçak akım koruma röleleri 1 kutup+Nötr - 10kA - C eğrisi - Tip A					
6	10	30	P1RB1NC06A030	153,50	1
6	10	300	P1RB1NC06A300	146,50	1
10	10	30	P1RB1NC10A030	153,50	1
10	10	300	P1RB1NC10A300	146,50	1
16	10	30	P1RB1NC16A030	153,50	1
16	10	300	P1RB1NC16A300	146,50	1
20	10	30	P1RB1NC20A030	153,50	1
20	10	300	P1RB1NC20A300	146,50	1
25	10	30	P1RB1NC25A030	153,50	1
25	10	300	P1RB1NC25A300	146,50	1
32	10	30	P1RB1NC32A030	153,50	1
32	10	300	P1RB1NC32A300	146,50	1
40	10	30	P1RB1NC40A030	153,50	1
40	10	300	P1RB1NC40A300	146,50	1

In (A)	Icn (kA)	Idn (mA)	Sipariş kodu	Fiyat [EURO]	Min. Sipariş Adedi
Sigorta korumalı kaçak akım koruma röleleri 3 kutup+Nötr - 6kA - C eğrisi - Tip A					
10	6	30	P1RB3NC10A030	362,00	1
13	6	30	P1RB3NC13A030	362,00	1
16	6	30	P1RB3NC16A030	362,00	1
20	6	30	P1RB3NC20A030	362,00	1
25	6	30	P1RB3NC25A030	362,00	1

Tip	In (A)	Idn (mA)	Sipariş kodu	Fiyat [EURO]	Min. Sipariş Adedi
Kaçak akım koruma röleleri 2 kutup					
AC	25	30	P1RC2P25AC030	90,80	1
AC	25	300	P1RC2P25AC300	97,70	1
AC	40	30	P1RC2P40AC030	95,40	1
AC	40	300	P1RC2P40AC300	97,70	1
AC	63	30	P1RC2P63AC030	101,00	1
AC	63	300	P1RC2P63AC300	98,40	1
A	25	30	P1RC2P25A030	103,00	1
A	25	300	P1RC2P25A300	106,00	1
A	40	30	P1RC2P40A030	109,00	1
A	40	300	P1RC2P40A300	109,00	1
A	63	30	P1RC2P63A030	127,50	1
A	63	300	P1RC2P63A300	115,00	1



P1 RC 2P...



P1 RC 4P...

Tip	In (A)	I _{dn} (mA)	Sipariş kodu	Fiyat [EURO]	Min. Sipariş Adedi
Kaçak akım koruma röleleri 4 kutup					
AC	25	30	P1RC4P25AC030	148,00	1
AC	25	300	P1RC4P25AC300	152,50	1
AC	40	30	P1RC4P40AC030	148,00	1
AC	40	300	P1RC4P40AC300	152,50	1
AC	63	30	P1RC4P63AC030	158,00	1
AC	63	300	P1RC4P63AC300	152,50	1
A	25	30	P1RC4P25A030	160,50	1
A	25	300	P1RC4P25A300	165,00	1
A	40	30	P1RC4P40A030	160,00	1
A	40	300	P1RC4P40A300	165,00	1
A	63	30	P1RC4P63A030	166,50	1
A	63	300	P1RC4P63A300	169,50	1
B	40	30	P1RC4P40B030	1.308,00	1
B	40	300	P1RC4P40B300	1.281,00	1
B	63	30	P1RC4P63B030	1.614,00	1
B	63	300	P1RC4P63B300	1.538,00	1
B	63	30	P1RC4P80B030	2.641,00	1
B	63	300	P1RC4P80B300	2.402,00	1



P1 RA 2P...



P1 RA 3P...

Tip	Kutup Sayısı	I _{dn} (mA)	Sipariş kodu	Fiyat [EURO]	Min. Sipariş Adedi
Kaçak akım koruma modülleri, A tipi, P1MB serisi otomatik sigortalar ile birlikte kullanılır					
A	2	30mA	P1RA2P40A030	179,50	1
A	2	300mA	P1RA2P40A300	163,00	1
A	2	30mA	P1RA2P63A030	188,00	1
A	2	300mA	P1RA2P63A300	171,00	1
A	2	30mA	P1RA3P40A030	285,50	1
A	3	300mA	P1RA3P40A300	197,00	1
A	3	30mA	P1RA3P63A030	299,00	1
A	3	300mA	P1RA3P63A300	206,00	1
A	4	30mA	P1RA4P40A030	302,50	1
A	4	300mA	P1RA4P40A300	208,50	1
A	4	30mA	P1RA4P63A030	317,50	1
A	4	300mA	P1RA4P63A300	219,00	1



P1X7

V / A	Sipariş Kodu	Fiyat [EURO]	Min. Sipariş Adedi
Pano Prizi			
230V 16A	P1X7	16,70	5



- Doğrudan veya dolaylı olarak yıldırımlardan kaynaklanan aşırı gerilim ve yüksek gerilim durumlarına karşı koruma
- Plug-in kartuşlu modelleri ile hızlı çalışma olanağı sağlanır
- Tek modüllü versiyonların görsel hata durumu sinyalizasyonu için mekanik göstere
- Kontaklı ve kontaklı uzakta parafudr durum göstere sinyalli modeller
- Fotovoltaik uygulamalar için modeller

Parafudr



SA0B1PA320R

Özellikler	Uzaktan kumanda	Sipariş Kodu	Fiyat [EURO]	Min. Sipariş Adedi
Parafudrlar Tip 1 ve 2 (kutup başına 12,5kA)				
1 kutup	Evet	SA0B1PA320R	287,50	1
1 kutup + N	Evet	SA0B1NA320R	575,50	1
2 kutup	Evet	SA0B2PA320R	543,50	1
3 kutup	Evet	SA0B3PA320R	744,50	1
3 kutup + N	Evet	SA0B3NA320R	1.019,00	1
4 kutup	Evet	SA0B4PA320R	962,00	1



SA1B 1P A320R

Özellikler	Uzaktan kumanda	Sipariş Kodu	Fiyat [EURO]	Min. Sipariş Adedi
Parafudrlar Tip 1 ve 2 (kutup başına 25kA)				
1 kutup	Evet	SA1B1PA320R	392,50	1
1 kutup + N	Evet	SA1B1NA320R	783,00	1
2 kutup	Evet	SA1B2PA320R	739,50	1
3 kutup	Evet	SA1B3PA320R	955,50	1
3 kutup + N	Evet	SA1B3NA320R	1.401,00	1
4 kutup	Evet	SA1B4PA320R	1.197,00	1

Özellikler	Uzaktan kumanda	Sipariş Kodu	Fiyat [EURO]	Min. Sipariş Adedi
Parafudrlar Tip 1 ve 2 (kutup başına 12,5kA)				
1 kutup	Evet	SA01PA320R	202,00	1
1 kutup + N	Evet	SA01NA320R	538,00	1
2 kutup	Evet	SA02PA320R	370,50	1
3 kutup	Evet	SA03PA320R	553,50	1
3 kutup + N	Evet	SA03NA320R	842,00	1
4 kutup	Evet	SA04PA320R	714,50	1



SG2C...

Özellikler	Uzaktan kumanda	Sipariş Kodu	Fiyat [EURO]	Min. Sipariş Adedi
SA0... modelleri için kartuş				
		SAX00PA320	262,50	1
Parafudrlar Tip 2 (kutup başına 5kA)				
1 kutup + N	Hayır	SG2C1NA320	226,00	1
2 kutup	Hayır	SG2C2PA320	215,00	1

*Özel ürün talepleriniz için lütfen irtibata geçiniz.



SG2...

Özellikler	Uzaktan kumanda	Sipariş Kodu	Fiyat [EURO]	Min. Sipariş Adedi
Parafudrlar Tip 2 (kutup başına 20kA)				
1 kutup	Hayır	SG21PA300	144,50	1
1 kutup	Evet	SG21PA300R	176,00	1
1 kutup + N	Hayır	SG21NA300	283,00	1
1 kutup + N	Evet	SG21NA300R	352,00	1
2 kutup	Hayır	SG22PA300	269,00	1
2 kutup	Evet	SG22PA300R	333,50	1
3 kutup	Hayır	SG23PA300	397,50	1
3 kutup	Evet	SG23PA300R	493,50	1
3 kutup + N	Hayır	SG23NA300	525,00	1
3 kutup + N	Evet	SG23NA300R	671,50	1
4 kutup	Hayır	SG24PA300	502,50	1
4 kutup	Evet	SG24PA300R	635,00	1

Özellikler	Sipariş Kodu	Fiyat [EURO]	Min. Sipariş Adedi
SG2...A300/300R modelleri için kartuş	SGX02PA300	121,00	1



SA31NA320R

Özellikler	Uzaktan kumanda	Sipariş Kodu	Fiyat [EURO]	Min. Sipariş Adedi
Parafudrlar Tip 3				
1 kutup + N	Evet	SA31NA320R	129,00	1



SA31NA275ML

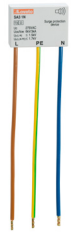

SA31NA275MS

Özellikler	Uzaktan kumanda	Sipariş Kodu	Fiyat [EURO]	Min. Sipariş Adedi
Parafudrlar Tip 3 - Mini tip				
1 kutup + N (Ledli uyarı)	Hayır	SA31NA275ML	107,00	1
1 kutup + N (Sesli uyarı)	Hayır	SA31NA275MS	94,10	1

Özellikler	Uzaktan kumanda	Sipariş Kodu	Fiyat [EURO]	Min. Sipariş Adedi
Parafudrlar Tip C2-D1 - Data ve sinyal hatları için				
RS485 uygulaması için	Evet	SASD5VR	200,00	1
Ethernet (Cat.6 - POE) uygulaması için	-	SASDET6	286,00	1



SASD5VR



SASDET6

Özellikler	Uzaktan kumanda	Sipariş Kodu	Fiyat [EURO]	Min. Sipariş Adedi
Parafudrlar Tip 2, Fotovoltaik uygulamalar için				
Kısa devre akım oranı I _{sc} pv:1000A				
+, -, PE	Hayır	SG2DGK10M3	407,00	1
+, -, PE	Evet	SG2DGK10M3R	465,50	1
+, -, PE	Hayır	SG2DGK50M3	535,00	1

Özellikler	Sipariş Kodu	Fiyat [EURO]	Min. Sipariş Adedi
SG2 DG K10M3/M3R modelleri için kartuş	SGX02DGK10M3	165,50	1
SG2 DG K50M3 modelleri için kartuş	SGX02DGK50M3	221,50	1

*Özel ürün talepleriniz için lütfen irtibata geçiniz.



- 20A den 63A e kadar iki ve dört kutuplu modeller
- Çok sessiz çalışma
- Çalışma bayrak(flag) göstergesi
- Manuel kontrollü versiyonlar
- Yardımcı kontak eklentileri



CN20...
CN32 11... - CN32 20...

Kutup Sayısı	Kontakt Konfigurasyonu	Termik akımı Ith AC1 (≤400V'da)	Besleme Voltajı	Sipariş kodu	Fiyat	Min. Sipariş
		[A]	[V]		[EURO]	Adedi
2 kutup	1NK+1NA	20	24VAC/DC	CN2011024	52,30	10
2 kutup	1NK+1NA	20	220-230VAC / 220VDC	CN2011220	52,30	10
2 kutup	2NA	20	24VAC/DC	CN2020024	52,30	10
2 kutup	2NA	20	220-230VAC / 220VDC	CN2020220	52,30	10
2 kutup	1NK+1NA	32	24VAC/DC	CN3211024	64,00	10
2 kutup	1NK+1NA	32	220-230VAC / 220VDC	CN3211220	64,00	10
2 kutup	2NA	32	24VAC/DC	CN3220024	64,00	10
2 kutup	2NA	32	220-230VAC / 220VDC	CN3220220	64,00	10



CN25...
CN32 10... - CN32 01...

Kutup Sayısı	Kontakt Konfigurasyonu	Termik akımı Ith AC1 (≤400V'da)	Besleme Voltajı	Sipariş kodu	Fiyat	Min. Sipariş
		[A]	[V]		[EURO]	Adedi
4 kutup	4NA	25	24VAC/DC	CN2510024	61,40	10
4 kutup	4NA	25	220-230VAC / 220VDC	CN2510220	61,40	10
4 kutup	3NA+1NK	25	24VAC/DC	CN2501024	61,40	10
4 kutup	3NA+1NK	25	220-230VAC / 220VDC	CN2501220	61,40	10
4 kutup	3NA+1NK	32	24VAC/DC	CN3201024	95,30	10
4 kutup	3NA+1NK	32	220-230VAC / 220VDC	CN3201220	95,30	10
4 kutup	4NA	32	24VAC/DC	CN3210024	95,30	10
4 kutup	4NA	32	220-230VAC / 220VDC	CN3210220	95,30	10



CN40... - CN63...

Kutup Sayısı	Kontakt Konfigurasyonu	Termik akımı Ith AC1 (≤400V'da)	Besleme Voltajı	Sipariş kodu	Fiyat	Min. Sipariş
		[A]	[V]		[EURO]	Adedi
4 kutup	4NA	40	24VAC/DC	CN4010024	135,00	5
4 kutup	4NA	40	220-230VAC / 220VDC	CN4010220	135,00	5
4 kutup	3NA+1NK	40	24VAC/DC	CN4001024	135,00	5
4 kutup	3NA+1NK	40	220-230VAC / 220VDC	CN4001220	135,00	5
4 kutup	2NA+2NK	40	220-230VAC / 220VDC	CN4022220	135,00	5
4 kutup	4NA	63	24VAC/DC	CN6310024	182,00	5
4 kutup	4NA	63	220-230VAC / 220VDC	CN6310220	182,00	5
4 kutup	3NA+1NK	63	24VAC/DC	CN6301024	182,00	5
4 kutup	3NA+1NK	63	220-230VAC / 220VDC	CN6301220	182,00	5
4 kutup	2NA+2NK	63	220-230VAC / 220VDC	CN6322220	182,00	5



CNM20... - CNM32 20...

Kutup Sayısı	Kontakt Konfigurasyonu	Termik akımı Ith AC1 (≤400V'da)	Besleme Voltajı	Sipariş kodu	Fiyat	Min. Sipariş
		[A]	[V]		[EURO]	Adedi
Manuel Kontrollü Modüler Kontaktör						
2 kutup	1NK+1NA	20	24VAC/DC	CNM2011024	83,30	10
2 kutup	1NK+1NA	20	220-230VAC / 220VDC	CNM2011220	83,30	10
2 kutup	2NA	20	24VAC/DC	CNM2020024	83,30	10
2 kutup	2NA	20	220-230VAC / 220VDC	CNM2020220	83,30	10
2 kutup	2NA	32	24VAC/DC	CNM3220024	91,30	10
2 kutup	2NA	32	220-230VAC / 220VDC	CNM3220220	91,30	10
4 kutup	4NA	32	24VAC/DC	CNM3210024	136,50	5
4 kutup	4NA	32	220-230VAC / 220VDC	CNM3210220	136,50	5



CNM32 10...



CNH...

Özellikler	Kontakt sayısı	Sipariş Kodu	Fiyat	Min. Sipariş
			[EURO]	Adedi
Aksesuarlar				
Yardımcı kontaktlar	1NA+1NK	CNH11●	60,90	1
Yardımcı kontaktlar	2NA	CNH20●	60,90	1
Spacer (ara parçası)	-	CNX80	12,50	10

● CN20..., CN32 11..., CN32 20..., CNM20... ve CNM32... serileri için uygun değildir.

*Özel ürün talepleriniz için lütfen irtibata geçiniz.

Darbe Takım Anahtarları



CNB20... - CNB32 20...



CNB32 10...



CNBX...



CNP3

Kutup Sayısı	Kontakt Konfigürasyonu	Termik akımı I _{th} AC1 (≤400V'da)	Besleme Voltajı	Sipariş kodu	Fiyat	Min. Sipariş
		[A]	[V]		[EURO]	Adedi
1 kutup	1NA	20	230VAC	CNB2010230	70,40	8

Kutup Sayısı	Kontakt Konfigürasyonu	Termik akımı I _{th} AC1 (≤400V'da)	Besleme Voltajı	Sipariş kodu	Fiyat	Min. Sipariş
		[A]	[V]		[EURO]	Adedi
2 kutup	1NK+1NA	20	12VAC	CNB2011012	78,10	8
2 kutup	1NK+1NA	20	24VAC	CNB2011024	69,40	8
2 kutup	1NK+1NA	20	230VAC	CNB2011230	78,10	8
2 kutup	2NA	20	12VAC	CNB2020012	78,10	8
2 kutup	2NA	20	24VAC	CNB2020024	69,40	8
2 kutup	2NA	20	230VAC	CNB2020230	78,10	8
2 kutup	2NA	32	12VAC	CNB3220012	86,20	8
2 kutup	2NA	32	24VAC	CNB3220024	86,20	8
2 kutup	2NA	32	230VAC	CNB3220230	86,20	8

Kutup Sayısı	Kontakt Konfigürasyonu	Termik akımı I _{th} AC1 (≤400V'da)	Besleme Voltajı	Sipariş kodu	Fiyat	Min. Sipariş
		[A]	[V]		[EURO]	Adedi
4 kutup	4NA	32	12VAC	CNB3210012	129,00	4
4 kutup	4NA	32	24VAC	CNB3210024	129,00	4
4 kutup	4NA	32	230VAC	CNB3210230	129,00	4

NOT: Farklı besleme gerilimi opsiyonları da mevcuttur için lütfen bizimle iletişime geçiniz.

Özellikler	Kontakt Sayısı	Sipariş kodu	Fiyat	Min. Sipariş
			[EURO]	Adedi
Yardımcı kontakt	1NA+1NK	CNBX11	72,30	1
Yardımcı kontakt	2NA	CNBX20	72,30	1
2 adet terminal koruma		CNP3	5,40	1

Modüler Buzzer ve Güvenlik Trafoları



CBE...



CBZ230A

Özellikler	Besleme Gerilimi	Çıkış Gerilimi	Sipariş kodu	Fiyat	Min. Sipariş
	[VAC]	[VAC]		[EURO]	Adedi
Modüler zil	12	-	CBE012A	42,30	1
Modüler zil	230	-	CBE230A	42,30	1
Modüler buzzer	230	-	CBZ230A	42,30	1
15VA zil için modüler trafo	230	12	CTRB15VA	70,60	1



CTRB15VA

Özellikler	Besleme Gerilimi	Çıkış Gerilimleri	Sipariş kodu	Fiyat	Min. Sipariş
[VA]	[VAC]	[VAC]		[EURO]	Adedi
Modüler güvenlik trafoları					
15	230	12...24	CTRS15VA	95,70	1
25	230	12...24	CTRS25VA	119,50	1
40	230	12...24	CTRS40VA	160,00	1
63	230	12...24	CTRS63VA	206,50	1



CTRS...

*Özel ürün talepleriniz için lütfen iletişime geçiniz.



- Modüler, ankastre ve pano içi montajlı çeşit, bayrak (flag) göstergeli olan veya olmayan ayarlanabilir alarm göstergeli, hata güvenli çalışır
- Otomatik toroid bağlantı kontrollü modeller
- Besleme voltajı seçenekleri
- Ayarlanabilir hata akımı In
- Akım hatası ve gecikme zamanı için Açma-Kapama (tripping) aralığının ayarı ve seçimi

1 çalışma eşikli röleler



R1D...

Özellikler	Çıkış rölesi	Besleme voltajı	Sipariş kodu	Fiyat	Min. Sipariş
		[V]		[EURO]	Adedi
Düz montaj					
Harici CT	1	24-48VAC/DC	R1D48	441,00	1
Harici CT	1	110-240-415V	R1D415	441,00	1



31RM...

Özellikler	Çıkış rölesi	Besleme voltajı	Sipariş kodu	Fiyat	Min. Sipariş
		[V]		[EURO]	Adedi
Modüler, 35 mm DIN raya montaj					
Harici CT. Sabit açma ayar noktası ve zamanı	1	24-48VAC/DC	RM148	358,50	1
Harici CT. Sabit açma ayar noktası ve zamanı	1	110-240-415V	RM1415	358,50	1
Harici CT	1	24-48VAC/DC	31RM48	551,00	1
Harici CT	1	110-240-415V	31RM415	551,00	1
Ø 28mm dahili CT. Ayarlanabilir hata güvenliği	2	110-240-415V	31RMT415	640,00	1



31RMT...



31RC60...

Özellikler	Çıkış rölesi	Besleme voltajı	Sipariş kodu	Fiyat	Min. Sipariş
		[V]		[EURO]	Adedi
Kompakt panoya montaj					
CT dahili. Ø 35mm	1	24-48VAC/DC	31RC3548	548,50	1
CT dahili. Ø 60mm	1	24-48VAC/DC	31RC6048	585,50	1
CT dahili. Ø 80mm	1	24-48VAC/DC	31RC8048	641,00	1
CT dahili. Ø 110mm	1	24-48VAC/DC	31RC11048	673,00	1



31RC110...

CT dahili. Ø 35mm	1	110-240-415V	31RC35415	548,50	1
CT dahili. Ø 60mm	1	110-240-415V	31RC60415	586,00	1
CT dahili. Ø 80mm	1	110-240-415V	31RC80415	641,00	1
CT dahili. Ø 110mm	1	110-240-415V	31RC110415	673,00	1

Toroidal akım trafoları



31RT...

Özellikler	Nominal akım (Faz Başı)	Açılabilirlik	Sipariş Kodu	Fiyat	Min. Sipariş
	(A)			[EURO]	Adedi
35mm çap	75	Hayır	31RT35	116,00	1
60mm çap	85	Hayır	31RT60	137,50	1
80mm çap	160	Hayır	31RT80	173,00	1
110mm çap	250	Hayır	31RT110	196,00	1
210mm çap	630	Hayır	31RT210	435,50	1
110mm çap	250	Evet	31RTA110	477,50	1
210mm çap	630	Evet	31RTA210	605,00	1

*Özel ürün talepleriniz için lütfen irtibata geçiniz.



- Modüler yuvası olan panolar için modüler versiyonlar
- DIN tipi raya montaj
- Soketli veya gömme montajlı versiyonlar
- Geniş zaman aralığı ve fonksiyonları
- Güvenilir zaman ve hassasiyet.
- NFC'li versiyonlar



TM P

Açıklama	Zaman Aralığı	İşletme Gerilimi	Sipariş Kodu	Fiyat	Min. Sipariş
		[V]		[EURO]	Adedi
Çekme gecikmeli zaman rölesi					
Çekme gecikmeli Çoklu aralık Çoklu gerilim 1 Röle çıkışı	0.1-1sn 1-10sn 6-60sn 1-10dk 6dk-1saat 1-10saat 0.1-1gün 1-10gün Sadece ON Sadece OFF	24- 48VDC 24- 240VAC	TMP	47,80	1
Çekme gecikmeli Çoklu aralık Çoklu gerilim 1 Röle çıkışı	0.1-1sn 1-10sn 6-60sn 1-10dk	380...440VAC	TM P A440	47,80	1



TM M1

Açıklama	Zaman Aralığı	İşletme Gerilimi	Sipariş Kodu	Fiyat	Min. Sipariş
		[V]		[EURO]	Adedi
Çok fonksiyonlu zaman rölesi, 1 röle çıkışı					
Çok fonksiyonlu Çoklu aralık Çoklu gerilim 1 Röle çıkışı	0.1-1sn 1-10sn 6-60sn 1-10dk 6dk-1saat 1-10saat 0.1-1gün 1-10gün Sadece ON Sadece OFF	12- 240VAC/DC	TMM1	74,00	1



TMM1NFC



Açıklama	Zaman Aralığı	İşletme Gerilimi	Sipariş Kodu	Fiyat	Min. Sipariş
		[V]		[EURO]	Adedi
NFC özellikli zaman rölesi					
Çok fonksiyonlu Dönüşümlü Bağımsız zamanlar Çoklu aralık Çoklu gerilim 1 Röle çıkışı	0,1s ... 999 gün Sadece ON Sadece OF	12- 240VAC/DC	TMM1NFC	96,10	1



TMM2

Açıklama	Zaman Aralığı	İşletme Gerilimi	Sipariş Kodu	Fiyat	Min. Sipariş
		[V]		[EURO]	Adedi
Çok fonksiyonlu zaman rölesi, 2 röle çıkışı					
Çok fonksiyonlu Çoklu aralık Çoklu gerilim 2 Röle çıkışı	0.1-1sn 1-10sn 6-60sn 1-10dk 6dk-1saat 1-10saat 0.1-1gün 1-10gün Sadece ON Sadece OFF	12- 240VAC/DC	TMM2	79,20	1

*Özel ürün talepleriniz için lütfen irtibata geçiniz.



TM PL

Açıklama	Zaman Aralığı	İşletme Gerilimi	Sipariş Kodu	Fiyat	Min. Sipariş
		[V]		[EURO]	Adedi
Dönüşümlü zaman rölesi, 1 röle çıkışı					
Dönüşümlü Bağımsız zamanlar Çoklu aralık Çoklu gerilim	0.1-1sn 1-10sn 6-60sn 1-10dk 6dk-1saat 1-10saat 0.1-1gün 1-10gün 3-30gün 10-100gün	12- 240VAC/DC	TMPL	90,30	1



TM D

Açıklama	Zaman Aralığı	İşletme Gerilimi	Sipariş Kodu	Fiyat	Min. Sipariş
		[V]		[EURO]	Adedi
Bırakmada gecikmeli zaman rölesi					
Bırakmada gecikme Çoklu aralık Çoklu gerilim	0.06-0.6sn 0.6-6sn 6-60sn 18-180sn	24- 240VAC/DC	TMD	111,50	1



TM ST

Açıklama	Zaman Aralığı	İşletme Gerilimi	Sipariş Kodu	Fiyat	Min. Sipariş
		[V]		[EURO]	Adedi
Üçgen başlama zaman rölesi					
Başlama Çoklu ayar Çoklu gerilim	0.1-1sn 1-10sn 6-60sn 1-10dk	24- 48VDC 24- 240VAC	TMST	50,80	1
Başlama Çoklu ayar Çoklu gerilim	0.1-1sn 1-10sn 6-60sn 1-10dk	380-440VAC	TMSTA440	50,80	1



TM LS

Açıklama	Zaman Aralığı	İşletme Gerilimi	Sipariş Kodu	Fiyat	Min. Sipariş
		[V]		[EURO]	Adedi
Merdiven zaman rölesi					
Merdiven	0.5-20dk	220- 240VAC	TMLS	55,20	1

GÖMME MONTAJ VERSİYONLARI İSTEĞE BAĞLIDIR



*Özel ürün talepleriniz için lütfen irtibata geçiniz.



- Panolar için modüler versiyonlar, arka montaj plakası montaj uygunluğu
- Tek faz ve üç faz sistemler için nötrlü veya nötrsüz, aşırı ve düşük gerilim koruması
- Gerilim dengesizliği, faz sırası hatası ve faz yokluğu kontrol rölesi
- Aşırı ve düşük akım koruma rölesi
- Frekans rölesi
- Gerilim ve frekans kontrol rölesi.

Üç faz nötrsüz sistemler için modüler gerilim koruma röleleri



PMV10 A440



PMV20...



PMV30...



PMV40...



PMV50...

Özellikler	İşletme Gerilimi (Faz-Faz) [V]	Sipariş Kodu	Fiyat [EURO]	Min. Sipariş Adedi
Üç faz nötrsüz sistem				
Faz yokluğu ve yanlış faz sırası	208-480VAC	PMV10A440P100	47,00	1

Özellikler	İşletme Gerilimi (Faz-Faz) [V]	Sipariş Kodu	Fiyat [EURO]	Min. Sipariş Adedi
Faz yokluğu ve yanlış faz sırası	100-240VAC	PMV20A240	150,00	1
Faz yokluğu ve yanlış faz sırası	208-575VAC	PMV20A575	65,90	1

Özellikler	İşletme Gerilimi (Faz-Faz) [V]	Sipariş Kodu	Fiyat [EURO]	Min. Sipariş Adedi
Minimum AC gerilim, faz yokluğu ve yanlış faz sırası. Gecikmeli açma/kapama	208-240VAC	PMV30A240	183,50	1
Minimum AC gerilim, faz yokluğu ve yanlış faz sırası. Gecikmeli açma/kapama	380-575VAC	PMV30A575	117,50	1

Özellikler	İşletme Gerilimi (Faz-Faz) [V]	Sipariş Kodu	Fiyat [EURO]	Min. Sipariş Adedi
Faz yokluğu, yanlış faz sırası ve yüksek asimetri. Gecikmeli açma/kapama	208-240VAC	PMV40A240	217,00	1
Faz yokluğu, yanlış faz sırası ve yüksek asimetri. Gecikmeli açma/kapama	380-575VAC	PMV40A575	135,00	1

Özellikler	İşletme Gerilimi (Faz-Faz) [V]	Sipariş Kodu	Fiyat [EURO]	Min. Sipariş Adedi
Minimum ve maksimum AC gerilim, faz yokluğu ve yanlış faz sırası. Gecikmeli açma/kapama.	208-240VAC	PMV50A240	286,00	1
Minimum ve maksimum AC gerilim, faz yokluğu ve yanlış faz sırası. Gecikmeli açma/kapama.	380-575VAC	PMV50A575	163,50	1

*Özel ürün talepleriniz için lütfen irtibata geçiniz.



PMV70...

Üç faz nötrlü ve nötrsüz sistemler için modüler gerilim koruma röleleri

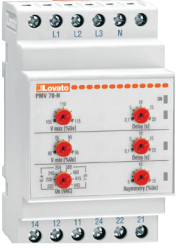

Özellikler	İşletme Gerilimi (Faz-Faz)	Sipariş Kodu	Fiyat	Min. Sipariş
	[V]		[EURO]	Adedi
Minimum ve maksimum AC gerilim, faz yokluğu, yanlış faz sırası ve yüksek asimetri. Gecikmeli açma/kapama	208-240VAC	PMV70A240	374,00	1
Minimum ve maksimum AC gerilim, faz yokluğu, yanlış faz sırası ve yüksek asimetri. Gecikmeli açma/kapama	380-575VAC	PMV70A575	196,50	1

PMV70N...

Üç faz nötrlü ve nötrsüz sistemler için modüler gerilim ve frekans koruma röleleri, NFC Özelliği

yeni



PMV95...



Özellikler	İşletme Gerilimi (Faz-Faz)	Sipariş Kodu	Fiyat	Min. Sipariş
	[V]		[EURO]	Adedi
Minimum ve maksimum AC gerilim, minimum ve maksimum frekans ve asimetri. Gecikmeli açma. Faz yokluğu, nötr kaybı, faz sırası. Gecikmesiz açma NFC teknolojisine sahip akıllı telefon veya tablet ile programlama	208...240VAC	PMV95NA240NFC	305,50	1
Minimum ve maksimum AC gerilim, minimum ve maksimum frekans ve asimetri. Gecikmeli açma. Faz yokluğu, nötr kaybı, faz sırası. Gecikmesiz açma NFC teknolojisine sahip akıllı telefon veya tablet ile programlama .	380...575VAC	PMV95NA575NFC	182,50	1

Tek faz sistemler için modüler gerilim koruma röleleri



PMV55...

Özellikler	İşletme Gerilimi	Sipariş Kodu	Fiyat	Min. Sipariş
	[V]		[EURO]	Adedi
Tek faz sistemler				
Minimum ve maksimum AC gerilim	208-240VAC	PMV55A240	117,50	1
Minimum ve maksimum AC gerilim	380-440VAC	PMV55A440	221,50	1

Modüler akım koruma röleleri



PMA20

Özellikler	Anma Akımı Ie	Harici Besleme	Sipariş Kodu	Fiyat	Min. Sipariş
				[EURO]	Adedi
Maksimum AC/DC akım. Otomatik veya manuel reset	5-16A çoklu ayar	24-240VAC/DC	PMA20240	217,00	1
Minimum veya maksimum AC/DC akım. Otomatik veya manuel reset	5-16A çoklu ayar	24-240VAC/DC	PMA30240	251,50	1
Minimum ve maksimum AC/DC akım. Otomatik veya manuel reset	0.02-0.05-0.25-1-5-16A çoklu ayar	24-240VAC/DC	PMA40240	301,50	1

*Özel ürün talepleriniz için lütfen irtibata geçiniz.

Modüler pompa koruma röleleri

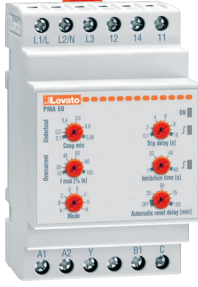

PMA50...

Özellikler	Anma Akımı Ie	Harici Besleme	Sipariş Kodu	Fiyat [EURO]	Min. Sipariş Adedi
Tek ve üç fazlı sistemler					
Maksimum AC akım, minimum cos, faz kaybı and yanlış faz sırası. Otomatik veya manuel reset.	0.1-16	220-240VAC	PMA50A240	285,50	1
Maksimum AC akım, minimum cos, faz kaybı and yanlış faz sırası. Otomatik veya manuel reset.	0.1-16	380-415VAC	PMA50A415	285,50	1
Maksimum AC akım, minimum cos, faz kaybı and yanlış faz sırası. Otomatik veya manuel reset.	0.1-16	440-480VAC	PMA50A480	285,50	1

Modüler frekans koruma röleleri



PMF20...

Özellikler	Anma Gerilimi Ue	Sipariş Kodu	Fiyat [EURO]	Min. Sipariş Adedi
Tek fazlı sistemler				
Minimum ve maksimum frekans	220-240VAC	PMF20A240	443,50	1
Minimum ve maksimum frekans	380-415VAC	PMF20A415	443,50	1

Gerilim koruma röleleri

Fonksiyonlar	Faz kaybı	Yanlış faz sırası	Minimum AC gerilim	Maksimum AC gerilim	Asimetri	Nötr	Minimum ve Maksimum Frekans	NFC teknolojisi ile programlama
PMV10	■	■						
PMV20	■	■						
PMV30	■	■	■					
PMV40	■	■			■			
PMV50	■	■	■	■				
PMV70	■	■	■	■	■			
PMV55 (tek faz)			■	■				
PMV50N	■	■	■	■		■		
PMV70N	■	■	■	■	■	■		
PMV95N	■	■	■	■	■	■	■	■

Akım koruma röleleri

Fonksiyonlar	Maks. AC/DC akım	Min. veya Maks. AC/DC akım	Min. ve Maks. AC/DC akım
PMA20	■		
PMA30		■	
PMA40			■

Pompa koruma röleleri

Fonksiyonlar	Boş çalışmaya karşı pompa koruması	Minimum Cosphi	Maksimum AC akım	Faz kaybı	Yanlış faz sırası
PMA50	■	■	■	■	■

Frekans koruma röleleri

Fonksiyonlar	Minimum Hz	Maksimum Hz
PMF20	■	■



- Elektrik iletkenliği olan sıvıların seviyelerinin ölçümü
- Modüler ve soketli versiyonlar
- 2.5-200k Ohm arasında ayarlanılabilir hassasiyet
- Tek ve üç kutuplu elektrotlar.
- Sıvı seviye flatörleri
- Başlangıç öncelikli değişim röleleri.
- Yüksek sıcaklıklara ve kimyasallara karşı dayanıklı özel Problar mevcuttur.

Seviye kontrol röleleri



LVM20...

Ohm Hassasiyeti	Çıkış Kontakı	İşletme Gerilimi	Sipariş Kodu	Fiyat	Min. Sipariş
		[V]		[EURO]	Adedi
Modüler tek faz röle. Otomatik reset					
2.5-50kOhm	1 C/O	24VAC	LVM20A024	67,50	1
2.5-50kOhm	1 C/O	110-127VAC	LVM20A127	67,50	1
2.5-50kOhm	1 C/O	220-240VAC	LVM20A240	67,50	1
2.5-50kOhm	1 C/O	380-415VAC	LVM20A415	67,50	1



LVM25 240

Ohm Hassasiyeti	Çıkış Kontakı	İşletme Gerilimi	Sipariş Kodu	Fiyat	Min. Sipariş
		[V]		[EURO]	Adedi
Modüler çoklu gerilimli röle. Boşaltma-doldurma fonksiyonu. Otomatik reset					
2.5-50kOhm	1 C/O	24-240VAC/DC	LVM25240	95,10	1



LVM30...

Ohm Hassasiyeti	Çıkış Kontakı	İşletme Gerilimi	Sipariş Kodu	Fiyat	Min. Sipariş
		[V]		[EURO]	Adedi
Modüler çift gerilimli, sonda sinyali veya pompa başlangıç gecikmesi. Otomatik reset					
2.5-50kOhm	2 C/O	24/220-240VAC	LVM30A240	141,00	1
2.5-50kOhm	2 C/O	110-127/380-415VAC	LVM30A415	141,00	1



LVM40...

Ohm Hassasiyeti	Çıkış Kontakı	İşletme Gerilimi	Sipariş Kodu	Fiyat	Min. Sipariş
		[V]		[EURO]	Adedi
Modüler tek gerilimli çok fonksiyonlu röle. Otomatik reset					
2.5-200kOhm	1 C/O + 1 N/O	24VAC	LVM40A024	267,00	1
2.5-200kOhm	1 C/O + 1 N/O	110-127VAC	LVM40A127	267,00	1
2.5-200kOhm	1 C/O + 1 N/O	220-240VAC	LVM40A240	267,00	1
2.5-200kOhm	1 C/O + 1 N/O	380-415VAC	LVM40A415	267,00	1

Modüler öncelikli değişim röleleri



LVMP10...

Ohm Hassasiyeti	Çıkış Kontakı	İşletme Gerilimi	Sipariş Kodu	Fiyat	Min. Sipariş
		[V]		[EURO]	Adedi
17.5 mm genişlik	2 N/O	24-48VDC veya 24-240VAC	LVMP05	73,20	1
52.5 mm genişlik	2 N/O	24VAC	LVMP10A024	134,00	1
52.5 mm genişlik	2 N/O	110-127VAC	LVMP10A127	134,00	1
52.5 mm genişlik	2 N/O	220-240VAC	LVMP10A240	134,00	1
52.5 mm genişlik	2 N/O	380-415VAC	LVMP10A415	134,00	1

Elektrot



31 PS3S

Açıklama	Sonda çubuğu dahil	Sonda çubuğu uzunluk [mm]	Sipariş Kodu	Fiyat [EURO]	Min. Sipariş Adedi
Tek kutup	evet	100	11SN1	9,40	10
Tek kutup	evet	43	31 SCM 04	58,20	1
Tek kutup	evet	500	31 SCM 50	69,10	1
Tek kutup	evet	1000	31 SCM 100	85,50	1
Tek kutup	evet	327	31 CGL125 3	122,50	1
Tek kutup	evet	500	31 CGL125 5	134,00	1
Tek kutup	evet	700	31 CGL125 7	153,00	1
Tek kutup	evet	1000	31 CGL125 10	174,50	1
Üç kutup	evet	300	31 PS31	139,00	1
Elektrot yuvası (3 rod problemleri için)	hayır	-	31 PS3S	93,20	1

Sıvı seviye flatörleri



LVFS...W...

Kontak konfigürasyonu	Kablo tipi	Kablo uzunluğu	Sipariş Kodu	Fiyat [EURO]	Min. Sipariş Adedi
Gri sular ve sıhhi tesisat pompaları için sıvı seviye flatörleri					
1 CO - 10(8)A 250VAC 50/60Hz	PVC	3	LVFSP1W03	24,60	1
1 CO - 10(8)A 250VAC 50/60Hz	PVC	5	LVFSP1W05	29,10	1
1 CO - 10(8)A 250VAC 50/60Hz	PVC	10	LVFSP1W10	39,20	1
1 CO - 10(8)A 250VAC 50/60Hz	PVC	15	LVFSP1W15	53,70	1
1 CO - 10(8)A 250VAC 50/60Hz	Neoprene	3	LVFSN1W03	37,00	1
1 CO - 10(8)A 250VAC 50/60Hz	Neoprene	5	LVFSN1W05	42,80	1
1 CO - 10(8)A 250VAC 50/60Hz	Neoprene	10	LVFSN1W10	70,00	1
1 CO - 10(8)A 250VAC 50/60Hz	Neoprene	15	LVFSN1W15	90,50	1
1 CO - 10(8)A 250VAC 50/60Hz	Neoprene	20	LVFSN1W20	113,00	1



LVFSA1D...

Kontak konfigürasyonu	Kablo tipi	Kablo uzunluğu	Sipariş Kodu	Fiyat [EURO]	Min. Sipariş Adedi
İçme suyu ve gıda maddeleri ile birlikte kullanıma uygun sıvı seviye flatörleri					
1 CO - 10(8)A 250VAC 50/60Hz	PVC ACS+AD8	3	LVFSA1D03	110,50	1
1 CO - 10(8)A 250VAC 50/60Hz	PVC ACS+AD8	5	LVFSA1D05	137,50	1
1 CO - 10(8)A 250VAC 50/60Hz	PVC ACS+AD8	10	LVFSA1D10	185,50	1
1 CO - 10(8)A 250VAC 50/60Hz	PVC ACS+AD8	15	LVFSA1D15	240,00	1
1 CO - 10(8)A 250VAC 50/60Hz	PVC ACS+AD8	20	LVFSA1D20	298,50	1



LVFSN1B...

Kontak konfigürasyonu	Kablo tipi	Kablo uzunluğu	Sipariş Kodu	Fiyat [EURO]	Min. Sipariş Adedi
Kirliliği yüksek sular için sıvı seviye flatörleri					
1 CO - 10(4)A 250VAC 50/60Hz	Neoprene	5	LVFSN1B05	141,00	1
1 CO - 10(4)A 250VAC 50/60Hz	Neoprene	10	LVFSN1B10	172,50	1
1 CO - 10(4)A 250VAC 50/60Hz	Neoprene	15	LVFSN1B15	178,50	1
1 CO - 10(4)A 250VAC 50/60Hz	Neoprene	20	LVFSN1B20	226,00	1

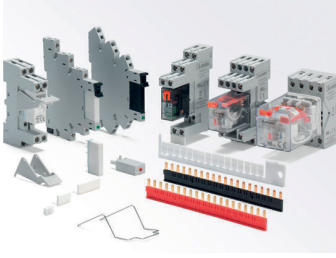

- Elektromekanik ve SSR(Solid state relay) versiyonlar
- AC ve DC bobin beslemesi
- Yaylı ve vidalı soketler
- LED'li ve mekanik test butonlu versiyonlar
- Kapsamlı aksesuar ailesi

Slim Röleler



HRA10...

Özellikler	Kontrol Gerilimi	Kontaklar	Anma Akımı	Sipariş Kodu	Fiyat	Min. Sipariş
			[A]		[EURO]	Adedi
Komple Ürün (Soket+Elektromekanik Slim Röle)						
Vidalı terminal	24 VAC/DC	1 enversör kontak (1 CO)	6	HRA101CE024	15,70	10
Yaylı terminal	24 VAC/DC	1 enversör kontak (1 CO)	6	HRA101CE024S	18,40	10

Özellikler	Uyumlu Soketler	Kontaklar	Anma Akımı	Sipariş Kodu	Fiyat	Min. Sipariş
			[A]		[EURO]	Adedi
Elektromekanik slim röleler						
12VDC kontrol gerilimi	*HR1XS024 (12 VAC/DC soket kontrol gerilimi, vidalı terminal) *HR1XS024S (12 VAC/DC soket kontrol gerilimi, yaylı terminal)	1 enversör kontak (1 CO)	6	HR101CE012	5,70	20
24VDC kontrol gerilimi	*HR1XS024 (24 VAC/DC soket kontrol gerilimi, vidalı terminal) *HR1XS024S (24 VAC/DC soket kontrol gerilimi, yaylı terminal)	1 enversör kontak (1 CO)	6	HR101CE024	7,50	20
60VDC kontrol gerilimi	*HR1XS110 (110...125 VAC/DC soket kontrol gerilimi, vidalı terminal) *HR1XS110S (110...125 VAC/DC soket kontrol gerilimi, yaylı terminal) *HR1XS230 (220...240 VAC/DC soket kontrol gerilimi, vidalı terminal) *HR1XS230S (220...240 VAC/DC soket kontrol gerilimi, yaylı terminal)	1 enversör kontak (1 CO)	6	HR101CE060	10,70	20
SSR(Solid State Relay) röleler						
24VDC kontrol gerilimi, 24...280VAC çıkış gerilimi	*HR1XS024 (24 VAC/DC soket kontrol gerilimi, vidalı terminal) *HR1XS024S (24 VAC/DC soket kontrol gerilimi, yaylı terminal)	1 SSR kontak	2	HR201AS024	31,70	10
24VDC kontrol gerilimi, 3...28VDC çıkış gerilimi	*HR1XS024 (24 VAC/DC soket kontrol gerilimi, vidalı terminal) *HR1XS024S (24 VAC/DC soket kontrol gerilimi, yaylı terminal)	1 SSR kontak	4	HR201DS024	30,60	10



HR10...



HR20...

*Özel ürün talepleriniz için lütfen irtibata geçiniz.



HR1XS...



HR1XS...S

Özellikler	Soket Kontrol Gerilimi	Uyumlu Olduğu Röleler	Sipariş Kodu	Fiyat	Min. Sipariş
				[EURO]	Adedi
Soketler					
Vidalı Terminal	12...24 VAC/DC	HR101CE012, HR101CE024, HR201AS024, HR201DS024	HR1XS024	9,70	10
Vidalı Terminal	110...125 VAC/DC	HR101CE060	HR1XS110	13,10	10
Vidalı Terminal	220...240 VAC/DC	HR101CE060	HR1XS230	13,10	10
Yaylı Terminal	12...24 VAC/DC	HR101CE012, HR101CE024, HR201AS024, HR201DS024	HR1XS024S	12,10	10
Yaylı Terminal	110...125 VAC/DC	HR101CE060	HR1XS110S	14,60	10
Yaylı Terminal	220...240 VAC/DC	HR101CE060	HR1XS230S	14,60	10



HR1X30



HR1X3016



HR1X9020

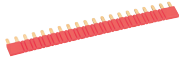

HR1X9120

Özellikler	Sipariş Kodu	Fiyat	Min. Sipariş
		[EURO]	Adedi
Slim röleler için aksesuarlar			
Etiket - tekli	HR1X30	0,40	100
Etiket - 16'lı şerit halinde	HR1X3016	3,80	20
20'li köprü - siyah	HR1X9020	4,20	10
20'li köprü - kırmızı	HR1X9120	4,20	10

Minyatür Röleler



HR30...

Özellikler	Uyumlu Soketler	Kontaklar	Anma Akımı	Sipariş Kodu	Fiyat	Min. Sipariş
			[A]		[EURO]	Adedi
HR30 serisi minyatür röleler						
12VDC kontrol gerilimi	HR5XS2... (soket üzerinde maks 10A)	1 enversör kontak (1 CO)	16 (soket üzerinde maks 10A)	HR301CD012	4,70	20
24VDC kontrol gerilimi	HR5XS2... (soket üzerinde maks 10A)	1 enversör kontak (1 CO)	16 (soket üzerinde maks 10A)	HR301CD024	4,70	20
24VAC kontrol gerilimi	HR5XS2... (soket üzerinde maks 10A)	1 enversör kontak (1 CO)	16 (soket üzerinde maks 10A)	HR301CA024	6,00	20
110VAC kontrol gerilimi	HR5XS2... (soket üzerinde maks 10A)	1 enversör kontak (1 CO)	16 (soket üzerinde maks 10A)	HR301CA110	6,90	20
230VAC kontrol gerilimi	HR5XS2... (soket üzerinde maks 10A)	1 enversör kontak (1 CO)	16 (soket üzerinde maks 10A)	HR301CA230	10,20	20
12VDC kontrol gerilimi	HR5XS2...	2 enversör kontak (2 CO)	8	HR302CD012	5,40	20
24VDC kontrol gerilimi	HR5XS2...	2 enversör kontak (2 CO)	8	HR302CD024	5,40	20
24VAC kontrol gerilimi	HR5XS2...	2 enversör kontak (2 CO)	8	HR302CA024	6,90	20
110VAC kontrol gerilimi	HR5XS2...	2 enversör kontak (2 CO)	8	HR302CA110	7,80	20
230VAC kontrol gerilimi	HR5XS2...	2 enversör kontak (2 CO)	8	HR302CA230	11,80	20



HR5XS21



HR5XS22



HR5XS21S

Özellikler	Sipariş Kodu	Fiyat	Min. Sipariş
		[EURO]	Adedi
HR30 serisi için soketler. Vidalı veya raya montaj, tutma klipsleri dahili yoktur harici olarak bir sonraki tablodan sipariş edilmelidir			
Vidalı terminal, kontak terminallerinin hepsi üst tarafta	HR5XS21	5,40	10
Vidalı terminal	HR5XS22	5,80	10
Yaylı terminal	HR5XS21S	9,50	10



HR3X88



HR5X30



HR5X9008

Özellikler	Sipariş Kodu	Fiyat	Min. Sipariş
		[EURO]	Adedi
HR30 serisi için aksesuarlar			
Tutma klipsi	HR3X88	0,70	20
Etiket - tekli	HR5X30	0,50	100
Gürültü filtresi, 6...24VDC, Diyod	HR6X78024	3,90	10
Gürültü filtresi, 6...24VAC/DC, RC	HR6X77024	5,00	10
Gürültü filtresi, 110...230VAC/DC, RC	HR6X77230	5,00	10
8'li köprü - siyah	HR5X9008	6,20	10



HR6X7...



Yeni

HR40...

Özellikler	Uyumlu Soketler	Kontaklar	Anma Akımı	Sipariş Kodu	Fiyat	Min. Sipariş
			[A]		[EURO]	Adedi
HR40 serisi şeffaf minyatür röleler						
12VDC kontrol gerilimi	HR5XS2... (soket üzerinde maks 10A)	1 enversör kontak (1 CO)	16 (soket üzerinde maks 10A)	HR401CD012	7,20	10
24VDC kontrol gerilimi	HR5XS2... (soket üzerinde maks 10A)	1 enversör kontak (1 CO)	16 (soket üzerinde maks 10A)	HR401CD024	7,20	10
12VDC kontrol gerilimi	HR5XS2...	2 enversör kontak (1 CO)	8	HR402CD012	8,00	10
24VDC kontrol gerilimi	HR5XS2...	2 enversör kontak (1 CO)	8	HR402CD024	8,00	10



HR50...

Özellikler	Uyumlu Soketler	Kontaklar	Anma Akımı	Sipariş Kodu	Fiyat	Min. Sipariş
			[A]		[EURO]	Adedi
HR50 serisi minyatür röleler, mekanik test butonlu ve LED'li						
12VDC kontrol gerilimi	HR5XS2... (soket üzerinde maks 10A)	1 enversör kontak (1 CO)	16 (soket üzerinde maks 10A)	HR501CD012	9,50	10
24VDC kontrol gerilimi	HR5XS2... (soket üzerinde maks 10A)	1 enversör kontak (1 CO)	16 (soket üzerinde maks 10A)	HR501CD024	9,50	10
48VDC kontrol gerilimi	HR5XS2... (soket üzerinde maks 10A)	1 enversör kontak (1 CO)	16 (soket üzerinde maks 10A)	HR501CD048	9,50	10
110VDC kontrol gerilimi	HR5XS2... (soket üzerinde maks 10A)	1 enversör kontak (1 CO)	16 (soket üzerinde maks 10A)	HR501CD110	11,80	10
24VAC kontrol gerilimi	HR5XS2... (soket üzerinde maks 10A)	1 enversör kontak (1 CO)	16 (soket üzerinde maks 10A)	HR501CA024	9,50	10
110VAC kontrol gerilimi	HR5XS2... (soket üzerinde maks 10A)	1 enversör kontak (1 CO)	16 (soket üzerinde maks 10A)	HR501CA110	9,90	10
230VAC kontrol gerilimi	HR5XS2... (soket üzerinde maks 10A)	1 enversör kontak (1 CO)	16 (soket üzerinde maks 10A)	HR501CA230	11,50	10
12VDC kontrol gerilimi	HR5XS2...	2 enversör kontak (2 CO)	8	HR502CD012	10,80	10
24VDC kontrol gerilimi	HR5XS2...	2 enversör kontak (2 CO)	8	HR502CD024	10,80	10
48VDC kontrol gerilimi	HR5XS2...	2 enversör kontak (2 CO)	8	HR502CD048	10,80	10
110VDC kontrol gerilimi	HR5XS2...	2 enversör kontak (2 CO)	8	HR502CD110	13,50	10
24VAC kontrol gerilimi	HR5XS2...	2 enversör kontak (2 CO)	8	HR502CA024	10,80	10
110VAC kontrol gerilimi	HR5XS2...	2 enversör kontak (2 CO)	8	HR502CA110	11,40	10
230VAC kontrol gerilimi	HR5XS2...	2 enversör kontak (2 CO)	8	HR502CA230	13,30	10



HR5XS21



HR5XS22



HR5XS21S

Özellikler	Sipariş Kodu	Fiyat	Min. Sipariş
		[EURO]	Adedi
HR40 ve HR50 serileri için soketler. Vidalı veya raya montaj, tutma klipsleri dahili yoktur harici olarak bir sonraki tablodan sipariş edilmelidir			
Vidalı terminal, kontak terminallerinin hepsi üst tarafta	HR5XS21	5,40	10
Vidalı terminal	HR5XS22	5,80	10
Yaylı terminal	HR5XS21S	9,50	10



HR5X87



HR5X30



HR5X9008



HR6X7...

Özellikler	Sipariş Kodu	Fiyat	Min. Sipariş
		[EURO]	Adedi
HR40 ve HR50 serileri için aksesuarlar			
Tutma klipsi	HR5X87	0,60	10
Etiket - tekli	HR5X30	0,50	100
Gürültü filtresi, 6...24VDC, Diyod	HR6X78024	3,90	10
Gürültü filtresi, 6...24VAC/DC, RC	HR6X77024	5,00	10
Gürültü filtresi, 110...230VAC/DC, RC	HR6X77230	5,00	10
8'li köprü - siyah	HR5X9008	6,20	10

*Özel ürün talepleriniz için lütfen irtibata geçiniz.



HR60...

Özellikler	Uyumlu Soketler	Kontaklar	Anma Akımı	Sipariş Kodu	Fiyat	Min. Sipariş
			[A]		[EURO]	Adedi
HR60 serisi endüstriyel röleler, mekanik test butonlu ve LED'li						
12VDC kontrol gerilimi	HR6XS2...	2 enversör kontak (2 CO)	7	HR602CD012	9,50	10
24VDC kontrol gerilimi	HR6XS2...	2 enversör kontak (2 CO)	7	HR602CD024	9,50	10
24VAC kontrol gerilimi	HR6XS2...	2 enversör kontak (2 CO)	7	HR602CA024	9,50	10
110VAC kontrol gerilimi	HR6XS2...	2 enversör kontak (2 CO)	7	HR602CA110	10,70	10
230VAC kontrol gerilimi	HR6XS2...	2 enversör kontak (2 CO)	7	HR602CA230	10,70	10
12VDC kontrol gerilimi	HR6XS4...	4 enversör kontak (4 CO)	5	HR604CD012	10,90	10
24VDC kontrol gerilimi	HR6XS4...	4 enversör kontak (4 CO)	5	HR604CD024	10,90	10
24VAC kontrol gerilimi	HR6XS4...	4 enversör kontak (4 CO)	5	HR604CA024	10,90	10
110VAC kontrol gerilimi	HR6XS4...	4 enversör kontak (4 CO)	5	HR604CA110	12,30	10
230VAC kontrol gerilimi	HR6XS4...	4 enversör kontak (4 CO)	5	HR604CA230	12,30	10



HR6XS21

Özellikler	Sipariş Kodu	Fiyat	Min. Sipariş
		[EURO]	Adedi
HR60 serisi endüstriyel röleler için soketler, vidalı veya raya montaj, tutma klipsi dahili yoktur harici olarak bir sonraki tablodan sipariş edilmelidir			
2 enversör kontaklı modeller için			
Vidalı terminal, kontak terminallerinin hepsi üst tarafta	HR6XS21	7,70	10
Vidalı terminal	HR6XS22	8,20	10
Yaylı terminal	HR6XS21S	11,80	10
4 enversör kontaklı modeller için			
Vidalı terminal, kontak terminallerinin hepsi üst tarafta	HR6XS41	8,80	10
Vidalı terminal	HR6XS42	9,30	10
Yaylı terminal	HR6XS41S	15,40	10



HR6XS42



HR6XS41S

Özellikler	Sipariş Kodu	Fiyat	Min. Sipariş
		[EURO]	Adedi
HR60... serisi için aksesuarlar			
Tutma klipsi	HR6X88	0,70	10
Etiket - tekli - vidalı terminaller için	HR6X30	0,50	100
Etiket - tekli - yaylı terminaller için	HR5X30	0,50	100
Gürültü filtresi, 6...24VDC, Diyod	HR6X78024	3,90	10
Gürültü filtresi, 6...24VAC/DC, RC	HR6X77024	5,00	10
Gürültü filtresi, 110...230VAC/DC, RC	HR6X77230	5,00	10



HR6X88



HR6X30

HR5X30



HR6X7...



HR70...

Özellikler	Uyumlu Soketler	Kontaklar	Anma Akımı	Sipariş Kodu	Fiyat	Min. Sipariş
			[A]		[EURO]	Adedi
8-pin'li HR70 serisi endüstriyel röleler, mekanik test butonlu ve LED'li						
24VDC kontrol gerilimi	HR7XS1	2 enversör kontak (2 CO)	10	HR702CD024	14,10	10
110VDC kontrol gerilimi	HR7XS1	2 enversör kontak (2 CO)	10	HR702CD110	15,70	10
24VAC kontrol gerilimi	HR7XS1	2 enversör kontak (2 CO)	10	HR702CA024	14,10	10
110VAC kontrol gerilimi	HR7XS1	2 enversör kontak (2 CO)	10	HR702CA110	15,70	10
230VAC kontrol gerilimi	HR7XS1	2 enversör kontak (2 CO)	10	HR702CA230	15,70	10
11-pin'li HR70 serisi endüstriyel röleler, mekanik test butonlu ve LED'li						
24VDC kontrol gerilimi	HR7XS2	3 enversör kontak (3 CO)	10	HR703CD024	16,10	10
110VDC kontrol gerilimi	HR7XS2	3 enversör kontak (3 CO)	10	HR703CD110	17,90	10
24VAC kontrol gerilimi	HR7XS2	3 enversör kontak (3 CO)	10	HR703CA024	16,10	10
110VAC kontrol gerilimi	HR7XS2	3 enversör kontak (3 CO)	10	HR703CA110	17,90	10
230VAC kontrol gerilimi	HR7XS2	3 enversör kontak (3 CO)	10	HR703CA230	17,90	10



HR7XS1



HR7XS2

Özellikler	Sipariş Kodu	Fiyat	Min. Sipariş
		[EURO]	Adedi
HR70 serisi için soketler, vidalı veya raya montaj, tutma klipsi dahili yoktur harici olarak bir sonraki tablodan sipariş edilmelidir			
8 pinli HR702C... serisi için, vidalı terminal	HR7XS1	6,90	10
11 pinli HR703C... serisi için, vidalı terminal	HR7XS2	7,20	10



HR5X87

Özellikler	Sipariş Kodu	Fiyat	Min. Sipariş
		[EURO]	Adedi
HR70... serisi için aksesuarlar			
Tutma klipsi	HR7X87	0,60	20









HR80...



Özellikler	Kontaklar	Anma Akımı	Sipariş Kodu	Fiyat	Min. Sipariş
		[A]		[EURO]	Adedi
HR80 serisi ATEX sertifikalı, faston terminalli güç röleleri					
24VAC kontrol gerilimi	2 açık kontak (2NA)	30	HR8020A024	20,70	10
230VAC kontrol gerilimi	2 açık kontak (2NA)	30	HR8020A230	21,70	10
24VAC kontrol gerilimi	2 enversör kontak (2 CO)	NA kontağı için 30A, NK kontağı için 3A	HR802CA024	24,20	10
230VAC kontrol gerilimi	2 enversör kontak (2 CO)	NA kontağı için 30A, NK kontağı için 3A	HR802CA230	25,30	10

*Özel ürün talepleriniz için lütfen irtibata geçiniz.

Röleler	Sipariş Kodu	Kontaklar	Anma Akımı	Kontrol Gerilimi	Soketler		
SLIM RÖLELER	 HRA10 1C E024	1 C/O	6A	24VAC/DC	Soket üzerine rölesi takılmış komple versiyonlar		
	HRA10 1C E024S	1 C/O	6A	24VAC/DC			
		HR10 1C E012	1 C/O	6A	12VAC/DC	HR1X S024 - HR1X S024S	
		HR10 1C E024	1 C/O	6A	24VAC/DC		
		HR10 1C E060	1 C/O	6A	110...125VAC/DC 220...240VAC/DC		HR1X S110 - HR1X S110S
		HR20 1A S024	1 SSR	2A (AC)	24VDC		HR1X S230 - HR1X S230S
		HR20 1D S024	1 SSR	4A (DC)	24VDC		
		MINİYATÜR RÖLELER		HR30 1C D012	1 C/O		16A
	HR30 1C D024			1 C/O	16A	24VDC	
	HR30 1C A024			1 C/O	16A	24VAC	
HR30 1C A110	1 C/O			16A	110VAC		
HR30 1C A230	1 C/O			16A	230VAC		
HR30 2C D012	2 C/O			8A	12VDC		
HR30 2C D024	2 C/O			8A	24VDC		
HR30 2C A024	2 C/O			8A	24VAC		
HR30 2C A110	2 C/O			8A	110VAC		
HR30 2C A230	2 C/O			8A	230VAC		
	HR401CD012		1 C/O	16A	12VDC	HR5X S21 Vidalı terminaller Kontak terminallerinin hepsi üst taraftadır.	
	HR401CD024		1 C/O	16A	24VDC		
	HR402CD012		2 C/O	8A	12VDC		
	HR402CD024		2 C/O	8A	24VDC		
MINİYATÜR RÖLELER LED DURUM GÖSTERGESİ VE MEKANİK TEST BUTONU İLE		HR50 1C D012	1 C/O	16A	12VDC	HR5X S22 Vidalı terminaller	
		HR50 1C D024	1 C/O	16A	24VDC		
		HR50 1C D048	1 C/O	16A	48VDC		
		HR50 1C D110	1 C/O	16A	110VDC		
		HR50 1C A024	1 C/O	16A	24VAC		
		HR50 1C A110	1 C/O	16A	110VAC		
		HR50 1C A230	1 C/O	16A	230VAC		
		HR50 2C D012	2 C/O	8A	12VDC		HR5X S21S Yaylı Terminaller
		HR50 2C D024	2 C/O	8A	24VDC		
		HR50 2C D048	2 C/O	8A	48VDC		
		HR50 2C D110	2 C/O	8A	110VDC		
		HR50 2C A024	2 C/O	8A	24VAC		
		HR50 2C A110	2 C/O	8A	110VAC		
		HR50 2C A230	2 C/O	8A	230VAC		
ENDÜSTRİYEL RÖLELER LED DURUM GÖSTERGESİ VE MEKANİK TEST BUTONU İLE		HR60 2C D012	2 C/O	7A	12VDC	HR6X S21 Vidalı terminaller Kontak Terminallerinin hepsi üst taraftadır.	
		HR60 2C D024	2 C/O	7A	24VDC		
		HR60 2C A024	2 C/O	7A	24VAC		
		HR60 2C A110	2 C/O	7A	110VAC		
		HR60 2C A230	2 C/O	7A	230VAC		
		HR60 4C D012	4 C/O	5A	12VDC		HR6X S22 Vidalı terminaller
		HR60 4C D024	4 C/O	5A	24VDC		
		HR60 4C A024	4 C/O	5A	24VAC		
		HR60 4C A110	4 C/O	5A	110VAC		
		HR60 4C A230	4 C/O	5A	230VAC		
HR60 4C A230	4 C/O	5A	230VAC	HR6X S41 Vidalı terminaller Kontak Terminallerinin hepsi üst taraftadır.			
8-PIN VE 11-PIN ENDÜSTRİYEL RÖLELER LED DURUM GÖSTERGESİ VE MEKANİK TEST BUTONU İLE		HR70 2C D024	2 C/O	10A	24VDC	8-pin	
		HR70 2C D110	2 C/O	10A	110VDC		
		HR70 2C A024	2 C/O	10A	24VAC		
		HR70 2C A110	2 C/O	10A	110VAC		
		HR70 2C A230	2 C/O	10A	230VAC		
		HR70 3C D024	HR70 3C D024	3 C/O	10A	24VDC	11-pin
			HR70 3C D110	3 C/O	10A	110VDC	
			HR70 3C A024	3 C/O	10A	24VAC	
			HR70 3C A110	3 C/O	10A	110VAC	
			HR70 3C A230	3 C/O	10A	230VAC	

*Özel ürün talepleriniz için lütfen irtibata geçiniz.

Sipariş Kodu	Tutma Klipsleri	Sipariş Kodu	Etiketleme Elemanları	Sipariş Kodu	Köprü Bağlantıları	Sipariş Kodu	Gürültü filtreleri
	Soket üzerinde dahildir.	HR1X 30 	HR1X 3016 (16'lı şerit halinde) 	HR1X 9020 (siyah) 20'li 	HR1X 9120 (kırmızı) 20'li 		
HR3X 88 		HR5X 30 		HR5X 9008 (siyah) 8'li 		Resistor - Capacitor HR6X 77024 (6...24VAC/DC) HR6X 77230 (110...230VAC/DC) Diyod HR6X 78024 (6...24VDC) 	
HR5X 87 		HR6X 30 	HR5X 30 (Sadece yaylı terminalleri olan soketlerde kullanılır) 				
HR6X 88 							
HR7X 87 							

- ① Ürün kodu sonundaki "S" harfi yaylı terminalleri ifade eder.
- ② Rölenin soket üzerinde kullanılması durumunda maksimum 10A

*Özel ürün talepleriniz için lütfen irtibata geçiniz.



- 10,12 veya 20 Giriş-Çıkış temel birimleri
- Genişletme modülleriyle 4 dijital giriş ve dijital çıkış
- Genişletme modülleriyle analog giriş ve çıkışlar
- Modbus -RTU haberleşme protokolü
- Bilgisayar için RS232 seri portu, HMI operasyon paneli veya program yedekleme için hafıza bağlantısı.
- Dokunmatik HMI ekranlar



LRD12R D024

Harici besleme	Girişler		Çıkışlar		Sipariş Kodu	Fiyat	Min. sipariş
	Dijital n°	Dijital/Analog (0-10VDC)❶	Dijital n°	Tip			
						[EURO]	Adedi
100-240VAC	6	0	4	röle	LRD10RA240	205,00	1
24VDC	8	2	4	transistör	LRD12TD024	208,50	1
24VDC	8	2	4	röle	LRD12RD024	203,50	1
24VAC	8	0	4	röle	LRD12RA024	203,50	1
12VDC	12	4	8	röle	LRD20RD012	335,00	1
24VDC	12	4	8	röle	LRD20RD024	250,50	1
24VAC	12	0	8	röle	LRD20RA024	261,00	1
100-240VAC	12	0	8	röle	LRD20RA240	261,00	1

❶ Dijital girişler, analog giriş olarak kullanılabilir

Dahili modbus haberleşmeli

24VDC	12	4	8	röle	LRD20RD024P1	501,00	1
-------	----	---	---	------	--------------	--------	---



LRE...

Harici besleme	Girişler		Çıkışlar		Sipariş Kodu	Fiyat	Min. sipariş
	Dijital n°	Analog n° (0/4...20mA; 0...10VDC)	Dijital n°	Analog			
						[EURO]	Adedi
Genişletme ve haberleşme modülleri							
24VDC	0	0		2	LRE02AD024	285,50	1
24VDC	0	4			LRE04AD024	407,50	1
24VDC	0	4 (PT100)		0	LRE04PD024	455,50	1
24VDC	4	0	4 röle		LRE08RD024	121,00	1
24VDC	4	0	4 transistör		LRE08TD024	171,50	1
24VAC	4	0	4 röle		LRE08RA024	177,50	1
100-240VAC	4	0	4 röle		LRE08RA240	126,00	1
Modbus® haberleşme protokolü modülü					LREP00	481,50	1

Özellikler	Sipariş Kodu	Fiyat	Min. Sipariş
		[EURO]	Adedi
Aksesuarlar			
Program yedekleme hafızası	LRXM00	41,70	1
PC-LRD bağlantı kablosu, 1.5m uzunluk	LRXC00	93,30	1
PC-LRD USB bağlantı kablosu 1.5m uzunluk	LRXC03	93,30	1
Güç kaynağı ünitesi, 100-240VAC/24VDC, 1,3A	LRX1V3D024	158,00	1
HMI operasyon paneli, 24VDC, RS232, RS485 (Modbus-RTU Master)	LRXP01	423,50	1
PC-LRX P01 bağlantı kablosu	LRXC02	44,40	1

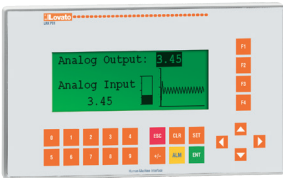

LRX P01

*Özel ürün talepleriniz için lütfen irtibata geçiniz.



LRH...

Özellikler	Haberleşme Portu	Hafıza	Sipariş Kodu	Fiyat [EURO]	Min. Sipariş Adedi
HMI - İnsan Makine arayüzü					
4.3" TFT 16:9, 64k renk	1xUSB, 1xEthernet, 1xSeri	60Mb	LRHA04	1.007,00	1
7" TFT 16:9, 64k renk	1xUSB, 1xEthernet, 1xSeri	60Mb	LRHA07	1.248,00	1
10.1" TFT 16:9, 64k renk	1xUSB, 1xEthernet, 1xSeri	60Mb	LRHA10	2.446,00	1

Özellikler	Sipariş Kodu	Fiyat [EURO]	Min. Sipariş Adedi
HMI ekran için yazılım ve programlama kablosu			
LRH serisi HMI ekranlar için kullanıcı lisansı, 1 ünite için geçerli (www.LovatoElectric.com.tr den indirilebilir)	LRHSW01	212,00	1
LRH serisi HMI ekranlar için programlama CD'si, 1 adet LRHSW01 içerir	LRHSW01CD	220,50	1
LRH serisi ekranlar için RS485 programlama kablosu	EXCCAB02	124,50	1



- Versiyonlar: modüler ve 35mm DIN raya montaj
- Potansiyometre ile çıkış geriliminin ayarlanması
- Kısa devre koruması
- Dahili giriş gerilimi dalgalanması bastırıcısı
- DC elektromekanik ve elektronik cihazlar için güç kaynağı olarak kullanılması
- Yedekleme modülleri

Tek faz



PSL1M 010...

PSL1M 033 12
PSL1M 036 24

PSL1 010...



PSL1 480 24



PSE105024

Çıkış gücü [W]	Anma çıkış akımı [A]	Anma çıkış gerilimi [V]	Sipariş Kodu	Fiyat [EURO]	Min. Sipariş Adedi
Modüler versiyon					
10	0.83	12VDC	PSL1M01012	67,50	1
24	2	12VDC	PSL1M02412	90,70	1
33	2.75	12VDC	PSL1M03312	100,00	1
54	4.5	12VDC	PSL1M05412	111,50	1
72	6	12VDC	PSL1M07212	136,00	1
10	0.42	24VDC	PSL1M01024	67,50	1
24	1	24VDC	PSL1M02424	90,70	1
36	1.5	24VDC	PSL1M03624	100,00	1
60	2.5	24VDC	PSL1M06024	111,50	1
100	4.2	24VDC	PSL1M10024	136,00	1

Çıkış gücü [W]	Anma çıkış akımı [A]	Anma çıkış gerilimi [V]	Sipariş Kodu	Fiyat [EURO]	Min. Sipariş Adedi
Endüstriyel versiyon					
5	0,21	24VDC	PSL100524	59,70	1
10	0,42	24VDC	PSL101024	68,10	1
18	0,75	24VDC	PSL101824	82,50	1
30	1,25	24VDC	PSL103024	91,10	1
60	2,5	24VDC	PSL106024	114,00	1
100	4,2	24VDC	PSL110024	139,00	1
120	5	24VDC	PSL112024	163,50	1
240	10	24VDC	PSL124024	261,50	1
300	12,5	24VDC	PSL130024	310,00	1
480	20	24VDC	PSL148024	492,50	1
30	0,625	48VDC	PSL103048	126,50	1
60	1,25	48VDC	PSL106048	157,50	1
100	2,1	48VDC	PSL110048	191,00	1
120	2,5	48VDC	PSL112048	225,00	1
240	5	48VDC	PSL124048	342,50	1
300	6,25	48VDC	PSL130048	427,00	1
480	10	48VDC	PSL148048	678,00	1



Çıkış gücü [W]	Anma çıkış akımı [A]	Anma çıkış gerilimi [V]	Sipariş Kodu	Fiyat [EURO]	Min. Sipariş Adedi
Kompakt endüstriyel versiyon, tek faz					
30	1.25	24VDC	PSE103024	69,20	1
50	2.1	24VDC	PSE105024	88,30	1
72	3	24VDC	PSE107224	103,00	1
100	4.2	24VDC	PSE110024	115,00	1

Çift faz



PSL2 10024

Çıkış gücü [W]	Anma çıkış akımı [A]	Anma çıkış gerilimi [V]	Sipariş Kodu	Fiyat [EURO]	Min. Sipariş Adedi
Endüstriyel versiyon					
100	4.2	24VDC	PSL210024	174,50	1
100	2.1	48VDC	PSL210048	218,00	1

*Özel ürün talepleriniz için lütfen irtibata geçiniz.

Üç faz



PSL3 480 24

Çıkış gücü [W]	Anma çıkış akımı [A]	Anma çıkış gerilimi [V]	Sipariş Kodu	Fiyat [EURO]	Min. Sipariş Adedi
Endüstriyel version					
120	5	24VDC	PSL312024	193,00	1
240	10	24VDC	PSL324024	294,00	1
480	20	24VDC	PSL348024	450,00	1
960	40	24VDC	PSL396024	689,50	1
240	5	48VDC	PSL324048	379,00	1
480	10	48VDC	PSL348048	752,50	1
960	20	48VDC	PSL396048	887,50	1

Yedekleme Modülleri



PSLR M1024

Anma çıkış akımı [A]	Anma çıkış gerilimi [V]	Sipariş Kodu	Fiyat [EURO]	Min. Sipariş Adedi
Yedekleme modülleri				
10	12...24VDC	PSLRM1024	55,20	1
20	24VDC	PSLR2024	84,10	1



PSLR 2024



- 1 şarj seviyesi
- Kurşun-asit aküler için versiyonlar, 1.5'dan 12A'e oranlar.
- Dahili RS485 haberleşmeli versiyonlar
- Akım sınırlaması seçilebilir şarj.



31BCE

Anma çıkış akımı [A]	Anma çıkış gerilimi [V]	Sipariş Kodu	Fiyat [EURO]	Min. Sipariş Adedi
Lineer otomatik akü şarjı				
3	12VDC	31BCE0312	304,50	1
6	12VDC	31BCE0612	490,50	1
12	12VDC	31BCE1212	722,50	1
2,5	24VDC	31BCE2V524	323,00	1
5	24VDC	31BCE0524	528,50	1
10	24VDC	31BCE1024	798,50	1



BCF...

Anma çıkış akımı [A]	Anma çıkış gerilimi [V]	Sipariş Kodu	Fiyat [EURO]	Min. Sipariş Adedi
Akü şarjında otomatik anahtarlama				
2,5	12VDC	BCF025012	195,00	1
4,5	12VDC	BCF045012	310,00	1
1,25	24VDC	BCF012524	130,50	1
2,5	24VDC	BCF025024	207,50	1



BCG...

Anma çıkış akımı [A]	Anma çıkış gerilimi [V]	Sipariş Kodu	Fiyat [EURO]	Min. Sipariş Adedi
Akü şarjında otomatik anahtarlama				
6	12VDC	BCG0612	338,00	1
12	12VDC	BCG1212	496,00	1
5	24VDC	BCG0524	364,50	1
10	24VDC	BCG1024	550,00	1



- LCD grafikli, genişletilebilir, enerji sayaçları, dijital multimetreler ve güç analizörleri
- Tek, çift ve üç fazlı sistemlere bağlantı
- Dağıtım sistemleri, kojenasyon enerji sistemleri, jeneratör setleri ve makine kurulumları için ideal.
- Yüksek hassasiyette ölçüm.
- Tamamen programlanabilen dijital çıkışlar.
- Haberleşme ve veri kaydı için RS485, RS232, USB, Ethernet, Profibus DP seri bağlantıları.

Enerji sayaçları



DME D110 T1... DME D110 T1 MID



DME D120 T1...



DME D300T2



DME D310 T2



DME D330



DME CD



EXM 10 10

Özellikler	Sipariş Kodu	Fiyat [EURO]	Min. Sipariş Adedi
Tek faz			
40A, direkt bağlantı, 1 pals çıkışı, 220-240VAC	DMED100T1	176,00	1
40A, direkt bağlantı, 1 programlanabilir çıkış, çoklu ölçüm, 220-240VAC	DMED110T1	211,50	1
63A, direkt bağlantı, 1 programlanabilir çıkış, çoklu ölçüm, 220-240VAC	DMED120T1	327,00	1
40A, direkt bağlantı, 1 pals çıkışı, 230VAC, MID sertifikalı	DMED100T1MID	312,50	1
40A, direkt bağlantı, 1 programlanabilir çıkış, çoklu ölçüm, 230VAC, MID sertifikalı	DMED110T1MID	424,50	1
40A, direkt bağlantı, dahili RS485	DMED111	510,00	1
40A, direkt bağlantı, dahili RS485, MID sertifikalı	DMED111MID	637,00	1
40A, direkt bağlantı, dahili RS485, MID sertifikalı, 70°C çalışma sıcaklığı	DMED111MID7	713,50	1
40A, direkt bağlantı, dahili MBUS	DMED112	525,50	1
40A, direkt bağlantı, dahili MBUS, MID sertifikalı	DMED112MID	657,00	1
40A, direkt bağlantı, 1 programlanabilir çıkış, çoklu ölçüm, 220-240VAC	DMED115T1	256,00	1
63A, direkt bağlantı, RS485, çoklu ölçüm, 230VAC, MID sertifikalı	DMED120T1MID	624,50	1
63A, direkt bağlantı, RS485, çoklu ölçüm, 220-240VAC	DMED121	463,00	1
63A, direkt bağlantı, RS485, çoklu ölçüm, 220-240VAC, MID sertifikalı	DMED121MID	796,00	1
63A, direkt bağlantı, Mbus, çoklu ölçüm, 220-240VAC	DMED122	738,00	1
63A, direkt bağlantı, Mbus, çoklu ölçüm, 220-240VAC, MID sertifikalı	DMED122MID	838,50	1
63A, direkt bağlantı, tek fazlı yük yönetimi, 220...240VAC	DMED130LM	723,50	1

Özellikler	Sipariş Kodu	Fiyat [EURO]	Min. Sipariş Adedi
Üç fazlı			
80A, direkt bağlantı, 2 programlanabilir çıkış, 1 tarife seçeneği girişi, çoklu ölçüm	DMED300T2	447,50	1
80A, direkt bağlantı, 2 programlanabilir çıkış, 1 tarife seçeneği girişi, çoklu ölçüm, MID sertifikalı	DMED300T2MID	1.025,00	1
80A direkt bağlantı, dahili RS485, 1 tarife seçeneği girişi, çoklu ölçüm	DMED301	496,00	1
80A direkt bağlantı, dahili RS485, 1 tarife seçeneği girişi, çoklu ölçüm, MID sertifikalı	DMED301MID	1.332,00	1
80A, direkt bağlantı, dahili RS485, MID sertifikalı, 70°C çalışma sıcaklığı	DMED301MID7	1.504,00	1
CT/5A bağlantı, 2 programlanabilir statik çıkış, 1 tarife seçeneği için giriş, çoklu ölçüm	DMED305T2	392,00	1
CT/5A bağlantı, 2 programlanabilir statik çıkış, 1 tarife seçeneği için giriş, çoklu ölçüm, MID sertifikalı	DMED305T2MID	1.050,00	1
CT/5A bağlantı, dahili RS485, 1 tarife seçeneği için giriş, çoklu ölçüm	DMED330	410,00	1
CT/5A bağlantı, dahili RS485, 1 tarife seçeneği için giriş, çoklu ölçüm, MID sertifikalı	DMED330MID	1.328,00	1
CT/5A bağlantı, 2 programlanabilir çıkış, 1 tarife seçeneği için giriş, çoklu ölçüm, EXM... tipi modüllerle genişletilebilir	DMED310T2	447,50	1
CT/5A bağlantı, 2 programlanabilir çıkış, 1 tarife seçeneği için giriş, çoklu ölçüm, EXM... tipi modüllerle genişletilebilir, MID sertifikalı	DMED310T2MID	1.071,00	1
80A direkt bağlantı, dahili Mbus, 1 tarife seçeneği girişi, çoklu ölçüm	DMED302	1.031,00	1
80A direkt bağlantı, dahili Mbus, 1 tarife seçeneği girişi, çoklu ölçüm, MID sertifikalı	DMED302MID	1.409,00	1
CT/5A bağlantı, dahili Mbus, 1 tarife seçeneği için giriş, çoklu ölçüm	DMED332	911,50	1
CT/5A bağlantı, dahili Mbus, 1 tarife seçeneği için giriş, çoklu ölçüm, MID sertifikalı	DMED332MID	1.400,00	1

Özellikler	Sipariş Kodu	Fiyat [EURO]	Min. Sipariş Adedi
DME M...and DME D... tipleri için pals sayıcı, pals çıkışı, girişler 8 adede kadar enerji sayacı destekli, RS485 arayüzü, 220-240VAC 50/60Hz ve 120-250VDC, EXM... tipi modüllerle genişletilebilir	DMECD	744,50	1

*Özel ürün talepleriniz için lütfen irtibata geçiniz.

Aksesuarlar



EXM 10 10

Özellikler	Sipariş Kodu	Fiyat [EURO]	Min. Sipariş Adedi
Genişletme modülleri (DME D310 T2 ve DME CD için)			
2 dijital giriş ve 2 statik çıkış, opto-izole	EXM1000	480,50	1
2 opto-izole dijital giriş ve 2 çıkış rölesi (5A 250VAC)	EXM1001	480,50	1
USB arayüz, opto-izole	EXM1010	537,00	1
RS232 arayüz, opto-izole	EXM1011	537,00	1
RS485 arayüz, opto-izole	EXM1012	537,00	1
Ethernet arayüz, opto-izole	EXM1013	1.267,00	1

DIN raya montaj dijital ölçme cihazları



DMG 1...

Özellikler	Sipariş Kodu	Fiyat [EURO]	Min. Sipariş Adedi
128x80mm piksel LCD multimetre			
LCD Ekran, 100...240VAC/110...250VDC	DMG100	337,00	1
LCD Ekran, RS485, 100...240VAC/110...250VDC	DMG110	471,00	1
128x80 piksel LCD grafik, harici besleme, 100-240VAC/110-250VDC	DMG200	586,50	1
128x80 piksel LCD grafik, dahili RS485 port, harici besleme, 100-240VAC/110-250VDC	DMG210	702,00	1
128x80 piksel LCD grafik, harmonik analiz, harici besleme, 100-240VAC/110-250VDC	DMG300	878,00	1



DMG 2...
DMG 300



EXM 10 10

Özellikler	Sipariş Kodu	Fiyat [EURO]	Min. Sipariş Adedi
Genişletme modülleri (DMG 300 için)			
2 dijital giriş ve 2 statik çıkış, opto-izole	EXM1000	480,50	1
2 opto-izole dijital girişler ve 2 röle çıkışı (5A 250VAC)	EXM1001	480,50	1
USB arayüz, opto-izole	EXM1010	537,00	1
RS232 arayüz, opto-izole	EXM1011	537,00	1
RS485 arayüz, opto-izole	EXM1012	537,00	1
Ethernet arayüz, Web server fonksiyonu ile	EXM1013	1.267,00	1
Opto-izole RS485 arayüz ve 2 röle çıkışı (5A 250VAC)	EXM1020	632,50	1
Veri depolama, yedekleme bataryası ile gerçek zaman saatine göre olayların kaydı	EXM1030	1.177,00	1

Pano kapağına montaj tipi enerji analizörleri



DMG600-DMG610

Özellikler	Sipariş Kodu	Fiyat [EURO]	Min. Sipariş Adedi
Standart 96x96mm, optik portlu, 1 adet genişletme modülü takılabilir, LCD ekran enerji analizörü			
LCD ekran, 100-440V AC / 110-250V DC	DMG600	404,50	1
LCD ekran, 100-440V AC / 110-250V DC, RS485	DMG610	566,00	1
Dahili 3 adet Rogowski bobinli ve RS485 haberleşmeli, optik portlu, 1 adet genişletme modülü takılabilir, LCD ekran enerji analizörü			
Maksimum Akım 100A	DMG611R0100	3.181,00	1
Maksimum Akım 500A	DMG611R0500	3.724,00	1
Maksimum Akım 3000A	DMG611R3000	3.879,00	1
Maksimum Akım 6300A	DMG611R6300	4.034,00	1



DMG611...

Özellikler	Sipariş Kodu	Fiyat [EURO]	Min. Sipariş Adedi
DMG6... serisi enerji analizörleri için aksesuarlar			
Genişletme modülleri			
4 dijital giriş, opto-izole	EXP1000	193,00	1
4 statik çıkış, opto-izole	EXP1001	193,00	1
2 dijital giriş ve 2 statik çıkış, opto-izole	EXP1002	191,00	1
2 röle çıkışı (5A 250VAC)	EXP1003	231,00	1
2 dijital giriş, 2 röle çıkış	EXP1008	266,00	1
USB arayüz, opto-izole	EXP1010	346,00	1
RS232 arayüz, opto-izole	EXP1011	346,00	1
RS485 arayüz, opto-izole	EXP1012	148,50	1
Ethernet arayüz, opto-izole	EXP1013	672,50	1
Optik port ile haberleşme aksesuarları			
PC => Optik portu olan tüm Lovato Electric cihazları	CX01	333,00	
PC/Akıllı telefon => Optik portu olan tüm Lovato Electric cihazları	CX02	832,00	



EXP...

*Özel ürün talepleriniz için lütfen irtibata geçiniz.

Pano kapağına montaj güç analizörleri

Yeni



DMG...



Özellikler	Sipariş Kodu	Fiyat [EURO]	Min. Sipariş Adedi
92x92mm, genişletilebilir, optik portlu, renkli ve geniş LCD ekranlı güç analizörü			
3 adet genişletme modülü takılabilir	DMG7000	541,00	1
Dahili RS485 portu, 3 adet genişletme modülü takılabilir, EASY BRANCH (çok noktalı ölçüm sistemi) ile uyumlu	DMG7500	597,50	1
Dahili Ethernet portu, 3 adet genişletme modülü takılabilir, EASY BRANCH (çok noktalı ölçüm sistemi) ile uyumlu, dahili log kaydı	DMG8000	986,00	1
Dahili RS485 ve Ethernet portu, 3 adet genişletme modülü takılabilir, EASY BRANCH (çok noktalı ölçüm sistemi) ile uyumlu, dahili log kaydı	DMG9000	1.605,00	1



EXP...

Özellikler	Sipariş Kodu	Fiyat [EURO]	Min. Sipariş Adedi
DMG7... , DMG8... ve DMG9... serisi güç analizörleri için aksesuarlar			
Genişletme modülleri			
4 dijital giriş, opto-izole	EXP1000	193,00	1
4 statik çıkış, opto-izole	EXP1001	193,00	1
2 dijital giriş ve 2 statik çıkış, opto-izole	EXP1002	191,00	1
2 röle çıkışı (5A 250VAC)	EXP1003	231,00	1
2 analog giriş, 0/4...20mA veya PT100 veya 0...10V veya 0...±5V, opto-izole	EXP1004	191,00	1
2 analog çıkış, 0/4-20mA veya 0-10V veya 0...±5V, opto-izole	EXP1004	231,00	1
2 dijital giriş, 2 röle çıkış	EXP1008	266,00	1
USB arayüz, opto-izole	EXP1010	346,00	1
RS232 arayüz, opto-izole	EXP1011	346,00	1
RS485 arayüz, opto-izole	EXP1012	148,50	1
Ethernet arayüz, opto-izole	EXP1013	672,50	1
Profibus-DP arayüz, opto-izole	EXP1014	823,00	1
Optik port ile haberleşme aksesuarları			
PC => Optik portu olan tüm Lovato Electric cihazları	CX01	333,00	1
PC/Akıllı telefon => Optik portu olan tüm Lovato Electric cihazları	CX02	832,00	1

EASY BRANCH aksesuarları (Çok noktalı ölçüm sistemi)

Yeni



EXS0000

EXS4000

EXS4001



EXS1063

EXS3063

Özellikler	Sipariş Kodu	Fiyat [EURO]	Min. Sipariş Adedi
EASY BRANCH sistemi aksesuarları; DMG7500, DMG8000 ve DMG9000 güç analizörleri ile uyumludur			
Bağlantı modülleri			
Bus modülü	EXS0000	261,50	1
Akım ölçüm modülü, 4 adet elektronik RJ45 akım trafosu bağlanabilir	EXS4000	645,50	1
Akım ölçüm modülü, 2 adet standart 3 fazlı akım trafosu veya 6 adet standart tek fazlı akım trafosu bağlanabilir	EXS4001	593,00	1
Tek fazlı elektronik RJ45 akım trafoları			
32A tek fazlı, dahili 2m uzunluğunda RJ45 kablosu ile	EXS1032	122,00	1
63A tek fazlı, dahili 2m uzunluğunda RJ45 kablosu ile	EXS1063	122,00	1
80A tek fazlı, dahili 2m uzunluğunda RJ45 kablosu ile	EXS1080	122,00	1
125A tek fazlı, dahili 2m uzunluğunda RJ45 kablosu ile	EXS1125	122,00	1
Üç fazlı elektronik RJ45 akım trafoları			
32A üç fazlı, dahili 2m uzunluğunda RJ45 kablosu ile	EXS3032	214,50	1
63A üç fazlı, dahili 2m uzunluğunda RJ45 kablosu ile	EXS3063	214,50	1
80A üç fazlı, dahili 2m uzunluğunda RJ45 kablosu ile	EXS3080	214,50	1
125A üç fazlı, dahili 2m uzunluğunda RJ45 kablosu ile	EXS3125	214,50	1

*Özel ürün talepleriniz için lütfen irtibata geçiniz.

Akım trafoları



DM0T...



DM2T...



DM3T...



DM35T...

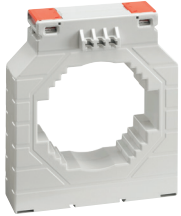

DM4T...



DM1TMA...



DM2TMA...

Özellikler	Primer akım x/5A (A)	Sipariş Kodu	Fiyat [EURO]	Min. Sipariş Adedi
Tek çekirdekli akım trafoları				
Ø22mm kablo	40	DM0T0040	25,70	1
Ø22mm kablo	50	DM0T0050	25,70	1
Ø22mm kablo	60	DM0T0060	25,70	1
Ø22mm kablo	80	DM0T0080	25,70	1
Ø22mm kablo	100	DM0T0100	25,70	1
Ø22mm kablo	150	DM0T0150	25,70	1
Ø23mm kablo. Bara ^①	100	DM2T0100	28,80	1
Ø23mm kablo. Bara ^①	150	DM2T0150	28,80	1
Ø23mm kablo. Bara ^①	200	DM2T0200	28,80	1
Ø23mm kablo. Bara ^①	250	DM2T0250	28,80	1
Ø23mm kablo. Bara ^①	300	DM2T0300	28,80	1
Ø23mm kablo. Bara ^①	400	DM2T0400	28,80	1
Bara ^②	200	DM3T0200	34,00	1
Bara ^②	250	DM3T0250	34,00	1
Bara ^②	300	DM3T0300	34,00	1
Bara ^②	400	DM3T0400	34,90	1
Bara ^②	500	DM3T0500	37,00	1
Bara ^②	600	DM3T0600	39,10	1
Bara ^②	800	DM3T0800	43,70	1
Bara ^③	800	DM35T0800	51,80	1
Bara ^③	1000	DM35T1000	57,80	1
Bara ^③	1250	DM35T1250	64,50	1
Bara ^④	1000	DM4T1000	99,00	1
Bara ^④	1250	DM4T1250	99,60	1
Bara ^④	1500	DM4T1500	113,00	1
Bara ^④	1600	DM4T1600	120,50	1
Bara ^④	2000	DM4T2000	137,50	1
Bara ^④	2500	DM4T2500	154,50	1
Bara ^④	3000	DM4T3000	176,00	1
Bara ^④	3500	DM4T3500	268,00	1
Bara ^④	4000	DM4T4000	319,00	1

① 30x10mm, 25x12,5mm, 20x15mm baralar.

② 40x10mm, 30x20mm, 25x25mm baralar.

③ 80x12,5mm, 60x30mm, 50x50mm baralar

④ 100x30mm, 80x50mm, 70x60mm baralar

Class 0,5 ve Class 1 modeller mevcuttur.

Özellikler	Primer akım	Sipariş Kodu	Fiyat [EURO]	Min. Sipariş Adedi
Ayrılabilir kablolu akım trafoları				
24x24mm baralar için, 1m dahili kablo	100	DM1TMA0100	138,00	1
24x24mm baralar için, 1m dahili kablo	150	DM1TMA0150	138,00	1
24x24mm baralar için, 1m dahili kablo	200	DM1TMA0200	138,00	1
24x24mm baralar için, 1m dahili kablo	250	DM1TMA0250	138,00	1
36x38mm baralar için, 1m dahili kablo	250	DM2TMA0250	158,50	1
36x38mm baralar için, 1m dahili kablo	300	DM2TMA0300	158,50	1
36x38mm baralar için, 1m dahili kablo	400	DM2TMA0400	158,50	1
36x38mm baralar için, 1m dahili kablo	500	DM2TMA0500	158,50	1

*Özel ürün talepleriniz için lütfen irtibata geçiniz.



DM1TA...



DM2TA...



DM3TA...



DM4TA...

Özellikler	Primer akım x/5A (A)	Sipariş Kodu	Fiyat [EURO]	Min. Sipariş Adedi
Ayrılabilir çekirdekli akım trafoları				
50x80mm baralar için.	250	DM1TA0250	176,00	1
50x80mm baralar için.	300	DM1TA0300	176,00	1
50x80mm baralar için.	400	DM1TA0400	176,00	1
50x80mm baralar için.	500	DM1TA0500	181,00	1
50x80mm baralar için.	600	DM1TA0600	183,00	1
50x80mm baralar için.	800	DM1TA0800	189,50	1
50x80mm baralar için.	1000	DM1TA1000	195,00	1
80x80mm baralar için.	250	DM2TA0250	187,50	1
80x80mm baralar için.	300	DM2TA0300	187,50	1
80x80mm baralar için.	400	DM2TA0400	187,50	1
80x80mm baralar için.	500	DM2TA0500	193,00	1
80x80mm baralar için.	600	DM2TA0600	197,50	1
80x80mm baralar için.	800	DM2TA0800	203,50	1
80x80mm baralar için.	1000	DM2TA1000	212,50	1
80x120mm baralar için.	500	DM3TA0500	248,50	1
80x120mm baralar için.	600	DM3TA0600	250,50	1
80x120mm baralar için.	800	DM3TA0800	256,00	1
80x120mm baralar için.	1000	DM3TA1000	262,00	1
80x120mm baralar için.	1250	DM3TA1250	272,00	1
80x120mm baralar için.	1500	DM3TA1500	279,00	1
80x160mm baralar için.	2000	DM4TA2000	602,50	1
80x160mm baralar için.	2500	DM4TA2500	621,00	1
80x160mm baralar için.	3000	DM4TA3000	645,50	1
80x160mm baralar için.	4000	DM4TA4000	679,00	1

Class 0,5 ve Class 1 modeller mevcuttur.

*Özel ürün talepleriniz için lütfen irtibata geçiniz.



- Mikroişlemci denetimi ve kontrol
- TRMS ölçüm devresi
- Otomatik akıllı ayar sistemi
- 2'den 24 kademeye kadar versiyonlar
- Kondansatör ve şönt reaktörünü devreye alabilen modeller
- Tristör çıkışlı modeller
- Kojenerasyon ve orta gerilim sistemlerinde kullanım
- USB, seri, Ethernet iletişim arayüzleri
- MODBUS-RTU ve ASCII haberleşme protokolleri
- Dinamik kompanzasyon için tristör modülleri

Reaktif güç kontrol rölesi



DCRG

Kontaktörlü Kademe Sayısı	Tristörlü Kademe Sayısı	Şönt Reaktör Sürebilme	Sipariş Kodu	Fiyat	Min. Sipariş
				[EURO]	Adedi
3 faz ölçüm, yavaş ve hızlı kompanzasyon birlikte. 4 adet boş genişletme slotuna; dijital I/O, analog I/O, haberleşme veya kademe artırma modülleri ekleyebilme					
8 kademe	-	-	DCRG8	764,00	1
8 kademe	-	Evet	DCRG8IND	1.086,00	1
-	8 kademe	-	DCRG8F	1.020,00	1



DCTL...

Kademe Gücü 400VAC	Kademe Gücü 480VAC	Kademe Gücü 690VAC	Sipariş Kodu	Fiyat	Min. Sipariş
[kVAR]	[kVAR]	[kVAR]		[EURO]	Adedi
Tristör modelleri, 2 faz kontrollü, NFC özellikli, optik portlu, kondansatör koruma özellikli					
7,5	-	-	DCTLA4000075	1.504,00	1
15	-	-	DCTLA4000150	1.558,00	1
30	-	-	DCTLA4000300	1.626,00	1
50	-	-	DCTLA4000500	2.253,00	1
100	-	-	DCTLA4001000	3.384,00	1
7,5	9	-	DCTLA4800090	1.672,00	1
15	18	-	DCTLA4800180	1.732,00	1
30	36	-	DCTLA4800360	1.806,00	1
50	60	-	DCTLA4800600	2.504,00	1
100	120	-	DCTLA4801200	3.760,00	1
20	24	30	DCTLA6900300	2.889,00	1
33	40	50	DCTLA6900500	4.007,00	1
67	80	100	DCTLA6901000	6.016,00	1



EXP 10...

Özellikler	Sipariş Kodu	Fiyat	Min. Sipariş
		[EURO]	Adedi
Aksesuarlar			
4 dijital giriş	EXP1000	193,00	1
4 statik çıkış (kademeleri arttırmak için)	EXP1001	193,00	1
2 dijital giriş ve 2 statik çıkış	EXP1002	191,00	1
2 röle çıkışı	EXP1003	231,00	1
2 analog giriş	EXP1004	469,00	1
2 analog çıkış	EXP1005	469,00	1
2 röle çıkışı (kademeleri arttırmak için)	EXP1006	93,20	1
3 röle çıkışı (kademeleri arttırmak için)	EXP1007	212,50	1
2 dijital giriş ve 2 röle çıkışı 5A 250VAC	EXP1008	266,00	1
RS232 arayüz	EXP1011	346,00	1
RS485 arayüz	EXP1012	148,50	1
Ethernet arayüz, web server fonksiyonu için	EXP1013	672,50	1
Profibus-DP arayüz	EXP1014	823,00	1
GPRS/GSM modem	EXP1015	940,00	1
Kapasitör koruma	EXP1016	576,00	1
Veri depolama, yedekleme bataryası ile gerçek zaman saatine göre olayların kaydı	EXP1030	299,50	1
PC↔DCRG8... bağlantı kablosu, programlama için USB optik bağlantı ile	CX01	333,00	1
PC↔DCRG8... programlama için Wi-Fi bağlantı cihazı	CX02	832,00	1



- İki üç fazlı besleme hatlarının denetimi
- Stand-by jeneratör grubu için acil durum talebi denetimi
- Gelişmiş kesici kontrolü (tie-breaker management)
- Kontaktör, motorlu kesici veya motorlu transfer şalterinin kontrolü
- Minimum zamanda kaynaklar arasında geçiş (Closed transition)
- Otomatik önceliği olmayan yük denetimi
- Olay kaydı
- Uzaktan kontrol ve denetimi
- Ön optik port
- Genişletilebilirlik
- Dahili NFC opsiyonu
- MODBUS-RTU, ASCII ve TCP haberleşmesi
- Gerçek zaman saati
- Hazır ATS panosu opsiyonları



ATL100



ATL 500



ATL6...



ATL 800



ATL 900



EXP...



ATP ...

Özellikler	Sipariş Kodu	Fiyat [EURO]	Min. Sipariş Adedi
2 adet tek fazlı hat kontrolü, 110-230VAC	ATL100	669,50	1
2 hat kontrolü, 100-240VAC, 144x144mm	ATL500	496,00	1
2 hat kontrolü, 100-240VAC, 144x144mm	ATL600	1.006,00	1
2 hat kontrolü, 12-24VDC	ATL601	1.006,00	1
2 hat kontrolü, 12-24VDC, 100-240VAC, 144x144mm, genişletilebilir	ATL610	1.728,00	1
2 hat kontrolü, 12-24VDC, 100-240VAC, 144x144mm, genişletilebilir, dahili RS485	ATL800	3.150,00	1
3 hat kontrolü, 12-24VDC, 100-240VAC, 144x144mm, genişletilebilir, dahili RS485	ATL900	9.695,00	1
Dual Güç Kaynağı	ATLDPS1	347,50	1
Alarmlar için uzaktan kontrol birimi, 12/24VDC besleme, 12 adet röle çıkışı, pals girişi	RGK RR	942,00	1

Özellikler	Sipariş Kodu	Fiyat [EURO]	Min. Sipariş Adedi
ATL600ve ATL610 için IP65 koruması	EXP 8001	15,40	1
ATL800ve ATL900için IP65 koruması	EXP 8002	23,50	1

Özellikler	Sipariş Kodu	Fiyat [EURO]	Min. Sipariş Adedi
ATL610, ATL800ve ATL900için genişleme aksesuarları			
4 dijital giriş, opto-izole	EXP1000	193,00	1
4 statik çıkış, opto-izole	EXP1001	193,00	1
2 dijital giriş ve 2 statik çıkış, opto-izole	EXP1002	191,00	1
2 röle çıkışı (5A 250VAC)	EXP1003	231,00	1
2 analog giriş, 0/4-20mA veya 0-10V veya 0...±5V (ATL 800/900için) opto-izole	EXP1004	469,00	1
2 analog çıkış, 0/4-20mA veya 0-10V veya 0...±5V (ATL 800/900için) opto-izole	EXP1005	469,00	1
2 röle çıkışı (5A 250VAC)	EXP1006	93,20	1
3 röle çıkışı (5A 250VAC)	EXP1007	212,50	1
2 Dijital giriş, 2 röle çıkış	EXP1008	266,00	1
USB arayüz, opto-izole	EXP1010	346,00	1
RS232 arayüz, opto-izole	EXP1011	346,00	1
RS485 arayüz, opto-izole	EXP1012	148,50	1
Ethernet arayüz (DMG 800/900için), opto-izole	EXP1013	672,50	1
Profibus-DP arayüz (DMG 800/900için), opto-izole	EXP1014	823,00	1
GPRS/GSM modem (ATL900için)	EXP1015	940,00	1

İşletme Akımı (AC1)	KGüç (400V)	Pano boyutları Yükseklik x Genişlik x Derinlik	Sipariş Kodu	Fiyat [EURO]	Min. Sipariş Adedi
	kVA	(mm)			

4 kutuplu hazır transfer şalter panosu(230VAC yardımcı besleme, 4 kutuplu kontaktörler, ATL600 kontrolörü, otomatik sigorta, dual güç kaynağı, hazır kablolama)

45	31	500x400x200	ATP0045T4A230C600A	3.841,00	1
60	42	500x400x200	ATP0060T4A230C600A	4.277,00	1
80	55	500x400x200	ATP0080T4A230C600A	4.471,00	1
100	69	500x400x200	ATP0100T4A230C600A	4.665,00	1
125	87	600x400x250	ATP0125T4A230C600A	5.482,00	1
160	111	600x400x250	ATP0160T4A230C600A	6.061,00	1

*Özel ürün talepleriniz için lütfen irtibata geçiniz.



- Tüm uygulama gereksinimlerini karşılamak için fonksiyonların kapsamlı seçimi
- Her ürün için güç kaynağı aralığı 12-24VDC
- Tamamen programlanabilen girişler, çıkışlar ve alarmlar
- RS232, RS485, USB, Ethernet haberleşme arayüzü
- CANbus ile motor kontrolü
- Kurulum ve denetim yazılımı
- Alarm mesajları ve e-mail gönderimi için modem kontrolü



RGK 400SA



RGK 420SA

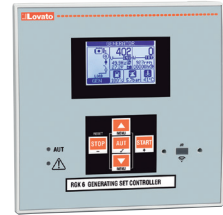

RGK6



RGK750

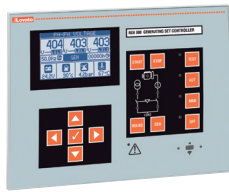

RGK 800



EXP...

Özellikler	Sipariş Kodu	Fiyat [EURO]	Min. Sipariş Adedi
Bağımsız jeneratör kontrolörleri			
12/24VDC, ikon LCD, USB/optik ve WI-FI ile	RGK400SA	947,50	1
12/24VDC, ikon LCD, USB/optik ve WI-FI ile, dahili 3 pozisyonlu anahtar	RGK420SA	1.031,00	1
12/24VDC, grafik LCD, RS232 port ve USB/optik ve WI-FI ile, Stand Alone	RGK600SA	578,50	1
12/24VDC, grafik LCD, RS232 port ve USB/optik ve WI-FI ile, Stand Alone, Canbus	RGK601SA	617,00	1
12/24VDC, grafik LCD, RS232 port ve USB/optik ve WI-FI ile	RGK700SA	974,00	1
12/24VDC, grafik LCD, RS485 port ve USB/optik ve WI-FI ile	RGK800SA	1.298,00	1

Özellikler	Sipariş Kodu	Fiyat [EURO]	Min. Sipariş Adedi
Otomatik şebeke arızası (AMF) Gen-Set kontrolörleri			
12/24VDC, grafik LCD, RS232 port ve USB/optik ve WI-FI ile	RGK600	617,00	1
12/24VDC, grafik LCD, RS232 port ve USB/optik ve WI-FI, Canbus	RGK601	655,00	1
12/24VDC, grafik LCD, Optik port aracılığıyla USB/WIFI haberleşmesi, W/pick up hız girişi,	RGK610	1.525,00	1
Ana jeneratör paralel kontrolü. 12/24VDC, grafik LCD, RS485 port ve USB/optik ve WI-FI, Stand Alone	RGK900SA	8.659,00	1
Şebeke- Transfer Şalteri Kontrolörü, Çoklu Jeneratör			
RS232 haberleşme, 6 giriş, 7 çıkış, genişletilemez	RGK700	1.016,00	1
RS485 haberleşme, 8 giriş, 10 çıkış, genişletilemez	RGK750	fiyat sorunuz	1
RS485 haberleşme, 8 giriş, 10 çıkış, genişletilebilir	RGK800	1.340,00	1
Ana jeneratör paralel kontrolü. 12/24VDC, grafik LCD, RS485 port ve USB/optik ve WI-FI ile	RGK900	8.659,00	1
RGK900 için uzaktan kontrol paneli, 12/24VDC	RGK900RD	3.005,00	1
RGK900SA için uzaktan kontrol paneli, 12/24VDC	RGK900RDSA	2.916,00	1

Özellikler	Sipariş Kodu	Fiyat [EURO]	Min. Sipariş Adedi
Aksesuarlar			
PC - RS232 bağlantı kablosu, 1,8m uzunluğunda	51C2	107,00	1
4 dijital giriş, opto-izole	EXP1000	193,00	1
4 statik çıkış, opto-izole	EXP1001	193,00	1
2 dijital giriş ve 2 statik çıkış, opto-izole	EXP1002	191,00	1
2 röle çıkışı, (5A 250VAC)	EXP1003	231,00	1
2 analog giriş, opto-izole 0/4-20mA, PT100, 0-10V veya 0...±5V	EXP1004	469,00	1
2 analog çıkış, opto-izole 0/4-20mA, 0-10V veya 0...±5V	EXP1005	469,00	1
RS232 arayüz, opto-izole	EXP1011	346,00	1
RS485 arayüz, opto-izole	EXP1012	148,50	1
Ethernet arayüz, Web server fonksiyonu ile, opto-izole	EXP1013	672,50	1
GPRS/GSM modem	EXP1015	940,00	1
2 dijital/rezistif giriş, 2 statik çıkış	EXP1040	266,00	1
2 termocouple giriş, 2 statik çıkış	EXP1041	279,00	1
6 dijital giriş, (Kaplamlı PCB)	EXP1042T	176,00	1
6 dijital giriş, 2 statik çıkış (Kaplamlı PCB)	EXP1043T	273,00	1
PC ↔ ürün bağlantı kablosu, USB optik, veri indirme, tanıma ve firmware güncellemesi ile	CX01	333,00	1
PC ↔ ürün WI-FI bağlantı cihazı, veri indirme, tanıma ve firmware güncellemesi ile	CX02	832,00	1
EXP10 15 genişletme modülü için GSM quad-band anten	CX03	269,00	1

*Özel ürün talepleriniz için lütfen irtibata geçiniz.



- Elektrikli ve Dizel motorlara uygun yangın pompa kontrolörleri
- Yangın pompa uygulamaları için uzaktan kontrol paneli
- Jokey pompa izleme özelliği
- Çift besleme girişi-12/24VDC
- EN12845 standartına uygunluk
- Kaplamalı PCB
- Dahili RS485
- NFC programlama



EXP10...

Özellikler	Sipariş Kodu	Fiyat [EURO]	Min. Sipariş Adedi
Dizel Motorlu Yangın Pompa Kontrolörü (FFL)			
EN 12845 standartına göre dizel motorlu yangın pompa kontrolörü, 12/24VDC besleme, dahili RS485	FFL700DP	2.831,00	1
EN 12845 standartına göre dizel motorlu yangın pompa kontrolörü, 12/24VDC besleme, dahili RS485, EXP modülleri ile genişletilebilir	FFL800DP	3.114,00	1
EN 12845 standartına göre elektrik motorlu yangın pompa kontrolörü, 24VAC besleme, dahili RS485	FFL700EP	2.261,00	1
EN 12845 standartına göre elektrik motorlu yangın pompa kontrolörü, 24VAC veya 100/240 VAC besleme, dahili RS485, EXP modülleri ile genişletilebilir	FFL800EP	2.489,00	1
Yangın pompa uygulamaları için LED'li uzaktan kontrol paneli, buzzer, siren susturmak için buton, test ledleri	FFLRA200	1.432,00	1
Yangın pompa uygulamaları için LCD grafik ekranlı uzaktan kontrol paneli, buzzer, EXP modülleri ile genişletilebilir	FFLRA400	2.030,00	1

Özellikler	Sipariş Kodu	Fiyat [EURO]	Min. Sipariş Adedi
FFL800DP ve FFL800EP için aksesuarlar			
2 analog giriş, opto-izole (Kaplama PCB)	EXP1004T	716,50	1
2 opto-izole dijital giriş, 2 röle çıkışı (Kaplama PCB)	EXP1008T	451,00	1
RS485 arayüz, opto-izole, (Kaplama PCB)	EXP1012T	520,50	1
Ethernet arayüz, opto-izole, (Kaplama PCB)	EXP1013T	1.261,00	1
GPRS/GSM modem	EXP1015	940,00	1
6 dijital giriş, (Kaplama PCB)	EXP1042T	176,00	1
6 dijital giriş, 2 statik çıkışı (Kaplama PCB)	EXP1043T	273,00	1

Özellikler	Sipariş Kodu	Fiyat [EURO]	Min. Sipariş Adedi
FFLRA400 için aksesuarlar			
4 dijital opto-izole giriş	EXP1000	193,00	1
4 statik opto-izole çıkışı	EXP1001	193,00	1
2 dijital giriş ve 2 statik çıkışı, opto-izole	EXP1002	191,00	1
2 röle çıkışı (5A 250VAC)	EXP1003	231,00	1
2 dijital giriş, 2 röle çıkışı	EXP1008	266,00	1
6 dijital giriş, (Kaplama PCB)	EXP1042T	176,00	1
6 dijital giriş, 2 statik çıkışı (Kaplama PCB)	EXP1043T	273,00	1
RS232 arayüz, opto-izole	EXP1011	346,00	1
RS485 arayüz, opto-izole	EXP1012	148,50	1
Ethernet arayüz, opto-izole	EXP1013	672,50	1
GPRS/GSM modem	EXP1015	940,00	1

*Özel ürün talepleriniz için lütfen irtibata geçiniz.



- Dijital girişler ve çıkışlar
- Analog girişler ve çıkışlar
- Haberleşme arayüzü
- Gerçek zamana göre veri kaydı
- LOVATO Electric ürünlerini kişisel bilgisayara, akıllı telefon ve tablete bağlamak için haberleşme cihazları.
- Bağlantı kabloları LOVATO Electric ürünlerinin kişisel bilgisayara, modeme ve konvertör sürücüsü ile haberleşmesini sağlar.



EXP10...



EXM10 00



EXC CON 01

Özellikler	Sipariş Kodu	Fiyat [EURO]	Min. Sipariş Adedi
EXP... tipi genişletme modülleri			
4 dijital opto-izole giriş	EXP1000	193,00	1
4 statik opto-izole çıkış	EXP1001	193,00	1
2 dijital giriş ve 2 statik çıkış, opto-izole	EXP1002	191,00	1
2 röle çıkışı (5A 250VAC)	EXP1003	231,00	1
2 analog opto-izole giriş 0/4-20mA veya 0-10V veya 0...±5V	EXP1004	469,00	1
2 analog opto-izole çıkış 0/4-20mA veya 0-10V veya 0...±5V	EXP1005	469,00	1
2 röle çıkışı, kademeleri arttırmak için	EXP1006	93,20	1
3 röle çıkışı, kademeleri arttırmak için	EXP1007	212,50	1
2 dijital giriş, 2 röle çıkış	EXP1008	266,00	1
USB arayüz, opto-izole	EXP1010	346,00	1
RS232 arayüz, opto-izole	EXP1011	346,00	1
RS485 arayüz, opto-izole	EXP1012	148,50	1
Ethernet arayüz, opto-izole	EXP1013	672,50	1
Profibus-DP arayüz, opto-izole	EXP1014	823,00	1
GPRS/GSM modem	EXP1015	940,00	1
Kapasitör koruması	EXP1016	576,00	1
Veri depolama, yedekleme bataryası ile gerçek zaman saatine göre olayların kaydı	EXP1030	299,50	1
Enerji Kalitesi (EN 50160)'ne göre veri depolama, sadece DMG900 için yedekleme bataryası ile gerçek zamanlı logging	EXP1031	1.725,00	1
2 dijital/rezistif giriş, 2 statik çıkış	EXP1040	266,00	1
2 termokupl giriş, 2 statik çıkış	EXP1041	279,00	1
2 analog giriş, opto-izole (Kaplama PCB)	EXP1004T	716,50	1
2 opto-izole dijital giriş, 2 röle çıkışı (Kaplama PCB)	EXP1008T	451,00	1
RS485 arayüz, opto-izole (Kaplama PCB)	EXP1012T	520,50	1
Ethernet arayüz, opto-izole (Kaplama PCB)	EXP1013T	1.261,00	1
6 dijital giriş, (Kaplama PCB)	EXP1042T	176,00	1



EXCGLA01



EXCGLAX1



EXCM4G01

Özellikler	Sipariş Kodu	Fiyat [EURO]	Min. Sipariş Adedi
EXM... tipi genişletme modülleri			
2 dijital giriş ve 2 statik çıkış, opto-izole	EXM1000	480,50	1
2 opto-izole dijital giriş ve 2 çıkış rölesi (5A 250VAC)	EXM1001	480,50	1
4 opto-izole dijital giriş ve 2 röle çıkışı	EXM1002	585,00	1
USB arayüz, opto-izole	EXM1010	537,00	1
RS232 arayüz, opto-izole	EXM1011	537,00	1
RS485 arayüz, opto-izole	EXM1012	537,00	1
Ethernet arayüz, opto-izole	EXM1013	1.267,00	1
Opto-izole RS485 arayüz ve 2 çıkış rölesi (5A 250VAC)	EXM1020	632,50	1
Veri depolama, yedekleme bataryası ile gerçek zaman saatine göre olayların kaydı	EXM1030	1.177,00	1

Özellikler	Sipariş Kodu	Fiyat [EURO]	Min. Sipariş Adedi
RS232/RS485 - Ethernet çevirici	EXCCON01	903,50	1
RS485 ve ethernet portlu 4G router, Modbus RTU/TCP protokol	EXCM4G01	2.280,00	1
Gateway datalogger	EXCGLA01	3.040,00	1
EXCGLA01 için 2G/3G modem	EXCGLAX1	1.109,00	1

*Özel ürün talepleriniz için lütfen irtibata geçiniz.

Kurulum ve kontrol programları

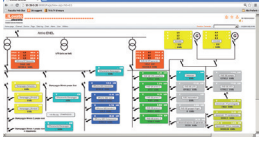

CX 01

Özellikler	Sipariş Kodu	Fiyat	Min. Sipariş
		[EURO]	Adedi
Synergy kurulum DVD'si + 1 lisans + 1 saat teknik destek	SYN1SET	13.296,00	1
Synergy Lovato cihazları için aktifleřtirme lisansı	SYN1SLL	324,50	1
Synergy 3. parti cihazlar için aktifleřtirme lisansı	SYN1SLX	1.462,00	1
Synergy cihaz yıllık bakım lisansı	SYN1SLM	162,50	1
Synergy Web Server Üzerinden Data Kayıtlarına Eriřim	SYN1SDLWS	8.180,00	1
Synergy Bulut Lovato cihazları için 1 yıllık lisans	SYN1CLL	518,00	1
Synergy Bulut 3. parti cihazlar için 1 yıllık lisans	SYN1CLX	2.329,00	1
1 saat uzaktan teknik destek	SYN1SCS00	437,00	1

Özellikler	Sipariş Kodu	Fiyat	Min. Sipariş
		[EURO]	Adedi
Haberleřme cihazları			
PC ↔ ürün baęlantı kablosu, USB optik, veri indirme, tanıma ve firmware güncellemesi ile	CX01	333,00	1
PC ↔ ürün WI-FI baęlantı cihazı, veri indirme, tanıma ve firmware güncellemesi ile	CX02	832,00	1
EXP10 15 geniřletme modülü için GSM quad-band anten	CX03	269,00	1

Özellikler	Sipariş Kodu	Fiyat	Min. Sipariş
		[EURO]	Adedi
Baęlantı kabloları			
PC ↔ ürün (DMK, DMG, ADX, DCRJ, ATL) baęlantı kabloları, 1.8m uzunluęunda	51C2	107,00	1



2. KISIM FİYAT LİSTESİ

Alfanümerik sıraya
göre fiyatlar

Sipariş Kodu	Birim Fiyat [EURO]	Min. Sipariş Aded	Sipariş Kodu	Birim Fiyat [EURO]	Min. Sipariş Aded	Sipariş Kodu	Birim Fiyat [EURO]	Min. Sipariş Aded	Sipariş Kodu	Birim Fiyat [EURO]	Min. Sipariş Aded
11B125024110	7.816,00	1	11B25000220	1.534,00	1	11B50000380	3.402,00	1	11BA1594	41,30	1
11B125024220	7.816,00	1	11B25000024	1.534,00	1	11B50000440	3.402,00	1	11BA1595	35,60	1
11B1250424110	8.886,00	1	11B25000380	1.534,00	1	11B5000048	3.402,00	1	11BA1671110	671,00	1
11B1250424220	8.886,00	1	11B25000440	1.534,00	1	11B5000060	3.402,00	1	11BA1671220	671,00	1
11B14500110	801,00	1	11B2500048	1.534,00	1	11B500400110	4.147,00	1	11BA167124	671,00	1
11B14500220	801,00	1	11B2500060	1.534,00	1	11B500400220	4.147,00	1	11BA1671380	671,00	1
11B1450024	801,00	1	11B250400110	1.745,00	1	11B500400380	4.147,00	1	11BA1671440	671,00	1
11B14500380	801,00	1	11B250400220	1.745,00	1	11B500400440	4.147,00	1	11BA167148	671,00	1
11B14500440	801,00	1	11B25040024	1.745,00	1	11B50040048	4.147,00	1	11BA167160	671,00	1
11B1450048	801,00	1	11B250400380	1.745,00	1	11B50040060	4.147,00	1	11BA1678	58,10	1
11B1450060	801,00	1	11B250400440	1.745,00	1	11B5004L00220220	5.669,00	1	11BA1699110	374,50	1
11B145400110	976,00	1	11B25040048	1.745,00	1	11B5004L00220C220	5.669,00	1	11BA1699220	374,50	1
11B145400220	976,00	1	11B25040060	1.745,00	1	11B5004SL00220	4.894,00	1	11BA169924	374,50	1
11B14540024	976,00	1	11B2504L00110C110	2.988,00	1	11B5004SL0048	4.894,00	1	11BA1699380	374,50	1
11B145400380	976,00	1	11B2504L00220220	2.988,00	1	11B500L00110110	4.965,00	1	11BA1699440	374,50	1
11B145400440	976,00	1	11B2504L00220C220	2.988,00	1	11B500L00220220	4.965,00	1	11BA169948	374,50	1
11B14540048	976,00	1	11B2504SL00110	2.200,00	1	11B500L00220C220	4.965,00	1	11BA169960	374,50	1
11B14540060	976,00	1	11B2504SL00220	2.200,00	1	11B500L00380380	4.965,00	1	11BA17001	196,00	1
11B1454L00220220	2.178,00	1	11B250L00110110	2.782,00	1	11B500SL00110	4.178,00	1	11BA1713	240,50	1
11B1454L0024C48	2.178,00	1	11B250L00110C110	2.782,00	1	11B500SL00220	4.178,00	1	11BA1714	444,00	1
11B1454L0048C48	2.178,00	1	11B250L00220220	2.782,00	1	11B500SL00380	4.178,00	1	11BA1720	74,80	1
11B1454SL00220	1.389,00	1	11B250L00220C220	2.782,00	1	11B63000110	4.417,00	1	11BA1721	41,30	1
11B1454SL0024	1.389,00	1	11B250L0060C48	2.782,00	1	11B63000220	4.417,00	1	11BA1796110	1.124,00	1
11B1454SL0048	1.389,00	1	11B250SL00110	1.989,00	1	11B63000380	4.417,00	1	11BA1796220	1.124,00	1
11B145L00110110	1.969,00	1	11B250SL00220	1.989,00	1	11B63000440	4.417,00	1	11BA1796380	1.124,00	1
11B145L00110C110	1.969,00	1	11B250SL0024	1.989,00	1	11B6300048	4.417,00	1	11BA1796440	1.124,00	1
11B145L00220220	1.969,00	1	11B250SL00380	1.989,00	1	11B6300060	4.417,00	1	11BA179648	1.124,00	1
11B145L00220C110	1.969,00	1	11B250SL0048	1.989,00	1	11B63010000110	5.002,00	1	11BA1799	289,00	1
11B145L0024C110	1.969,00	1	11B250SL0060	1.989,00	1	11B63010000220	5.002,00	1	11BA1800110	672,00	1
11B145L00380380	1.969,00	1	11B31000110	1.768,00	1	11B63010000380	5.002,00	1	11BA1800220	672,00	1
11B145L0048C48	1.969,00	1	11B31000220	1.768,00	1	11B63010000440	5.002,00	1	11BA1800380	672,00	1
11B145SL00110	1.177,00	1	11B3100024	1.768,00	1	11B6301000048	5.002,00	1	11BA1800440	672,00	1
11B145SL00220	1.177,00	1	11B31000380	1.768,00	1	11B6301000060	5.002,00	1	11BA180048	672,00	1
11B145SL0024	1.177,00	1	11B31000440	1.768,00	1	11B6301000400110	5.882,00	1	11BA1803	89,50	1
11B145SL00380	1.177,00	1	11B3100048	1.768,00	1	11B6301000400220	5.882,00	1	11BA1838	490,50	1
11B145SL0048	1.177,00	1	11B3100060	1.768,00	1	11B6301000400380	5.882,00	1	11BA1839	688,00	1
11B145SL0060	1.177,00	1	11B310400110	2.254,00	1	11B6301000400440	5.882,00	1	11BA1845	97,80	1
11B160024110	9.619,00	1	11B310400220	2.254,00	1	11B630100040048	5.882,00	1	11BA1846	51,80	1
11B160024220	9.619,00	1	11B31040024	2.254,00	1	11B630100040060	5.882,00	1	11BG0022A024	29,00	1
11B1600424110	10.538,00	1	11B310400380	2.254,00	1	11B630400110	5.034,00	1	11BG0022A02460	29,00	1
11B1600424220	10.538,00	1	11B310400440	2.254,00	1	11B630400220	5.034,00	1	11BG0022A048	29,00	1
11B18000110	902,00	1	11B31040048	2.254,00	1	11B630400380	5.034,00	1	11BG0022A04860	29,00	1
11B18000220	902,00	1	11B31040060	2.254,00	1	11B630400440	5.034,00	1	11BG0022A110	29,00	1
11B1800024	902,00	1	11B40000110	2.295,00	1	11B63040048	5.034,00	1	11BG0022A12060	29,00	1
11B18000380	902,00	1	11B40000220	2.295,00	1	11B63040060	5.034,00	1	11BG0022A22060	29,00	1
11B18000440	902,00	1	11B4000024	2.295,00	1	11B6304L00220220	9.141,00	1	11BG0022A230	29,00	1
11B1800048	902,00	1	11B40000380	2.295,00	1	11B6304L00220C220	9.141,00	1	11BG0022A23060	29,00	1
11B1800060	902,00	1	11B40000440	2.295,00	1	11B6304SL00220	8.364,00	1	11BG0022A400	29,00	1
11B180400110	1.082,00	1	11B4000048	2.295,00	1	11B630L00110110	8.123,00	1	11BG0022A46060	29,00	1
11B180400220	1.082,00	1	11B4000060	2.295,00	1	11B630L00220110	8.123,00	1	11BG0022A57560	29,00	1
11B18040024	1.082,00	1	11B400400110	2.915,00	1	11B630L00220220	8.123,00	1	11BG0022D012	39,80	1
11B180400380	1.082,00	1	11B400400220	2.915,00	1	11B630L00220C110	8.123,00	1	11BG0022D024	39,80	1
11B180400440	1.082,00	1	11B40040024	2.915,00	1	11B630L00220C220	8.123,00	1	11BG0022D048	39,80	1
11B18040048	1.082,00	1	11B400400380	2.915,00	1	11B630SL00110	7.349,00	1	11BG0022D060	39,80	1
11B18040060	1.082,00	1	11B400400440	2.915,00	1	11B630SL00220	7.349,00	1	11BG0022D110	39,80	1
11B1804L00110C110	2.400,00	1	11B40040048	2.915,00	1	11BA11574110	210,00	1	11BG0022D125	39,80	1
11B1804L00220220	2.400,00	1	11B40040060	2.915,00	1	11BA11574220	210,00	1	11BG0022D220	39,80	1
11B1804L00220C220	2.400,00	1	11B4004L00110110	5.049,00	1	11BA1157424	210,00	1	11BG0022L024	39,80	1
11B1804SL00110	1.625,00	1	11B4004L00220220	5.049,00	1	11BA11574380	210,00	1	11BG0022L048	39,80	1
11B1804SL00220	1.625,00	1	11B4004L00220C220	5.049,00	1	11BA11574440	210,00	1	11BG0031A024	29,00	1
11B1804SL0024	1.625,00	1	11B4004SL00110	4.272,00	1	11BA1157448	210,00	1	11BG0031A02460	29,00	1
11B180L00110110	2.151,00	1	11B4004SL00220	4.272,00	1	11BA1157460	210,00	1	11BG0031A048	29,00	1
11B180L00110C110	2.151,00	1	11B4004SL00380	4.272,00	1	11BA1546110	416,50	1	11BG0031A04860	29,00	1
11B180L00220220	2.151,00	1	11B400L00110110	4.177,00	1	11BA1546220	416,50	1	11BG0031A110	29,00	1
11B180L00220C220	2.151,00	1	11B400L00110C110	4.177,00	1	11BA154624	416,50	1	11BG0031A12060	29,00	1
11B180L00380380	2.151,00	1	11B400L00220220	4.177,00	1	11BA1546380	416,50	1	11BG0031A22060	29,00	1
11B180L0048C48	2.151,00	1	11B400L00220C220	4.177,00	1	11BA1546440	416,50	1	11BG0031A230	29,00	1
11B180SL00110	1.379,00	1	11B400L00380380	4.177,00	1	11BA154648	416,50	1	11BG0031A23060	29,00	1
11B180SL00220	1.379,00	1	11B400SL00110	3.399,00	1	11BA154660	416,50	1	11BG0031A400	29,00	1
11B180SL0024	1.379,00	1	11B400SL00220	3.399,00	1	11BA1553	25,10	1	11BG0031A46060	29,00	1
11B180SL00380	1.379,00	1	11B400SL00380	3.399,00	1	11BA15751	145,00	1	11BG0031A57560	29,00	1
11B180SL0048	1.379,00	1	11B50000110	3.402,00	1	11BA1588	135,50	1	11BG0031D012	39,80	1
11B25000110	1.534,00	1	11B50000220	3.402,00	1	11BA1589	249,00	1	11BG0031D024	39,80	1

Sipariş Kodu	Birim Fiyat [EURO]	Min. Sipariş Aded	Sipariş Kodu	Birim Fiyat [EURO]	Min. Sipariş Aded	Sipariş Kodu	Birim Fiyat [EURO]	Min. Sipariş Aded	Sipariş Kodu	Birim Fiyat [EURO]	Min. Sipariş Aded
11BG0031D048	39,80	1	11BG0901A400	27,90	1	11BG1201A12060	32,90	1	11BGF0031A22060	66,80	1
11BG0031D060	39,80	1	11BG0901A46060	27,90	1	11BG1201A22060	32,90	1	11BGF0031A230	66,80	1
11BG0031D110	39,80	1	11BG0901A57560	27,90	1	11BG1201A230	32,90	1	11BGF0031A23060	66,80	1
11BG0031D125	39,80	1	11BG0901D012	36,30	1	11BG1201A23060	32,90	1	11BGF0031A400	66,80	1
11BG0031D220	39,80	1	11BG0901D024	36,30	1	11BG1201A400	32,90	1	11BGF0031D012	86,50	1
11BG0031L024	39,80	1	11BG0901D048	36,30	1	11BG1201D012	41,30	1	11BGF0031D024	86,50	1
11BG0031L048	39,80	1	11BG0901D060	36,30	1	11BG1201D024	41,30	1	11BGF0031D048	86,50	1
11BG0040A024	29,00	1	11BG0901D110	36,30	1	11BG1201D048	41,30	1	11BGF0031D060	86,50	1
11BG0040A02460	29,00	1	11BG0901D125	36,30	1	11BG1201D060	41,30	1	11BGF0031D110	86,50	1
11BG0040A048	29,00	1	11BG0901D220	36,30	1	11BG1201D110	41,30	1	11BGF0031D125	86,50	1
11BG0040A04860	29,00	1	11BG0901L024	36,50	1	11BG1201D125	41,30	1	11BGF0031D220	86,50	1
11BG0040A110	29,00	1	11BG0901L048	36,50	1	11BG1201D220	41,30	1	11BGF0031L024	93,30	1
11BG0040A12060	29,00	1	11BG0901A024	27,90	1	11BG1210A024	32,90	1	11BGF0031L048	93,30	1
11BG0040A22060	29,00	1	11BG0901A02460	27,90	1	11BG1210A02460	32,90	1	11BGF0040A024	66,80	1
11BG0040A230	29,00	1	11BG0901A048	27,90	1	11BG1210A048	32,90	1	11BGF0040A02460	66,80	1
11BG0040A23060	29,00	1	11BG0901A04860	27,90	1	11BG1210A04860	32,90	1	11BGF0040A048	66,80	1
11BG0040A400	29,00	1	11BG0901A110	27,90	1	11BG1210A110	32,90	1	11BGF0040A04860	66,80	1
11BG0040A46060	29,00	1	11BG0901A12060	27,90	1	11BG1210A12060	32,90	1	11BGF0040A110	66,80	1
11BG0040A57560	29,00	1	11BG0901A22060	27,90	1	11BG1210A22060	32,90	1	11BGF0040A12060	66,80	1
11BG0040D012	39,80	1	11BG0901A230	27,90	1	11BG1210A230	32,90	1	11BGF0040A22060	66,80	1
11BG0040D024	39,80	1	11BG0901A23060	27,90	1	11BG1210A23060	32,90	1	11BGF0040A230	66,80	1
11BG0040D048	39,80	1	11BG0901A400	27,90	1	11BG1210A400	32,90	1	11BGF0040A23060	66,80	1
11BG0040D060	39,80	1	11BG0901A46060	27,90	1	11BG1210A46060	32,90	1	11BGF0040A400	66,80	1
11BG0040D110	39,80	1	11BG0901A57560	27,90	1	11BG1210A57560	32,90	1	11BGF0040D012	86,50	1
11BG0040D125	39,80	1	11BG0901D012	36,30	1	11BG1210D012	41,30	1	11BGF0040D024	86,50	1
11BG0040D220	39,80	1	11BG0901D024	36,30	1	11BG1210D024	41,30	1	11BGF0040D048	86,50	1
11BG0040L024	39,80	1	11BG0901D048	36,30	1	11BG1210D048	41,30	1	11BGF0040D060	86,50	1
11BG0040L048	39,80	1	11BG0901D060	36,30	1	11BG1210D060	41,30	1	11BGF0040D110	86,50	1
11BG0601A024	25,50	1	11BG0901D110	36,30	1	11BG1210D110	41,30	1	11BGF0040D125	86,50	1
11BG0601A02460	25,50	1	11BG0901D125	36,30	1	11BG1210D125	41,30	1	11BGF0040D220	86,50	1
11BG0601A048	25,50	1	11BG0901D220	36,30	1	11BG1210D220	41,30	1	11BGF0040L024	93,30	1
11BG0601A04860	25,50	1	11BG0901L024	36,50	1	11BGC09T4A024	167,00	1	11BGF0040L048	93,30	1
11BG0601A110	25,50	1	11BG0901L048	36,50	1	11BGC09T4A02460	167,00	1	11BGF0901A024	71,20	1
11BG0601A12060	25,50	1	11BG09T2A024	70,10	1	11BGC09T4A048	167,00	1	11BGF0901A02460	71,20	1
11BG0601A22060	25,50	1	11BG09T2A02460	70,10	1	11BGC09T4A04860	167,00	1	11BGF0901A048	71,20	1
11BG0601A230	25,50	1	11BG09T2A048	70,10	1	11BGC09T4A110	167,00	1	11BGF0901A04860	71,20	1
11BG0601A23060	25,50	1	11BG09T2A04860	70,10	1	11BGC09T4A12060	167,00	1	11BGF0901A110	71,20	1
11BG0601A400	25,50	1	11BG09T2A110	70,10	1	11BGC09T4A22060	167,00	1	11BGF0901A12060	71,20	1
11BG0601D012	35,10	1	11BG09T2A12060	70,10	1	11BGC09T4A230	167,00	1	11BGF0901A22060	71,20	1
11BG0601D024	35,10	1	11BG09T2A22060	70,10	1	11BGC09T4A23060	167,00	1	11BGF0901A230	71,20	1
11BG0601D048	35,10	1	11BG09T2A230	70,10	1	11BGC09T4A400	167,00	1	11BGF0901A23060	71,20	1
11BG0601D060	35,10	1	11BG09T2A23060	70,10	1	11BGC09T4D012	207,50	1	11BGF0901A400	71,20	1
11BG0601D110	35,10	1	11BG09T2A400	70,10	1	11BGC09T4D024	207,50	1	11BGF0901D012	93,30	1
11BG0601D125	35,10	1	11BG09T2A57560	70,10	1	11BGC09T4D048	207,50	1	11BGF0901D024	93,30	1
11BG0601D220	35,10	1	11BG09T2D012	91,30	1	11BGC09T4D060	207,50	1	11BGF0901D048	93,30	1
11BG0610A024	25,50	1	11BG09T2D024	91,30	1	11BGC09T4D110	207,50	1	11BGF0901D060	93,30	1
11BG0610A02460	25,50	1	11BG09T2D048	91,30	1	11BGC09T4D125	207,50	1	11BGF0901D110	93,30	1
11BG0610A048	25,50	1	11BG09T2D060	91,30	1	11BGC09T4D220	207,50	1	11BGF0901D125	93,30	1
11BG0610A04860	25,50	1	11BG09T2D110	91,30	1	11BGF0022A024	66,80	1	11BGF0901D220	93,30	1
11BG0610A110	25,50	1	11BG09T2D125	91,30	1	11BGF0022A02460	66,80	1	11BGF0901L024	99,40	1
11BG0610A12060	25,50	1	11BG09T2D220	91,30	1	11BGF0022A048	66,80	1	11BGF0901L048	99,40	1
11BG0610A22060	25,50	1	11BG09T4A024	37,90	1	11BGF0022A04860	66,80	1	11BGF0910A024	71,20	1
11BG0610A230	25,50	1	11BG09T4A02460	37,90	1	11BGF0022A110	66,80	1	11BGF0910A02460	71,20	1
11BG0610A23060	25,50	1	11BG09T4A048	37,90	1	11BGF0022A12060	66,80	1	11BGF0910A048	71,20	1
11BG0610A400	25,50	1	11BG09T4A04860	37,90	1	11BGF0022A22060	66,80	1	11BGF0910A04860	71,20	1
11BG0610A46060	25,50	1	11BG09T4A110	37,90	1	11BGF0022A230	66,80	1	11BGF0910A110	71,20	1
11BG0610A57560	25,50	1	11BG09T4A12060	37,90	1	11BGF0022A23060	66,80	1	11BGF0910A12060	71,20	1
11BG0610D012	35,10	1	11BG09T4A22060	37,90	1	11BGF0022A400	66,80	1	11BGF0910A22060	71,20	1
11BG0610D024	35,10	1	11BG09T4A230	37,90	1	11BGF0022D012	86,50	1	11BGF0910A230	71,20	1
11BG0610D048	35,10	1	11BG09T4A23060	37,90	1	11BGF0022D024	86,50	1	11BGF0910A23060	71,20	1
11BG0610D060	35,10	1	11BG09T4A400	37,90	1	11BGF0022D048	86,50	1	11BGF0910A400	71,20	1
11BG0610D110	35,10	1	11BG09T4D012	43,70	1	11BGF0022D060	86,50	1	11BGF0910D012	93,30	1
11BG0610D125	35,10	1	11BG09T4D024	43,70	1	11BGF0022D110	86,50	1	11BGF0910D024	93,30	1
11BG0610D220	35,10	1	11BG09T4D048	43,70	1	11BGF0022D125	86,50	1	11BGF0910D048	93,30	1
11BG0901A024	27,90	1	11BG09T4D060	43,70	1	11BGF0022D220	86,50	1	11BGF0910D060	93,30	1
11BG0901A02460	27,90	1	11BG09T4D110	43,70	1	11BGF0022L024	93,30	1	11BGF0910D110	93,30	1
11BG0901A048	27,90	1	11BG09T4D125	43,70	1	11BGF0022L048	93,30	1	11BGF0910D125	93,30	1
11BG0901A04860	27,90	1	11BG09T4D220	43,70	1	11BGF0031A024	66,80	1	11BGF0910D220	93,30	1
11BG0901A110	27,90	1	11BG1201A024	32,90	1	11BGF0031A02460	66,80	1	11BGF0910L024	99,40	1
11BG0901A12060	27,90	1	11BG1201A02460	32,90	1	11BGF0031A048	66,80	1	11BGF0910L048	99,40	1
11BG0901A22060	27,90	1	11BG1201A048	32,90	1	11BGF0031A04860	66,80	1	11BGF09T4A024	73,50	1
11BG0901A230	27,90	1	11BG1201A04860	32,90	1	11BGF0031A110	66,80	1	11BGF09T4A02460	73,50	1
11BG0901A23060	27,90	1	11BG1201A110	32,90	1	11BGF0031A12060	66,80	1	11BGF09T4A048	73,50	1

Sipariş Kodu	Birim Fiyat [EURO]	Min. Sipariş Aded	Sipariş Kodu	Birim Fiyat [EURO]	Min. Sipariş Aded	Sipariş Kodu	Birim Fiyat [EURO]	Min. Sipariş Aded	Sipariş Kodu	Birim Fiyat [EURO]	Min. Sipariş Aded
11BGF09T4A04860	73,50	1	11BGR0901A23060	197,50	1	11BGT0901D060	221,00	1	11G3564	117,00	1
11BGF09T4A110	73,50	1	11BGR0901A400	197,50	1	11BGT0901D110	221,00	1	11G3565	120,00	1
11BGF09T4A12060	73,50	1	11BGR0901D012	235,50	1	11BGT0901D125	221,00	1	11G3566	125,50	1
11BGF09T4A22060	73,50	1	11BGR0901D024	235,50	1	11BGT0901D220	221,00	1	11G3568	38,10	1
11BGF09T4A230	73,50	1	11BGR0901D048	235,50	1	11BGX1002	11,40	10	11G360	15,70	6
11BGF09T4A23060	73,50	1	11BGR0901D060	235,50	1	11BGX1004	19,10	10	11G361	18,80	6
11BGF09T4A400	73,50	1	11BGR0901D110	235,50	1	11BGX1011	11,40	10	11G363	36,80	6
11BGF09T4D012	95,30	1	11BGR0901D125	235,50	1	11BGX1013	19,10	10	11G370	5,90	10
11BGF09T4D024	95,30	1	11BGR0901D220	235,50	1	11BGX1020	11,40	10	11G371	19,50	5
11BGF09T4D048	95,30	1	11BGR1201A024	208,00	1	11BGX1022	19,10	10	11G372	38,20	1
11BGF09T4D060	95,30	1	11BGR1201A02460	208,00	1	11BGX1031	19,10	10	11G373	53,60	1
11BGF09T4D110	95,30	1	11BGR1201A048	208,00	1	11BGX1040	19,10	10	11G375	43,20	1
11BGF09T4D125	95,30	1	11BGR1201A04860	208,00	1	11BGX1111	19,50	10	11G376	72,80	1
11BGF09T4D220	95,30	1	11BGR1201A110	208,00	1	11BGX1122	34,30	10	11G3804	448,00	1
11BGP0901A024	69,20	1	11BGR1201A12060	208,00	1	11BGX5000	17,30	10	11G381	429,00	1
11BGP0901A02460	69,20	1	11BGR1201A22060	208,00	1	11BGX77048	19,80	10	11G3814	571,00	1
11BGP0901A048	69,20	1	11BGR1201A230	208,00	1	11BGX77125	19,80	10	11G382	519,50	1
11BGP0901A04860	69,20	1	11BGR1201A23060	208,00	1	11BGX77240	19,80	10	11G3824	693,00	1
11BGP0901A110	69,20	1	11BGR1201A400	208,00	1	11BGX78225	19,80	10	11G383	742,00	1
11BGP0901A12060	69,20	1	11BGR1201D012	246,50	1	11BGX79048	19,80	10	11G3834	989,00	1
11BGP0901A22060	69,20	1	11BGR1201D024	246,50	1	11BGX79125	19,80	10	11G384	1.215,00	1
11BGP0901A230	69,20	1	11BGR1201D048	246,50	1	11BGX79240	19,80	10	11G3844	1.619,00	1
11BGP0901A23060	69,20	1	11BGR1201D060	246,50	1	11BGX79415	19,80	10	11G385	1.026,00	1
11BGP0901A400	69,20	1	11BGR1201D110	246,50	1	11BGX8000	4,00	20	11G3854	1.365,00	1
11BGP0901D012	89,80	1	11BGR1201D125	246,50	1	11BGXF1002	21,90	10	11G41801	13,50	10
11BGP0901D024	89,80	1	11BGR1201D220	246,50	1	11BGXF1004	38,30	10	11G41801D	15,70	10
11BGP0901D048	89,80	1	11BGT0910A024	177,50	1	11BGXF1011	21,90	10	11G41810	13,50	10
11BGP0901D060	89,80	1	11BGT0910A02460	177,50	1	11BGXF1013	38,30	10	11G41810A	15,70	10
11BGP0901D110	89,80	1	11BGT0910A048	177,50	1	11BGXF1020	22,00	10	11G419	6,30	1
11BGP0901D125	89,80	1	11BGT0910A04860	177,50	1	11BGXF1022	38,30	10	11G42801	22,20	10
11BGP0901D220	89,80	1	11BGT0910A110	177,50	1	11BGXF1031	38,30	10	11G42801D	22,20	10
11BGP0910A024	69,20	1	11BGT0910A12060	177,50	1	11BGXF1040	38,30	10	11G42810	22,20	10
11BGP0910A02460	69,20	1	11BGT0910A22060	177,50	1	11G218	13,40	10	11G42810A	22,20	10
11BGP0910A048	69,20	1	11BGT0910A230	177,50	1	11G222110	108,00	1	11G454	49,20	1
11BGP0910A04860	69,20	1	11BGT0910A23060	177,50	1	11G222220	108,00	1	11G455	49,20	1
11BGP0910A110	69,20	1	11BGT0910A400	177,50	1	11G22224	108,00	1	11G460	49,10	1
11BGP0910A12060	69,20	1	11BGT0910D012	217,50	1	11G222380	108,00	1	11G48102	19,50	10
11BGP0910A22060	69,20	1	11BGT0910D024	217,50	1	11G22248	108,00	1	11G48111	19,50	10
11BGP0910A230	69,20	1	11BGT0910D048	217,50	1	11G222C110	108,00	1	11G48120	19,50	10
11BGP0910A23060	69,20	1	11BGT0910D060	217,50	1	11G222C12	108,00	1	11G482	37,90	10
11BGP0910A400	69,20	1	11BGT0910D110	217,50	1	11G222C220	108,00	1	11G483	6,60	1
11BGP0910D012	89,80	1	11BGT0910D125	217,50	1	11G222C24	108,00	1	11G48403	32,70	5
11BGP0910D024	89,80	1	11BGT0910D220	217,50	1	11G222C248	108,00	1	11G48412	32,70	5
11BGP0910D048	89,80	1	11BGT1210A024	188,00	1	11G228110	60,70	1	11G48421	32,70	5
11BGP0910D060	89,80	1	11BGT1210A02460	188,00	1	11G228220	60,70	1	11G48430	32,70	5
11BGP0910D110	89,80	1	11BGT1210A048	188,00	1	11G22824	60,70	1	11G485120	172,00	1
11BGP0910D125	89,80	1	11BGT1210A04860	188,00	1	11G228380	60,70	1	11G48515	127,00	1
11BGP0910D220	89,80	1	11BGT1210A110	188,00	1	11G22848	60,70	1	11G4853	127,00	1
11BGP09T4A024	70,10	1	11BGT1210A12060	188,00	1	11G231	9,80	12	11G48530	138,00	1
11BGP09T4A02460	70,10	1	11BGT1210A22060	188,00	1	11G232	11,80	12	11G4856	127,00	1
11BGP09T4A048	70,10	1	11BGT1210A230	188,00	1	11G233	4,60	1	11G48560	138,00	1
11BGP09T4A04860	70,10	1	11BGT1210A23060	188,00	1	11G270	56,20	1	11G486120	169,50	1
11BGP09T4A110	70,10	1	11BGT1210A400	188,00	1	11G272110	108,00	1	11G48615	125,50	1
11BGP09T4A12060	70,10	1	11BGT1210D012	230,50	1	11G272220	108,00	1	11G4863	125,50	1
11BGP09T4A22060	70,10	1	11BGT1210D024	230,50	1	11G27224	108,00	1	11G48630	135,00	1
11BGP09T4A230	70,10	1	11BGT1210D048	230,50	1	11G272380	108,00	1	11G4866	125,50	1
11BGP09T4A23060	70,10	1	11BGT1210D060	230,50	1	11G27248	108,00	1	11G48660	135,00	1
11BGP09T4A400	70,10	1	11BGT1210D110	230,50	1	11G272C110	108,00	1	11G487	79,90	1
11BGP09T4D012	92,00	1	11BGT1210D125	230,50	1	11G272C12	108,00	1	11G495110	738,50	1
11BGP09T4D024	92,00	1	11BGT1210D220	230,50	1	11G272C220	108,00	1	11G495220	738,50	1
11BGP09T4D048	92,00	1	11BGT0901A024	181,50	1	11G272C24	108,00	1	11G495380	738,50	1
11BGP09T4D060	92,00	1	11BGT0901A02460	181,50	1	11G272C48	108,00	1	11G49548	738,50	1
11BGP09T4D110	92,00	1	11BGT0901A048	181,50	1	11G280	5,60	1	11G495C110	738,50	1
11BGP09T4D125	92,00	1	11BGT0901A04860	181,50	1	11G323	10,30	10	11G495C220	738,50	1
11BGP09T4D220	92,00	1	11BGT0901A110	181,50	1	11G324	10,30	10	11G495C48	738,50	1
11BGR0901A024	197,50	1	11BGT0901A12060	181,50	1	11G325	11,10	10	11G525	2.178,00	1
11BGR0901A02460	197,50	1	11BGT0901A22060	181,50	1	11G326	11,10	10	11G5254	2.910,00	1
11BGR0901A048	197,50	1	11BGT0901A230	181,50	1	11G350	66,00	1	11G526	4.750,00	1
11BGR0901A04860	197,50	1	11BGT0901A23060	181,50	1	11G354	23,90	1	11G5264	6.333,00	1
11BGR0901A110	197,50	1	11BGT0901A400	181,50	1	11G355	34,00	1	11G527	162,50	1
11BGR0901A12060	197,50	1	11BGT0901D012	221,00	1	11G3561	108,50	1	11G528	186,50	1
11BGR0901A22060	197,50	1	11BGT0901D024	221,00	1	11G3562	111,00	1	11G529	166,00	1
11BGR0901A230	197,50	1	11BGT0901D048	221,00	1	11G3563	116,00	1	11G530	186,50	1

Sipariş Kodu	Birim Fiyat [EURO]	Min. Sipariş Aded	Sipariş Kodu	Birim Fiyat [EURO]	Min. Sipariş Aded	Sipariş Kodu	Birim Fiyat [EURO]	Min. Sipariş Aded	Sipariş Kodu	Birim Fiyat [EURO]	Min. Sipariş Aded
11G537	5.250,00	1	11SMX9043	39,10	1	7A0192	2,50	1	7GN2010U	34,30	1
11G5374	6.991,00	1	11SMX9044	42,20	1	7A114	1,30	1	7GN2010U11	45,90	1
11G538	5.750,00	1	11SMX9045	44,90	1	7A1190	2,50	1	7GN2010U12	58,50	1
11G5384	7.668,00	1	11SN1	9,40	10	7A119U	2,50	1	7GN2011P	57,70	1
11G539	9.486,00	1	31ASTA460MM4	13,60	1	7A124	2,60	1	7GN2011U	43,70	1
11G5394	12.650,00	1	31ASTA460MM6	34,90	1	7A1691	4,60	1	7GN2012U	56,20	1
11LMM2SPG16	7,30	10	31ASTA960MM4	19,00	1	7A1692	4,60	1	7GN2013U	56,20	1
11RF9015	50,80	1	31ASTA960MM6	45,20	1	7A1693	4,60	1	7GN2020U	75,80	1
11RF9023	50,80	1	31BCE0312	304,50	1	7A1694	4,60	1	7GN2026U	46,40	1
11RF9033	50,80	1	31BCE0524	528,50	1	7A1695	4,70	1	7GN2051U	28,60	1
11RF905	50,80	1	31BCE0612	490,50	1	7A180	3,50	1	7GN2052U	37,30	1
11RF9075	50,80	1	31BCE1024	798,50	1	7A181	3,50	1	7GN2053P	60,50	1
11RF91	50,80	1	31BCE1212	722,50	1	7A441	7,30	1	7GN2053U	46,80	1
11RF910	50,80	1	31BCE2V524	323,00	1	7A442	7,60	1	7GN2054U	34,30	1
11RF915	50,80	1	31CGL12510	174,50	1	7A443	8,20	1	7GN2055U	45,20	1
11RF91V5	50,80	1	31CGL1253	122,50	1	7APRBP	9,40	1	7GN2056U	56,20	1
11RF92V3	50,80	1	31CGL1255	134,00	1	7AR114	1,30	1	7GN2060U	66,90	1
11RF933	50,80	1	31CGL1257	153,00	1	7AR124	2,60	1	7GN2066U	48,00	1
11RF95	50,80	1	31CSP2E110	180,50	1	7AR214	2,60	1	7GN2067U	38,00	1
11RF975	50,80	1	31CSP2E220	180,50	1	7AR224	3,50	1	7GN2068U	38,30	1
11RFA9015	102,50	1	31CSP2E230	180,50	1	7GN1210068	47,20	1	7GN2069U	66,90	1
11RFA9023	102,50	1	31CSP2E24	180,50	1	7GN1210P	46,80	1	7GN2075P	68,10	1
11RFA9033	102,50	1	31DRPT110	267,00	1	7GN1210U	26,80	1	7GN2075U	56,20	1
11RFA905	102,50	1	31DRPT220	267,00	1	7GN1210U11	38,60	1	7GN2090U	25,50	1
11RFA9075	102,50	1	31DRPT24	267,00	1	7GN1210U12	57,70	1	7GN2090U11	36,20	1
11RFA91	102,50	1	31DRPTC24	281,50	1	7GN1211P	53,90	1	7GN2090U12	51,60	1
11RFA910	102,50	1	31L48AP	5,90	1	7GN1211U	36,90	1	7GN2091U	28,60	1
11RFA915	102,50	1	31L48MH240	157,00	1	7GN1212U	46,80	1	7GN2091U11	39,00	1
11RFA91V5	102,50	1	31L48MM240	157,00	1	7GN1213U	46,80	1	7GN2091U12	53,40	1
11RFA92V3	102,50	1	31L48P11	15,70	1	7GN1220U	62,00	1	7GN2092068	58,80	1
11RFA933	102,50	1	31L48P8	13,40	1	7GN1226U	38,60	1	7GN2092P	50,80	1
11RFA95	102,50	1	31L48TPBM24	123,00	1	7GN12510079	337,50	1	7GN2092U	36,90	1
11RFA975	102,50	1	31L48TPBM240	123,00	1	7GN12510099	350,00	1	7GN2092U11	49,30	1
11RFN9015	101,50	1	31L48TPM240	90,10	1	7GN12510U	281,50	1	7GN2092U12	59,00	1
11RFN9023	101,50	1	31L48TPS240	90,10	1	7GN12510U65	301,50	1	7GN2097U	106,00	1
11RFN9033	101,50	1	31LV1E110	152,00	1	7GN12511U	419,00	1	7GN2098U	48,00	1
11RFN905	101,50	1	31LV1E230	152,00	1	7GN12512U	597,00	1	7GN2510068	64,70	1
11RFN9075	101,50	1	31LV1E24	152,00	1	7GN12513U	597,00	1	7GN2510P	67,20	1
11RFN91	101,50	1	31LV1E400	152,00	1	7GN1251U	24,40	1	7GN2510U	48,40	1
11RFN910	101,50	1	31LV2E220	168,00	1	7GN1252U	30,70	1	7GN2510U25	52,40	1
11RFN915	101,50	1	31LV2E400	168,00	1	7GN1253P	53,90	1	7GN2511P	77,40	1
11RFN91V5	101,50	1	31LV2E48	168,00	1	7GN1253U	39,00	1	7GN2511U	66,10	1
11RFN92V3	101,50	1	31PS31	139,00	1	7GN1254U	29,10	1	7GN2512U	87,40	1
11RFN933	101,50	1	31PS3S	93,20	1	7GN12552U	339,50	1	7GN2513U	87,40	1
11RFN95	101,50	1	31RC110415	673,00	1	7GN12553U	459,50	1	7GN2520U	121,00	1
11RFN975	101,50	1	31RC11048	673,00	1	7GN1255U	37,30	1	7GN2526U	79,10	1
11RFNA9015	108,00	1	31RC35415	548,50	1	7GN1256U	42,60	1	7GN2551U	39,90	1
11RFNA9023	108,00	1	31RC3548	548,50	1	7GN12575U	597,00	1	7GN2552U	55,20	1
11RFNA9033	108,00	1	31RC60415	586,00	1	7GN12592079	390,00	1	7GN2553P	88,80	1
11RFNA905	108,00	1	31RC6048	585,50	1	7GN12592U	330,00	1	7GN2553U	70,10	1
11RFNA9075	108,00	1	31RC80415	641,00	1	7GN1260U	59,00	1	7GN2554U	47,80	1
11RFNA91	108,00	1	31RC8048	641,00	1	7GN1266U	39,90	1	7GN2555U	66,10	1
11RFNA910	108,00	1	31RE014	5,30	10	7GN1267U	30,20	1	7GN2556U	83,30	1
11RFNA915	108,00	1	31RE213	3,90	1	7GN1268U	31,90	1	7GN2569U	101,00	1
11RFNA91V5	108,00	1	31RM415	551,00	1	7GN1269U	47,10	1	7GN2575P	102,50	1
11RFNA92V3	108,00	1	31RM48	551,00	1	7GN1275P	64,30	1	7GN2575U	87,40	1
11RFNA933	108,00	1	31RMT415	640,00	1	7GN1275U	46,80	1	7GN2590U	34,30	1
11RFNA95	108,00	1	31RT110	196,00	1	7GN1290U	21,70	1	7GN2591U	39,90	1
11RFNA975	108,00	1	31RT210	435,50	1	7GN1290U11	32,50	1	7GN2592068	70,30	1
11SMX9010	24,40	1	31RT35	116,00	1	7GN1290U12	50,80	1	7GN2592P	71,30	1
11SMX9012	36,50	1	31RT60	137,50	1	7GN1291U	24,20	1	7GN2592U	54,20	1
11SMX9014	46,00	1	31RT80	173,00	1	7GN1291U11	34,30	1	7GN3210068	75,50	1
11SMX9018	6,30	1	31RTA110	477,50	1	7GN1291U12	53,20	1	7GN3210P	76,60	1
11SMX9019	3,40	1	31RTA210	605,00	1	7GN1292068	49,80	1	7GN3210U	64,90	1
11SMX9021	27,70	1	31RX10	395,50	1	7GN1292P	58,90	1	7GN3211P	95,10	1
11SMX9022	21,00	1	31S11	15,40	1	7GN1292U	31,50	1	7GN3211U	85,00	1
11SMX9030	33,90	1	31S8	13,40	10	7GN1292U11	41,60	1	7GN3212U	112,00	1
11SMX9031	6,30	1	31SCM04	58,20	1	7GN1292U12	59,70	1	7GN3213U	112,00	1
11SMX9032	30,10	1	31SCM100	85,50	1	7GN1297U	93,20	1	7GN3251U	54,20	1
11SMX9033	38,10	1	31SCM50	69,10	1	7GN1298U	39,90	1	7GN3252U	72,80	1
11SMX9034	40,30	1	51C2	107,00	1	7GN2010068	53,80	1	7GN3253P	108,50	1
11SMX9035	44,00	1	7A014	1,30	1	7GN2010P	48,00	1	7GN3253U	90,70	1
11SMX9042	31,20	1	7A0191	2,50	1	7GN20104	34,30	1	7GN3275P	120,00	1

Sipariş Kodu	Birim Fiyat [EURO]	Min. Sipariş Adedi	Sipariş Kodu	Birim Fiyat [EURO]	Min. Sipariş Adedi	Sipariş Kodu	Birim Fiyat [EURO]	Min. Sipariş Adedi	Sipariş Kodu	Birim Fiyat [EURO]	Min. Sipariş Adedi
7GN3275U	112,00	1	8LB6S2B5	139,50	1	8LT7GLB4	127,00	1	ADXNB025	323,00	1
7GN3290U	47,10	1	8LB6S2B6	139,50	1	8LT7GLB5	127,00	1	ADXNB02524	339,00	1
7GN3291U	54,20	1	8LB6S2B8	139,50	1	8LT7GLB6	127,00	1	ADXNB030	389,50	1
7GN3292068	82,10	1	8LT4K02BG	197,50	1	8LT7GLB8	127,00	1	ADXNB03024	409,00	1
7GN3292P	83,90	1	8LT4K03BG	251,00	1	8LT7GLE1	127,00	1	ADXNB038	545,00	1
7GN3292U	71,90	1	8LT4K04BG	256,50	1	8LT7GLE3	127,00	1	ADXNB03824	572,50	1
7GN4010078	126,00	1	8LT4K05BG	307,50	1	8LT7GLE4	127,00	1	ADXNB045	666,50	1
7GN4010P	131,50	1	8LT4K06BG	317,50	1	8LT7GLE5	127,00	1	ADXNB04524	699,50	1
7GN4010U	88,10	1	8LT4K07BG	374,50	1	8LT7GLE6	127,00	1	ADXNF006	234,00	1
7GN4011P	160,00	1	8LT4K08BG	352,00	1	8LT7GLE8	127,00	1	ADXNF00624	246,00	1
7GN4011U	130,50	1	8LT4K09BG	409,50	1	8LT7GLM1	127,00	1	ADXNF012	262,50	1
7GN4012U	170,00	1	8LT73B9A	283,00	1	8LT7GLM3	127,00	1	ADXNF01224	275,50	1
7GN4013U	170,00	1	8LT73B9B	283,00	1	8LT7GLM4	127,00	1	ADXNF018	309,00	1
7GN4051U	75,50	1	8LT73S2B9A	399,00	1	8LT7GLM5	127,00	1	ADXNF01824	324,50	1
7GN4052U	109,00	1	8LT73S2B9B	399,00	1	8LT7GLM6	127,00	1	ADXNF025	323,00	1
7GN4053P	171,50	1	8LT7ALBA	5,20	10	8LT7GLM8	127,00	1	ADXNF02524	339,00	1
7GN4053U	143,50	1	8LT7ALBB	5,20	10	8LT7S0B	147,00	1	ADXNF030	389,50	1
7GN4075P	198,50	1	8LT7ALBE	5,80	10	8LT7S0BG	136,00	1	ADXNF03024	409,00	1
7GN4075U	170,00	1	8LT7ALBM	5,80	10	8LT7S1B	191,50	1	ADXNF038	545,00	1
7GN4090U	62,40	1	8LT7ALLA4	61,50	10	8LT7S1BG	178,00	1	ADXNF03824	572,50	1
7GN4091U	75,50	1	8LT7ALLA8	61,50	10	8LT7S2B	183,00	1	ADXNF045	666,50	1
7GN4092078	134,50	1	8LT7ALLB3	61,50	10	8LT7S2BG	171,00	1	ADXNF04524	699,50	1
7GN4092P	141,00	1	8LT7ALLB4	61,50	10	8LT7S2E	246,50	1	ADXNP006	335,00	1
7GN4092U	98,80	1	8LT7ALLB5	61,50	10	8LT7S2EG	228,00	1	ADXNP00624	335,00	1
7GN6310078	148,50	1	8LT7ALLB6	61,50	10	8LT7S2M	246,50	1	ADXNP012	375,50	1
7GN6310P	155,00	1	8LT7ALLB8	61,50	10	8LT7S2MG	228,00	1	ADXNP01224	375,50	1
7GN6310U	117,00	1	8LT7ALLE3	66,00	1	8LT7TM0100	23,90	1	ADXNP018	442,00	1
7GN6310U65	125,50	1	8LT7ALLE4	66,00	1	8LT7TM0200	28,50	1	ADXNP01824	442,00	1
7GN6311P	207,50	1	8LT7ALLE5	66,00	10	8LT7TM0300	37,90	1	ADXNP025	462,00	1
7GN6311U	170,00	1	8LT7ALLE6	66,00	10	8LT7TM0400	38,80	1	ADXNP02524	462,00	1
7GN6312U	238,00	1	8LT7ALLE8	66,00	10	8LT7TM0500	40,10	1	ADXNP030	557,50	1
7GN6313U	238,00	1	8LT7ALLM3	70,40	10	8LT7TM1000	63,20	1	ADXNP03024	557,50	1
7GN6351U	93,00	1	8LT7ALLM4	70,40	10	8LT7TP0100	9,40	1	ADXNP038	779,50	1
7GN6352U	137,50	1	8LT7ALLM5	70,40	10	8LT7TP0100G	8,60	1	ADXNP03824	779,50	1
7GN6353P	222,00	1	8LT7ALLM6	70,40	10	A20746	3,50	10	ADXNP045	953,00	1
7GN6353U	184,50	1	8LT7ALLM8	70,40	10	A20747	3,50	10	ADXNP04524	953,00	1
7GN6375P	275,50	1	8LT7BM01	42,60	1	A20748	19,10	2	ATL100	669,50	1
7GN6375U	238,00	1	8LT7BM02	50,60	1	ADXC012400	380,50	1	ATL500	496,00	1
7GN6390U	72,80	1	8LT7BP01	24,40	1	ADXC01240024	534,50	1	ATL600	1.006,00	1
7GN6391U	90,70	1	8LT7BP01G	22,70	1	ADXC012600R2	586,00	1	ATL601	1.006,00	1
7GN6392078	163,50	1	8LT7BP02	33,10	1	ADXC016400	424,50	1	ATL610	1.728,00	1
7GN6392P	172,00	1	8LT7BP02G	30,70	1	ADXC01640024	627,00	1	ATL800	3.150,00	1
7GN6392U	134,50	1	8LT7BP03G	34,00	1	ADXC016600R2	689,00	1	ATL900	9.695,00	1
7GN63F108P25	281,00	1	8LT7CM01	74,40	1	ADXC025400	501,50	1	ATLDPS1	347,50	1
8LB6BP03	13,80	1	8LT7CM01G	69,40	1	ADXC02540024	742,00	1	ATP0045T4A230C600A	3.841,00	1
8LB6BP04	13,80	1	8LT7CP01	65,40	1	ADXC025600R2	814,00	1	ATP0060T4A230C600A	4.277,00	1
8LB6BP05	16,30	1	8LT7CP01G	60,70	1	ADXC032400	807,50	1	ATP0080T4A230C600A	4.471,00	1
8LB6BP06	16,30	1	8LT7EL1	39,60	1	ADXC03240024	1.110,00	1	ATP0100T4A230C600A	4.665,00	1
8LB6BP07	14,50	1	8LT7EL3	39,60	1	ADXC032600R2	1.221,00	1	ATP0125T4A230C600A	5.482,00	1
8LB6BP07G	14,50	1	8LT7EL4	39,60	1	ADXC037400	901,00	1	ATP0160T4A230C600A	6.061,00	1
8LB6BP08	14,50	1	8LT7EL5	39,60	1	ADXC03740024	1.245,00	1	BCF012524	130,50	1
8LB6BP08G	14,50	1	8LT7EL6	39,60	1	ADXC037600R2	1.370,00	1	BCF025012	195,00	1
8LB6EL1	60,80	1	8LT7EL8	39,60	1	ADXC045400	1.161,00	1	BCF025024	207,50	1
8LB6EL3	60,80	1	8LT7FLB1	227,50	1	ADXC04540024	1.598,00	1	BCF045012	310,00	1
8LB6EL4	60,80	1	8LT7FLB3	227,50	1	ADXC045600R2	1.758,00	1	BCG0524	364,50	1
8LB6EL5	60,80	1	8LT7FLB4	227,50	1	ADXL0018600	879,50	1	BCG0612	338,00	1
8LB6EL6	60,80	1	8LT7FLB5	227,50	1	ADXL0030600	911,00	1	BCG1024	550,00	1
8LB6EL8	60,80	1	8LT7FLB6	227,50	1	ADXL0045600	1.016,00	1	BCG1212	496,00	1
8LB6GLB1	80,60	1	8LT7FLB8	227,50	1	ADXL0060600	1.119,00	1	BCGX00	7,60	10
8LB6GLB3	80,60	1	8LT7FLE1	233,50	1	ADXL0075600	1.224,00	1	BF0004A024	35,90	1
8LB6GLB4	80,60	1	8LT7FLE3	233,50	1	ADXL0085600	1.371,00	1	BF0004A02460	35,90	1
8LB6GLB5	80,60	1	8LT7FLE4	233,50	1	ADXL0115600	1.665,00	1	BF0004A048	35,90	1
8LB6GLB6	80,60	1	8LT7FLE5	233,50	1	ADXL0135600	2.321,00	1	BF0004A04860	35,90	1
8LB6GLB8	80,60	1	8LT7FLE6	233,50	1	ADXL0162600	2.974,00	1	BF0004A110	35,90	1
8LB6GLM1	80,60	1	8LT7FLE8	233,50	1	ADXL0196600	3.462,00	1	BF0004A12060	35,90	1
8LB6GLM3	80,60	1	8LT7FLM1	233,50	1	ADXL0250600	3.943,00	1	BF0004A22060	35,90	1
8LB6GLM4	80,60	1	8LT7FLM3	233,50	1	ADXL0320600	4.428,00	1	BF0004A230	35,90	1
8LB6GLM5	80,60	1	8LT7FLM4	233,50	1	ADXNB006	234,00	1	BF0004A23060	35,90	1
8LB6GLM6	80,60	1	8LT7FLM5	233,50	1	ADXNB00624	246,00	1	BF0004A400	35,90	1
8LB6GLM8	80,60	1	8LT7FLM6	233,50	1	ADXNB012	262,50	1	BF0004A46060	35,90	1
8LB6S2B1	139,50	1	8LT7FLM8	233,50	1	ADXNB01224	275,50	1	BF0004A57560	35,90	1
8LB6S2B3	139,50	1	8LT7GLB1	127,00	1	ADXNB018	309,00	1	BF0004D012	70,90	1
8LB6S2B4	139,50	1	8LT7GLB3	127,00	1	ADXNB01824	324,50	1	BF0004D024	70,90	1

Sipariş Kodu	Birim Fiyat [EURO]	Min. Sipariş Aded	Sipariş Kodu	Birim Fiyat [EURO]	Min. Sipariş Aded	Sipariş Kodu	Birim Fiyat [EURO]	Min. Sipariş Aded	Sipariş Kodu	Birim Fiyat [EURO]	Min. Sipariş Aded
BF004D048	70,90	1	BF0901A04860	38,10	1	BF11500A02460	520,50	1	BF12T4A12060	68,30	1
BF004D060	70,90	1	BF0901A110	38,10	1	BF11500A048	520,50	1	BF12T4A22060	68,30	1
BF004D110	70,90	1	BF0901A12060	38,10	1	BF11500A04860	520,50	1	BF12T4A230	68,30	1
BF004D125	70,90	1	BF0901A22060	38,10	1	BF11500A110	520,50	1	BF12T4A23060	68,30	1
BF004D220	70,90	1	BF0901A230	38,10	1	BF11500A12060	520,50	1	BF12T4A400	68,30	1
BF004L024	70,90	1	BF0901A23060	38,10	1	BF11500A22060	520,50	1	BF12T4A46060	68,30	1
BF004L048	70,90	1	BF0901A400	38,10	1	BF11500A230	520,50	1	BF12T4A57560	68,30	1
BF0022A024	35,90	1	BF0901A46060	38,10	1	BF11500A23060	520,50	1	BF15000A024	588,50	1
BF0022A02460	35,90	1	BF0901A57560	38,10	1	BF11500A400	520,50	1	BF15000A02460	588,50	1
BF0022A048	35,90	1	BF0901D012	55,30	1	BF11500A46060	520,50	1	BF15000A048	588,50	1
BF0022A04860	35,90	1	BF0901D024	55,30	1	BF11500A57560	520,50	1	BF15000A04860	588,50	1
BF0022A110	35,90	1	BF0901D048	55,30	1	BF11500E024	693,00	1	BF15000A110	588,50	1
BF0022A12060	35,90	1	BF0901D060	55,30	1	BF11500E110	693,00	1	BF15000A12060	588,50	1
BF0022A22060	35,90	1	BF0901D110	55,30	1	BF11500E230	693,00	1	BF15000A22060	588,50	1
BF0022A230	35,90	1	BF0901D125	55,30	1	BF115T4A024	671,50	1	BF15000A230	588,50	1
BF0022A23060	35,90	1	BF0901D220	55,30	1	BF115T4A02460	671,50	1	BF15000A23060	588,50	1
BF0022A400	35,90	1	BF0901L024	63,30	1	BF115T4A048	671,50	1	BF15000A400	588,50	1
BF0022A46060	35,90	1	BF0901L048	63,30	1	BF115T4A04860	671,50	1	BF15000A46060	588,50	1
BF0022A57560	35,90	1	BF0910A024	38,10	1	BF115T4A110	671,50	1	BF15000A57560	588,50	1
BF0022D012	70,90	1	BF0910A02460	38,10	1	BF115T4A12060	671,50	1	BF15000E024	786,50	1
BF0022D024	70,90	1	BF0910A048	38,10	1	BF115T4A22060	671,50	1	BF15000E110	786,50	1
BF0022D048	70,90	1	BF0910A04860	38,10	1	BF115T4A230	671,50	1	BF15000E230	786,50	1
BF0022D060	70,90	1	BF0910A110	38,10	1	BF115T4A23060	671,50	1	BF150T4A024	739,50	1
BF0022D110	70,90	1	BF0910A12060	38,10	1	BF115T4A400	671,50	1	BF150T4A02460	739,50	1
BF0022D125	70,90	1	BF0910A22060	38,10	1	BF115T4A46060	671,50	1	BF150T4A048	739,50	1
BF0022D220	70,90	1	BF0910A230	38,10	1	BF115T4A57560	671,50	1	BF150T4A04860	739,50	1
BF0022L024	70,90	1	BF0910A23060	38,10	1	BF1201A024	42,20	1	BF150T4A110	739,50	1
BF0022L048	70,90	1	BF0910A400	38,10	1	BF1201A02460	42,20	1	BF150T4A12060	739,50	1
BF0031A024	35,90	1	BF0910A46060	38,10	1	BF1201A048	42,20	1	BF150T4A22060	739,50	1
BF0031A02460	35,90	1	BF0910A57560	38,10	1	BF1201A04860	42,20	1	BF150T4A230	739,50	1
BF0031A048	35,90	1	BF0910D012	55,30	1	BF1201A110	42,20	1	BF150T4A23060	739,50	1
BF0031A04860	35,90	1	BF0910D024	55,30	1	BF1201A12060	42,20	1	BF150T4A400	739,50	1
BF0031A110	35,90	1	BF0910D048	55,30	1	BF1201A22060	42,20	1	BF150T4A46060	739,50	1
BF0031A12060	35,90	1	BF0910D060	55,30	1	BF1201A230	42,20	1	BF150T4A57560	739,50	1
BF0031A22060	35,90	1	BF0910D110	55,30	1	BF1201A23060	42,20	1	BF150T4E024	950,00	1
BF0031A230	35,90	1	BF0910D125	55,30	1	BF1201A400	42,20	1	BF150T4E110	950,00	1
BF0031A23060	35,90	1	BF0910D220	55,30	1	BF1201A46060	42,20	1	BF150T4E230	950,00	1
BF0031A400	35,90	1	BF0910L024	63,30	1	BF1201A57560	42,20	1	BF1801A024	47,30	1
BF0031A46060	35,90	1	BF0910L048	63,30	1	BF1201D012	59,40	1	BF1801A02460	47,30	1
BF0031A57560	35,90	1	BF09T2A024	105,50	1	BF1201D024	59,40	1	BF1801A048	47,30	1
BF0031D012	70,90	1	BF09T2A02460	105,50	1	BF1201D048	59,40	1	BF1801A04860	47,30	1
BF0031D024	70,90	1	BF09T2A048	105,50	1	BF1201D060	59,40	1	BF1801A110	47,30	1
BF0031D048	70,90	1	BF09T2A04860	105,50	1	BF1201D110	59,40	1	BF1801A12060	47,30	1
BF0031D060	70,90	1	BF09T2A110	105,50	1	BF1201D125	59,40	1	BF1801A22060	47,30	1
BF0031D110	70,90	1	BF09T2A12060	105,50	1	BF1201D220	59,40	1	BF1801A230	47,30	1
BF0031D125	70,90	1	BF09T2A22060	105,50	1	BF1201L024	65,40	1	BF1801A23060	47,30	1
BF0031D220	70,90	1	BF09T2A230	105,50	1	BF1201L048	65,40	1	BF1801A400	47,30	1
BF0031L024	70,90	1	BF09T2A23060	105,50	1	BF1210A024	42,20	1	BF1801A46060	47,30	1
BF0031L048	70,90	1	BF09T2A400	105,50	1	BF1210A02460	42,20	1	BF1801A57560	47,30	1
BF0040A024	35,90	1	BF09T2A46060	105,50	1	BF1210A048	42,20	1	BF1801D012	66,10	1
BF0040A02460	35,90	1	BF09T2A57560	105,50	1	BF1210A04860	42,20	1	BF1801D024	66,10	1
BF0040A048	35,90	1	BF09T4A024	49,70	1	BF1210A110	42,20	1	BF1801D048	66,10	1
BF0040A04860	35,90	1	BF09T4A02460	49,70	1	BF1210A12060	42,20	1	BF1801D060	66,10	1
BF0040A110	35,90	1	BF09T4A048	49,70	1	BF1210A22060	42,20	1	BF1801D110	66,10	1
BF0040A12060	35,90	1	BF09T4A04860	49,70	1	BF1210A230	42,20	1	BF1801D125	66,10	1
BF0040A22060	35,90	1	BF09T4A110	49,70	1	BF1210A23060	42,20	1	BF1801D220	66,10	1
BF0040A230	35,90	1	BF09T4A12060	49,70	1	BF1210A400	42,20	1	BF1801L024	76,50	1
BF0040A23060	35,90	1	BF09T4A22060	49,70	1	BF1210A46060	42,20	1	BF1801L048	76,50	1
BF0040A400	35,90	1	BF09T4A230	49,70	1	BF1210A57560	42,20	1	BF1810A024	47,30	1
BF0040A46060	35,90	1	BF09T4A23060	49,70	1	BF1210D012	59,40	1	BF1810A02460	47,30	1
BF0040A57560	35,90	1	BF09T4A400	49,70	1	BF1210D024	59,40	1	BF1810A048	47,30	1
BF0040D012	70,90	1	BF09T4A46060	49,70	1	BF1210D048	59,40	1	BF1810A04860	47,30	1
BF0040D024	70,90	1	BF09T4A57560	49,70	1	BF1210D060	59,40	1	BF1810A110	47,30	1
BF0040D048	70,90	1	BF09T4D012	156,50	1	BF1210D110	59,40	1	BF1810A12060	47,30	1
BF0040D060	70,90	1	BF09T4D024	156,50	1	BF1210D125	59,40	1	BF1810A22060	47,30	1
BF0040D110	70,90	1	BF09T4D048	156,50	1	BF1210D220	59,40	1	BF1810A230	47,30	1
BF0040D125	70,90	1	BF09T4D060	156,50	1	BF1210L024	65,40	1	BF1810A23060	47,30	1
BF0040D220	70,90	1	BF09T4D110	156,50	1	BF1210L048	65,40	1	BF1810A400	47,30	1
BF0040L024	70,90	1	BF09T4D125	156,50	1	BF12T4A024	68,30	1	BF1810A46060	47,30	1
BF0040L048	70,90	1	BF09T4D220	156,50	1	BF12T4A02460	68,30	1	BF1810A57560	47,30	1
BF0901A024	38,10	1	BF09T4L024	135,50	1	BF12T4A048	68,30	1	BF1810D012	66,10	1
BF0901A02460	38,10	1	BF09T4L048	135,50	1	BF12T4A04860	68,30	1	BF1810D024	66,10	1
BF0901A048	38,10	1	BF11500A024	520,50	1	BF12T4A110	68,30	1	BF1810D048	66,10	1

Sipariş Kodu	Birim Fiyat [EURO]	Min. Sipariş Aded	Sipariş Kodu	Birim Fiyat [EURO]	Min. Sipariş Aded	Sipariş Kodu	Birim Fiyat [EURO]	Min. Sipariş Aded	Sipariş Kodu	Birim Fiyat [EURO]	Min. Sipariş Aded
BF1810D060	66,10	1	BF2501A110	63,20	1	BF26T0D220	318,50	1	BF3800A400	120,00	1
BF1810D110	66,10	1	BF2501A12060	63,20	1	BF26T2A024	220,00	1	BF3800A46060	120,00	1
BF1810D125	66,10	1	BF2501A22060	63,20	1	BF26T2A02460	220,00	1	BF3800A57560	120,00	1
BF1810D220	66,10	1	BF2501A230	63,20	1	BF26T2A048	220,00	1	BF3800D012	170,00	1
BF1810L024	76,50	1	BF2501A23060	63,20	1	BF26T2A04860	220,00	1	BF3800D024	170,00	1
BF1810L048	76,50	1	BF2501A400	63,20	1	BF26T2A110	220,00	1	BF3800D048	170,00	1
BF18T0A024	129,50	1	BF2501A46060	63,20	1	BF26T2A12060	220,00	1	BF3800D060	170,00	1
BF18T0A02460	129,50	1	BF2501A57560	63,20	1	BF26T2A22060	220,00	1	BF3800D110	170,00	1
BF18T0A048	129,50	1	BF2501D012	90,70	1	BF26T2A230	220,00	1	BF3800D125	170,00	1
BF18T0A04860	129,50	1	BF2501D024	90,70	1	BF26T2A23060	220,00	1	BF3800D220	170,00	1
BF18T0A110	129,50	1	BF2501D048	90,70	1	BF26T2A400	220,00	1	BF3800L024	176,50	1
BF18T0A12060	129,50	1	BF2501D060	90,70	1	BF26T2A46060	220,00	1	BF3800L048	176,50	1
BF18T0A22060	129,50	1	BF2501D110	90,70	1	BF26T2A57560	220,00	1	BF38T2A024	406,50	1
BF18T0A230	129,50	1	BF2501D125	90,70	1	BF26T2D012	318,50	1	BF38T2A22060	406,50	1
BF18T0A23060	129,50	1	BF2501D220	90,70	1	BF26T2D024	318,50	1	BF38T2A048	406,50	1
BF18T0A400	129,50	1	BF2501L024	94,70	1	BF26T2D048	318,50	1	BF38T2A04860	406,50	1
BF18T0A46060	129,50	1	BF2501L048	94,70	1	BF26T2D060	318,50	1	BF38T2A110	406,50	1
BF18T0A57560	129,50	1	BF2510A024	63,20	1	BF26T2D110	318,50	1	BF38T2A12060	406,50	1
BF18T0D012	223,00	1	BF2510A02460	63,20	1	BF26T2D125	318,50	1	BF38T2A22060	406,50	1
BF18T0D024	223,00	1	BF2510A048	63,20	1	BF26T2D220	318,50	1	BF38T2A230	406,50	1
BF18T0D048	223,00	1	BF2510A04860	63,20	1	BF26T2L024	288,00	1	BF38T2A23060	406,50	1
BF18T0D060	223,00	1	BF2510A110	63,20	1	BF26T2L048	288,00	1	BF38T2A400	406,50	1
BF18T0D110	223,00	1	BF2510A12060	63,20	1	BF26T4A024	103,00	1	BF38T2A46060	406,50	1
BF18T0D125	223,00	1	BF2510A22060	63,20	1	BF26T4A02460	103,00	1	BF38T2A57560	406,50	1
BF18T0D220	223,00	1	BF2510A230	63,20	1	BF26T4A048	103,00	1	BF38T2D012	539,50	1
BF18T0L012	185,00	1	BF2510A23060	63,20	1	BF26T4A04860	103,00	1	BF38T2D024	539,50	1
BF18T0L024	185,00	1	BF2510A400	63,20	1	BF26T4A110	103,00	1	BF38T2D048	539,50	1
BF18T2A024	129,50	1	BF2510A46060	63,20	1	BF26T4A12060	103,00	1	BF38T2D060	539,50	1
BF18T2A02460	129,50	1	BF2510A57560	63,20	1	BF26T4A22060	103,00	1	BF38T2D110	539,50	1
BF18T2A048	129,50	1	BF2510D012	90,70	1	BF26T4A230	103,00	1	BF38T2D125	539,50	1
BF18T2A04860	129,50	1	BF2510D024	90,70	1	BF26T4A23060	103,00	1	BF38T2D220	539,50	1
BF18T2A110	129,50	1	BF2510D048	90,70	1	BF26T4A400	103,00	1	BF38T2L024	490,50	1
BF18T2A12060	129,50	1	BF2510D060	90,70	1	BF26T4A46060	103,00	1	BF38T2L048	490,50	1
BF18T2A22060	129,50	1	BF2510D110	90,70	1	BF26T4A57560	103,00	1	BF38T2D110	181,50	1
BF18T2A230	129,50	1	BF2510D125	90,70	1	BF26T4D012	256,00	1	BF38T4A02460	181,50	1
BF18T2A23060	129,50	1	BF2510D220	90,70	1	BF26T4D024	256,00	1	BF38T4A048	181,50	1
BF18T2A400	129,50	1	BF2510L024	94,70	1	BF26T4D048	256,00	1	BF38T4A04860	181,50	1
BF18T2A46060	129,50	1	BF2510L048	94,70	1	BF26T4D060	256,00	1	BF38T4A110	181,50	1
BF18T2A57560	129,50	1	BF2600A024	81,70	1	BF26T4D110	256,00	1	BF38T4A12060	181,50	1
BF18T2D012	223,00	1	BF2600A02460	81,70	1	BF26T4D125	256,00	1	BF38T4A22060	181,50	1
BF18T2D024	223,00	1	BF2600A048	81,70	1	BF26T4D220	256,00	1	BF38T4A230	181,50	1
BF18T2D048	223,00	1	BF2600A04860	81,70	1	BF26T4L024	256,00	1	BF38T4A23060	181,50	1
BF18T2D060	223,00	1	BF2600A110	81,70	1	BF26T4L048	256,00	1	BF38T4A400	181,50	1
BF18T2D110	223,00	1	BF2600A12060	81,70	1	BF3200A024	99,40	1	BF38T4A46060	181,50	1
BF18T2D125	223,00	1	BF2600A22060	81,70	1	BF3200A02460	99,40	1	BF38T4A57560	181,50	1
BF18T2D220	223,00	1	BF2600A230	81,70	1	BF3200A048	99,40	1	BF38T4D012	449,00	1
BF18T2L024	185,00	1	BF2600A23060	81,70	1	BF3200A04860	99,40	1	BF38T4D024	449,00	1
BF18T2L048	185,00	1	BF2600A400	81,70	1	BF3200A110	99,40	1	BF38T4D048	449,00	1
BF18T4A024	71,20	1	BF2600A46060	81,70	1	BF3200A12060	99,40	1	BF38T4D060	449,00	1
BF18T4A02460	71,20	1	BF2600A57560	81,70	1	BF3200A22060	99,40	1	BF38T4D110	449,00	1
BF18T4A048	71,20	1	BF2600D012	124,00	1	BF3200A230	99,40	1	BF38T4D125	449,00	1
BF18T4A04860	71,20	1	BF2600D024	124,00	1	BF3200A23060	99,40	1	BF38T4D220	449,00	1
BF18T4A110	71,20	1	BF2600D048	124,00	1	BF3200A400	99,40	1	BF38T4L024	420,50	1
BF18T4A12060	71,20	1	BF2600D060	124,00	1	BF3200A46060	99,40	1	BF38T4L048	420,50	1
BF18T4A22060	71,20	1	BF2600D110	124,00	1	BF3200A57560	99,40	1	BF4000A024	158,50	1
BF18T4A230	71,20	1	BF2600D125	124,00	1	BF3200D012	133,00	1	BF4000A02460	158,50	1
BF18T4A23060	71,20	1	BF2600D220	124,00	1	BF3200D024	133,00	1	BF4000A048	158,50	1
BF18T4A400	71,20	1	BF2600L024	124,00	1	BF3200D048	133,00	1	BF4000A04860	158,50	1
BF18T4A46060	71,20	1	BF2600L048	124,00	1	BF3200D060	133,00	1	BF4000A110	158,50	1
BF18T4A57560	71,20	1	BF26T0A024	220,00	1	BF3200D110	133,00	1	BF4000A12060	158,50	1
BF18T4D012	213,00	1	BF26T0A02460	220,00	1	BF3200D125	133,00	1	BF4000A22060	158,50	1
BF18T4D024	213,00	1	BF26T0A048	220,00	1	BF3200D220	133,00	1	BF4000A230	158,50	1
BF18T4D048	213,00	1	BF26T0A110	220,00	1	BF3200L024	154,50	1	BF4000A23060	158,50	1
BF18T4D060	213,00	1	BF26T0A12060	220,00	1	BF3200L048	154,50	1	BF4000A400	158,50	1
BF18T4D110	213,00	1	BF26T0A230	220,00	1	BF3800A024	120,00	1	BF4000A46060	158,50	1
BF18T4D125	213,00	1	BF26T0A23060	220,00	1	BF3800A02460	120,00	1	BF4000A57560	158,50	1
BF18T4D220	213,00	1	BF26T0A400	220,00	1	BF3800A048	120,00	1	BF4000E024	250,00	1
BF18T4L024	176,00	1	BF26T0D012	318,50	1	BF3800A04860	120,00	1	BF4000E110	250,00	1
BF18T4L048	176,00	1	BF26T0D024	318,50	1	BF3800A110	120,00	1	BF4000E230	250,00	1
BF2501A024	63,20	1	BF26T0D048	318,50	1	BF3800A12060	120,00	1	BF40T4A024	230,50	1
BF2501A02460	63,20	1	BF26T0D060	318,50	1	BF3800A22060	120,00	1	BF40T4A02460	230,50	1
BF2501A048	63,20	1	BF26T0D110	318,50	1	BF3800A230	120,00	1	BF40T4A048	230,50	1
BF2501A04860	63,20	1	BF26T0D125	318,50	1	BF3800A23060	120,00	1	BF40T4A04860	230,50	1

Sipariş Kodu	Birim Fiyat [EURO]	Min. Sipariş Aded	Sipariş Kodu	Birim Fiyat [EURO]	Min. Sipariş Aded	Sipariş Kodu	Birim Fiyat [EURO]	Min. Sipariş Aded	Sipariş Kodu	Birim Fiyat [EURO]	Min. Sipariş Adedi
BF40T4A110	230,50	1	BF8000A23060	309,50	1	BF95T4A22060	596,00	1	BFD80T4A22060	1.369,00	1
BF40T4A12060	230,50	1	BF8000A400	309,50	1	BF95T4A230	596,00	1	BFD80T4A230	1.369,00	1
BF40T4A22060	230,50	1	BF8000A46060	309,50	1	BF95T4A23060	596,00	1	BFD80T4A23060	1.369,00	1
BF40T4A230	230,50	1	BF8000A57560	309,50	1	BF95T4A400	596,00	1	BFD80T4A400	1.369,00	1
BF40T4A23060	230,50	1	BF8000E024	449,50	1	BF95T4A46060	596,00	1	BFD80T4A46060	1.369,00	1
BF40T4A400	230,50	1	BF8000E110	449,50	1	BF95T4A57560	596,00	1	BFD80T4A57560	1.369,00	1
BF40T4A46060	230,50	1	BF8000E230	449,50	1	BF95T4E024	771,00	1	BFD80T4E024	1.370,00	1
BF40T4A57560	230,50	1	BF80T2A024	927,00	1	BF95T4E110	771,00	1	BFD80T4E110	1.370,00	1
BF5000A024	213,50	1	BF80T2A02460	927,00	1	BF95T4E230	771,00	1	BFD80T4E230	1.370,00	1
BF5000A02460	213,50	1	BF80T2A048	927,00	1	BFA00942024	188,50	1	BFK0910A024	62,00	1
BF5000A048	213,50	1	BF80T2A04860	927,00	1	BFA00942110	188,50	1	BFK0910A02460	62,00	1
BF5000A04860	213,50	1	BF80T2A110	927,00	1	BFA00942230	188,50	1	BFK0910A048	62,00	1
BF5000A110	213,50	1	BF80T2A12060	927,00	1	BFA00942400	188,50	1	BFK0910A04860	62,00	1
BF5000A12060	213,50	1	BF80T2A22060	927,00	1	BFA00970024	600,00	1	BFK0910A110	62,00	1
BF5000A22060	213,50	1	BF80T2A230	927,00	1	BFA00970048	600,00	1	BFK0910A12060	62,00	1
BF5000A230	213,50	1	BF80T2A23060	927,00	1	BFA00970110	600,00	1	BFK0910A22060	62,00	1
BF5000A23060	213,50	1	BF80T2A400	927,00	1	BFA00970230	600,00	1	BFK0910A230	62,00	1
BF5000A400	213,50	1	BF80T2A46060	927,00	1	BFA00970400	600,00	1	BFK0910A23060	62,00	1
BF5000A46060	213,50	1	BF80T2A57560	927,00	1	BFA01242024	215,00	1	BFK0910A400	62,00	1
BF5000A57560	213,50	1	BF80T2E024	1.121,00	1	BFA01242048	215,00	1	BFK0910A46060	62,00	1
BF5000E024	317,00	1	BF80T2E110	1.121,00	1	BFA01242110	215,00	1	BFK0910A57560	62,00	1
BF5000E110	317,00	1	BF80T2E230	1.121,00	1	BFA01242230	215,00	1	BFK11500A024	504,00	1
BF5000E230	317,00	1	BF80T4A024	438,50	1	BFA01242400	215,00	1	BFK11500A02460	504,00	1
BF50T4A024	329,00	1	BF80T4A02460	438,50	1	BFA01270024	625,00	1	BFK11500A048	504,00	1
BF50T4A02460	329,00	1	BF80T4A048	438,50	1	BFA01270110	625,00	1	BFK11500A04860	504,00	1
BF50T4A048	329,00	1	BF80T4A04860	438,50	1	BFA01270230	625,00	1	BFK11500A110	504,00	1
BF50T4A04860	329,00	1	BF80T4A110	438,50	1	BFA01270400	625,00	1	BFK11500A12060	504,00	1
BF50T4A110	329,00	1	BF80T4A12060	438,50	1	BFA01842024	256,00	1	BFK11500A22060	504,00	1
BF50T4A12060	329,00	1	BF80T4A22060	438,50	1	BFA01842048	256,00	1	BFK11500A230	504,00	1
BF50T4A22060	329,00	1	BF80T4A230	438,50	1	BFA01842230	251,50	1	BFK11500A23060	504,00	1
BF50T4A230	329,00	1	BF80T4A23060	438,50	1	BFA01842400	256,00	1	BFK11500A400	504,00	1
BF50T4A23060	329,00	1	BF80T4A400	438,50	1	BFA01870024	689,00	1	BFK11500A46060	504,00	1
BF50T4A400	329,00	1	BF80T4A46060	438,50	1	BFA01870110	689,00	1	BFK11500A57560	504,00	1
BF50T4A46060	329,00	1	BF80T4A57560	438,50	1	BFA01870230	689,00	1	BFK1210A024	68,80	1
BF50T4A57560	329,00	1	BF80T4E024	694,00	1	BFA01870400	689,00	1	BFK1210A02460	68,80	1
BF6500A024	256,50	1	BF80T4E110	694,00	1	BFA02542024	334,50	1	BFK1210A048	68,80	1
BF6500A02460	256,50	1	BF80T4E230	694,00	1	BFA02542048	334,50	1	BFK1210A04860	68,80	1
BF6500A048	256,50	1	BF9400A024	388,50	1	BFA02542110	334,50	1	BFK1210A110	68,80	1
BF6500A04860	256,50	1	BF9400A02460	388,50	1	BFA0254212060	334,50	1	BFK1210A12060	68,80	1
BF6500A110	256,50	1	BF9400A048	388,50	1	BFA02542230	334,50	1	BFK1210A22060	68,80	1
BF6500A12060	256,50	1	BF9400A04860	388,50	1	BFA02542400	334,50	1	BFK1210A230	68,80	1
BF6500A22060	256,50	1	BF9400A110	388,50	1	BFA02570024	783,00	1	BFK1210A23060	68,80	1
BF6500A230	256,50	1	BF9400A12060	388,50	1	BFA02570110	783,00	1	BFK1210A400	68,80	1
BF6500A23060	256,50	1	BF9400A22060	388,50	1	BFA02570230	783,00	1	BFK1210A46060	68,80	1
BF6500A400	256,50	1	BF9400A230	388,50	1	BFA02570400	783,00	1	BFK15000A57560	68,80	1
BF6500A46060	256,50	1	BF9400A23060	388,50	1	BFA02670024	903,50	1	BFK15000A024	567,00	1
BF6500A57560	256,50	1	BF9400A400	388,50	1	BFA02670110	903,50	1	BFK15000A02460	567,00	1
BF6500E024	400,00	1	BF9400A46060	388,50	1	BFA02670230	903,50	1	BFK15000A048	567,00	1
BF6500E110	400,00	1	BF9400A57560	388,50	1	BFA02670400	903,50	1	BFK15000A04860	567,00	1
BF6500E230	400,00	1	BF9400E024	483,00	1	BFA03270024	1.020,00	1	BFK15000A110	567,00	1
BF65T4A024	372,00	1	BF9400E110	483,00	1	BFA03270110	1.020,00	1	BFK15000A12060	567,00	1
BF65T4A02460	372,00	1	BF9400E230	483,00	1	BFA03270230	1.020,00	1	BFK15000A22060	567,00	1
BF65T4A048	372,00	1	BF9500A024	445,00	1	BFA03270400	1.051,00	1	BFK15000A230	567,00	1
BF65T4A04860	372,00	1	BF9500A02460	445,00	1	BFA03870024	1.146,00	1	BFK15000A23060	567,00	1
BF65T4A110	372,00	1	BF9500A048	445,00	1	BFA03870110	1.146,00	1	BFK15000A400	567,00	1
BF65T4A12060	372,00	1	BF9500A04860	445,00	1	BFA03870230	1.146,00	1	BFK15000A46060	567,00	1
BF65T4A22060	372,00	1	BF9500A110	445,00	1	BFA03870400	1.146,00	1	BFK15000A57560	567,00	1
BF65T4A230	372,00	1	BF9500A12060	445,00	1	BFA05070024	1.466,00	1	BFK1810A024	79,90	1
BF65T4A23060	372,00	1	BF9500A22060	445,00	1	BFA0507002460	1.466,00	1	BFK1810A02460	79,90	1
BF65T4A400	372,00	1	BF9500A230	445,00	1	BFA05070110	1.466,00	1	BFK1810A048	79,90	1
BF65T4A46060	372,00	1	BF9500A23060	445,00	1	BFA05070230	1.466,00	1	BFK1810A04860	79,90	1
BF65T4A57560	372,00	1	BF9500A400	445,00	1	BFA0657012060	1.669,00	1	BFK1810A110	79,90	1
BF65T4E024	617,00	1	BF9500A46060	445,00	1	BFA06570230	1.669,00	1	BFK1810A12060	79,90	1
BF65T4E110	617,00	1	BF9500A57560	445,00	1	BFA08070230	2.096,00	1	BFK1810A22060	79,90	1
BF65T4E230	617,00	1	BF9500E024	599,50	1	BFD150T4E024	2.569,00	1	BFK1810A230	79,90	1
BF8000A024	309,50	1	BF9500E110	599,50	1	BFD150T4E110	2.569,00	1	BFK1810A23060	79,90	1
BF8000A02460	309,50	1	BF9500E230	599,50	1	BFD150T4E230	2.569,00	1	BFK1810A400	79,90	1
BF8000A048	309,50	1	BF95T4A024	596,00	1	BFD80T4A024	1.369,00	1	BFK1810A46060	79,90	1
BF8000A04860	309,50	1	BF95T4A02460	596,00	1	BFD80T4A02460	1.369,00	1	BFK1810A57560	79,90	1
BF8000A110	309,50	1	BF95T4A048	596,00	1	BFD80T4A048	1.369,00	1	BFK2600A024	92,50	1
BF8000A12060	309,50	1	BF95T4A04860	596,00	1	BFD80T4A04860	1.369,00	1	BFK2600A02460	92,50	1
BF8000A22060	309,50	1	BF95T4A110	596,00	1	BFD80T4A110	1.369,00	1	BFK2600A048	92,50	1
BF8000A230	309,50	1	BF95T4A12060	596,00	1	BFD80T4A12060	1.369,00	1	BFK2600A04860	92,50	1

Sipariş Kodu	Birim Fiyat [EURO]	Min. Sipariş Aded	Sipariş Kodu	Birim Fiyat [EURO]	Min. Sipariş Aded	Sipariş Kodu	Birim Fiyat [EURO]	Min. Sipariş Aded	Sipariş Kodu	Birim Fiyat [EURO]	Min. Sipariş Aded
BFK2600A110	92,50	1	BFK9400A12060	364,00	1	BFX8902	3,50	10	BFX99115T	450,50	1
BFK2600A12060	92,50	1	BFK9400A22060	364,00	1	BFX8910	9,80	10	BFX99150F	663,00	1
BFK2600A22060	92,50	1	BFK9400A23060	364,00	1	BFX91A024	28,20	1	BFX99150T	498,50	1
BFK2600A23060	92,50	1	BFK9400A23060	364,00	1	BFX91A02460	28,20	1	BFXD42	84,70	1
BFK2600A23060	92,50	1	BFK9400A400	364,00	1	BFX91A048	28,20	1	CBE012A	42,30	1
BFK2600A400	92,50	1	BFK9400A46060	364,00	1	BFX91A04860	28,20	1	CBE230A	42,30	1
BFK2600A46060	92,50	1	BFK9400A57560	364,00	1	BFX91A110	28,20	1	CBZ230A	42,30	1
BFK2600A57560	92,50	1	BFK9500A024	395,00	1	BFX91A12060	28,20	1	CN2011024	52,30	10
BFK3200A024	107,50	1	BFK9500A02460	395,00	1	BFX91A22060	28,20	1	CN2011220	52,30	10
BFK3200A02460	107,50	1	BFK9500A048	395,00	1	BFX91A230	28,20	1	CN2020024	52,30	10
BFK3200A048	107,50	1	BFK9500A04860	395,00	1	BFX91A23060	28,20	1	CN2020220	52,30	10
BFK3200A04860	107,50	1	BFK9500A110	395,00	1	BFX91A400	28,20	1	CN2501024	61,40	10
BFK3200A110	107,50	1	BFK9500A12060	395,00	1	BFX91A46060	28,20	1	CN2501220	61,40	10
BFK3200A12060	107,50	1	BFK9500A22060	395,00	1	BFX91A57560	28,20	1	CN2510024	61,40	10
BFK3200A22060	107,50	1	BFK9500A230	395,00	1	BFX92A024	34,50	1	CN2510220	61,40	10
BFK3200A230	107,50	1	BFK9500A23060	395,00	1	BFX92A02460	34,50	1	CN3201024	95,30	10
BFK3200A23060	107,50	1	BFK9500A400	395,00	1	BFX92A048	34,50	1	CN3201220	95,30	10
BFK3200A400	107,50	1	BFK9500A46060	395,00	1	BFX92A04860	34,50	1	CN3210024	95,30	10
BFK3200A46060	107,50	1	BFK9500A57560	395,00	1	BFX92A110	34,50	1	CN3210220	95,30	10
BFK3200A57560	107,50	1	BFX1002	10,00	5	BFX92A12060	34,50	1	CN3211024	64,00	10
BFK3800A024	128,00	1	BFX1004	16,60	5	BFX92A22060	34,50	1	CN3211220	64,00	10
BFK3800A02460	128,00	1	BFX1011	10,00	5	BFX92A230	34,50	1	CN3220024	64,00	10
BFK3800A048	128,00	1	BFX101111	35,50	5	BFX92A23060	34,50	1	CN3220220	64,00	10
BFK3800A04860	128,00	1	BFX1013	16,60	5	BFX92A400	34,50	1	CN4001024	135,00	5
BFK3800A110	128,00	1	BFX1020	10,00	5	BFX92A46060	34,50	1	CN4001220	135,00	5
BFK3800A12060	128,00	1	BFX1022	16,60	5	BFX92A57560	34,50	1	CN4010024	135,00	5
BFK3800A22060	128,00	1	BFX1031	16,60	5	BFX93A024	74,40	1	CN4010220	135,00	5
BFK3800A230	128,00	1	BFX1040	16,60	5	BFX93A02460	74,40	1	CN4022220	135,00	5
BFK3800A23060	128,00	1	BFX10K3	93,20	10	BFX93A048	74,40	1	CN6301024	182,00	5
BFK3800A400	128,00	1	BFX10K4	135,50	10	BFX93A04860	74,40	1	CN6301220	182,00	5
BFK3800A46060	128,00	1	BFX1202	14,50	5	BFX93A110	74,40	1	CN6310024	182,00	5
BFK3800A57560	128,00	1	BFX1211	14,50	5	BFX93A12060	74,40	1	CN6310220	182,00	5
BFK5000A024	247,50	1	BFX1220	14,50	5	BFX93A22060	74,40	1	CN6310024	182,00	5
BFK5000A02460	247,50	1	BFX30	1,90	50	BFX93A230	74,40	1	CNB2010230	70,40	8
BFK5000A048	247,50	1	BFX3101	32,70	1	BFX93A23060	74,40	1	CNB2011012	78,10	8
BFK5000A04860	247,50	1	BFX3102	32,70	1	BFX93A400	74,40	1	CNB2011024	69,40	8
BFK5000A110	247,50	1	BFX3131	39,60	1	BFX93A46060	74,40	1	CNB2011230	78,10	8
BFK5000A12060	247,50	1	BFX3201	64,30	1	BFX93A57560	74,40	1	CNB2020012	78,10	8
BFK5000A22060	247,50	1	BFX3231	71,20	1	BFX93E024	195,50	1	CNB2020024	69,40	8
BFK5000A230	247,50	1	BFX3232	71,20	1	BFX93E110	195,50	1	CNB2020230	78,10	8
BFK5000A23060	247,50	1	BFX42	84,70	1	BFX93E230	195,50	1	CNB3210012	129,00	4
BFK5000A400	247,50	1	BFX43	170,50	1	BFX94A024	124,50	1	CNB3210024	129,00	4
BFK5000A46060	247,50	1	BFX44	267,50	1	BFX94A02460	124,50	1	CNB3210230	129,00	4
BFK5000A57560	247,50	1	BFX5000	16,60	5	BFX94A048	124,50	1	CNB3220012	86,20	8
BFK6500A024	291,00	1	BFX5001	18,10	5	BFX94A04860	124,50	1	CNB3220024	86,20	8
BFK6500A02460	291,00	1	BFX5002	11,80	5	BFX94A110	124,50	1	CNB3220230	86,20	8
BFK6500A048	291,00	1	BFX5003	36,50	5	BFX94A12060	124,50	1	CNBX11	72,30	1
BFK6500A04860	291,00	1	BFX5300	19,80	5	BFX94A22060	124,50	1	CNBX20	72,30	1
BFK6500A110	291,00	1	BFX5301	30,10	5	BFX94A230	124,50	1	CNH11	60,90	1
BFK6500A12060	291,00	1	BFX5303	43,20	5	BFX94A23060	124,50	1	CNH20	60,90	1
BFK6500A22060	291,00	1	BFX5400	35,60	1	BFX94A400	124,50	1	CNM2011024	83,30	10
BFK6500A230	291,00	1	BFX5401	53,30	1	BFX94A46060	124,50	1	CNM2011220	83,30	10
BFK6500A23060	291,00	1	BFX5403	43,10	1	BFX94A57560	124,50	1	CNM2020024	83,30	10
BFK6500A400	291,00	1	BFX641024	127,00	1	BFX94E024	306,00	1	CNM2020220	83,30	10
BFK6500A46060	291,00	1	BFX641048	127,00	1	BFX94E110	306,00	1	CNM3210024	136,50	5
BFK6500A57560	291,00	1	BFX641110	127,00	1	BFX94E230	306,00	1	CNM3210220	136,50	5
BFK8000A024	333,50	1	BFX641230	127,00	1	BFX99026F	72,50	1	CNM3220024	91,30	10
BFK8000A02460	333,50	1	BFX641380	127,00	1	BFX99026T	54,80	1	CNM3220220	91,30	10
BFK8000A048	333,50	1	BFX641D012	127,00	1	BFX99032T	99,40	1	CNP0	4,70	1
BFK8000A04860	333,50	1	BFX641D024	127,00	1	BFX99038F	177,50	1	CNP1	4,70	1
BFK8000A110	333,50	1	BFX641D048	127,00	1	BFX99038T	134,00	1	CNP2	4,90	1
BFK8000A12060	333,50	1	BFX641D110	127,00	1	BFX99040F	221,50	1	CNP3	5,40	1
BFK8000A22060	333,50	1	BFX641D230	127,00	1	BFX99040T	164,50	1	CNX80	12,50	10
BFK8000A230	333,50	1	BFX642	58,30	1	BFX99050F	257,50	1	CTRB15VA	70,60	1
BFK8000A23060	333,50	1	BFX77048	19,10	5	BFX99050T	191,50	1	CTRS15VA	95,70	1
BFK8000A400	333,50	1	BFX77125	19,10	5	BFX99065F	329,00	1	CTRS25VA	119,50	1
BFK8000A46060	333,50	1	BFX77240	19,10	5	BFX99065T	247,50	1	CTRS40VA	160,00	1
BFK8000A57560	333,50	1	BFX79048	23,60	5	BFX99080F	400,00	1	CTRS63VA	206,50	1
BFK9400A024	364,00	1	BFX79125	23,60	5	BFX99080T	298,50	1	CX01	333,00	1
BFK9400A02460	364,00	1	BFX79240	23,60	5	BFX99094T	353,00	1	CX01	333,00	1
BFK9400A048	364,00	1	BFX79415	23,60	5	BFX99095F	523,50	1	CX01	333,00	1
BFK9400A04860	364,00	1	BFX80	4,40	10	BFX99095T	394,00	1	CX01	333,00	1
BFK9400A110	364,00	1	BFX8901	4,40	5	BFX99115F	600,00	1	CX02	832,00	1

Alfanümerik sıraya göre fiyatlar

Sipariş Kodu	Birim Fiyat [EURO]	Min. Sipariş Adedi	Sipariş Kodu	Birim Fiyat [EURO]	Min. Sipariş Adedi	Sipariş Kodu	Birim Fiyat [EURO]	Min. Sipariş Adedi	Sipariş Kodu	Birim Fiyat [EURO]	Min. Sipariş Adedi
CX02	832,00	1	DM3T0300	34,00	1	DMG200	586,50	1	EXP1004T	716,50	1
CX02	832,00	1	DM3T0400	34,90	1	DMG200L01	744,50	1	EXP1005	469,00	1
CX02	832,00	1	DM3T0500	37,00	1	DMG210	702,00	1	EXP1006	93,20	1
CX03	269,00	1	DM3T0600	39,10	1	DMG210L01	942,50	1	EXP1007	212,50	1
CX04	fiyat sorunuz	1	DM3T0800	43,70	1	DMG300	878,00	1	EXP1008	266,00	1
DCRG8	764,00	1	DM3TA0500	248,50	1	DMG300L01	1.321,00	1	EXP1008	266,00	1
DCRG8F	1.020,00	1	DM3TA0600	250,50	1	DMG600	404,50	1	EXP1008	266,00	1
DCRG8IND	1.086,00	1	DM3TA0800	256,00	1	DMG600	404,50	1	EXP1008T	451,00	1
DCRL3	346,00	1	DM3TA1000	262,00	1	DMG610	566,00	1	EXP1010	346,00	1
DCRL5	423,00	1	DM3TA1250	272,00	1	DMG610	566,00	1	EXP1010	346,00	1
DCRL8	576,00	1	DM3TA1500	279,00	1	DMG611R0100	3.181,00	1	EXP1010	346,00	1
DCRM2	350,00	1	DM3TP0500	107,00	1	DMG611R0100	3.181,00	1	EXP1011	346,00	1
DCTLA4000075	1.504,00	1	DM3TP0600	111,00	1	DMG611R0500	3.724,00	1	EXP1011	346,00	1
DCTLA4000150	1.558,00	1	DM3TP0800	117,00	1	DMG611R0500	3.724,00	1	EXP1011	346,00	1
DCTLA4000300	1.626,00	1	DM3TP1000	128,00	1	DMG611R3000	3.879,00	1	EXP1012	148,50	1
DCTLA4000500	2.253,00	1	DM4T1000	99,00	1	DMG611R3000	3.879,00	1	EXP1012	148,50	1
DCTLA4001000	3.384,00	1	DM4T1250	99,60	1	DMG611R6300	4.034,00	1	EXP1012	148,50	1
DCTLA4800090	1.672,00	1	DM4T1500	113,00	1	DMG611R6300	4.034,00	1	EXP1012T	520,50	1
DCTLA4800180	1.732,00	1	DM4T1600	120,50	1	DMG615	1.274,00	1	EXP1013	672,50	1
DCTLA4800360	1.806,00	1	DM4T2000	137,50	1	DMG700	630,50	1	EXP1013	672,50	1
DCTLA4800600	2.504,00	1	DM4T2500	154,50	1	DMG7000	541,00	1	EXP1013	672,50	1
DCTLA4801200	3.760,00	1	DM4T3000	176,00	1	DMG700L01	1.061,00	1	EXP1013	672,50	1
DCTLA6900300	2.889,00	1	DM4T3500	268,00	1	DMG7500	597,50	1	EXP1013T	1.261,00	1
DCTLA6900500	4.007,00	1	DM4T4000	319,00	1	DMG800	773,50	1	EXP1014	823,00	1
DCTLA6901000	6.016,00	1	DM4TA2000	602,50	1	DMG8000	986,00	1	EXP1014	823,00	1
DMOT0040	25,70	1	DM4TA2500	621,00	1	DMG800D048	1.193,00	1	EXP1015	940,00	1
DMOT0050	25,70	1	DM4TA3000	645,50	1	DMG800L01	1.321,00	1	EXP1016	576,00	1
DMOT0060	25,70	1	DM4TA4000	679,00	1	DMG900	2.544,00	1	EXP1030	299,50	1
DMOT0080	25,70	1	DM5TP1000	160,00	1	DMG9000	1.605,00	1	EXP1031	1.725,00	1
DMOT0100	25,70	1	DM5TP1250	175,50	1	DMG900D048	3.057,00	1	EXP1040	266,00	1
DMOT0150	25,70	1	DM5TP1600	193,00	1	DMG900L01	2.544,00	1	EXP1041	279,00	1
DM1TA0250	176,00	1	DM5TP2000	207,50	1	DMG900RD	946,50	1	EXP1042T	176,00	1
DM1TA0300	176,00	1	DM5TP2500	235,50	1	DMG900T	2.317,00	1	EXP1043T	273,00	1
DM1TA0400	176,00	1	DM5TP3000	256,00	1	DMG900TD048	2.779,00	1	EXP8000	10,80	10
DM1TA0500	181,00	1	DMECD	744,50	1	DMGKIT100060	695,50	1	EXP8001	15,40	1
DM1TA0600	183,00	1	DMED100T1	176,00	1	DMGKIT100100	695,50	1	EXP8002	23,50	1
DM1TA0800	189,50	1	DMED100T1A120	226,00	1	DMGKIT100150	704,50	1	EXP8003	43,00	10
DM1TA1000	195,00	1	DMED100T1MID	312,50	1	DMGKIT100250	704,50	1	EXP8004	146,00	1
DM1TMA0100	138,00	1	DMED110T1	211,50	1	DMGM390001	4.231,00	1	EXP8005	13,60	1
DM1TMA0150	138,00	1	DMED110T1A120	299,50	1	DMGM3KIT01	4.040,00	1	EXP8007	127,50	1
DM1TMA0200	138,00	1	DMED110T1MID	424,50	1	DMGM3KIT02	1.348,00	1	EXS0000	261,50	1
DM1TMA0250	138,00	1	DMED111	510,00	1	EXC1042	148,50	1	EXS1032	122,00	1
DM1TP0060	83,10	1	DMED111MID	637,00	1	EXCCAB02	124,50	1	EXS1063	122,00	1
DM1TP0080	88,30	1	DMED111MID7	713,50	1	EXCCON01	903,50	1	EXS1080	122,00	1
DM1TP0100	91,40	1	DMED112	525,50	1	EXCGLA01	3.040,00	1	EXS1125	122,00	1
DM1TP0150	93,20	1	DMED112MID	657,00	1	EXCGLAX1	1.109,00	1	EXS3032	214,50	1
DM1TP0200	72,30	1	DMED115T1	256,00	1	EXCM4G01	2.280,00	1	EXS3063	214,50	1
DM1TP0250	72,30	1	DMED120T1	327,00	1	EXCRDU1	814,00	1	EXS3080	214,50	1
DM1TP0300	72,30	1	DMED120T1A120	472,50	1	EXM1000	480,50	1	EXS3125	214,50	1
DM1TP0400	72,30	1	DMED120T1MID	624,50	1	EXM1001	480,50	1	EXS4000	645,50	1
DM1TP0500	72,30	1	DMED121	463,00	1	EXM1002	585,00	1	EXS4001	593,00	1
DM2T0100	28,80	1	DMED121MID	796,00	1	EXM1010	537,00	1	FB01B1N	16,60	6
DM2T0150	28,80	1	DMED122	738,00	1	EXM1011	537,00	1	FB01B1P	4,70	12
DM2T0200	28,80	1	DMED122MID	838,50	1	EXM1012	537,00	1	FB01B1PL	18,30	12
DM2T0250	28,80	1	DMED130LM	723,50	1	EXM1013	1.267,00	1	FB01B2P	9,40	6
DM2T0300	28,80	1	DMED300F	1.325,00	1	EXM1020	632,50	1	FB01B3N	31,70	3
DM2T0400	28,80	1	DMED300T2	447,50	1	EXM1030	1.177,00	1	FB01B3P	13,40	4
DM2TA0250	187,50	1	DMED300T2MID	1.025,00	1	EXM8004	11,50	1	FB01D1P	8,70	12
DM2TA0300	187,50	1	DMED301	496,00	1	EXP1000	193,00	1	FB01D1PL	13,60	12
DM2TA0400	187,50	1	DMED301MID	1.332,00	1	EXP1000	193,00	1	FB01D2P	17,50	6
DM2TA0500	193,00	1	DMED301MID7	1.504,00	1	EXP1000	193,00	1	FB01D2PL	26,90	6
DM2TA0600	197,50	1	DMED302	1.031,00	1	EXP1001	193,00	1	FB01F1M	14,50	12
DM2TA0800	203,50	1	DMED302MID	1.409,00	1	EXP1001	193,00	1	FB01F1N	16,90	6
DM2TA1000	212,50	1	DMED305T2	392,00	1	EXP1001	193,00	1	FB01F1P	5,60	12
DM2TMA0250	158,50	1	DMED305T2MID	1.050,00	1	EXP1002	191,00	1	FB01F1PL	18,70	12
DM2TMA0300	158,50	1	DMED310T2	447,50	1	EXP1002	191,00	1	FB01F2P	11,40	6
DM2TMA0400	158,50	1	DMED310T2MID	1.071,00	1	EXP1002	191,00	1	FB01F3N	32,90	3
DM2TMA0500	158,50	1	DMED330	410,00	1	EXP1002	191,00	1	FB01F3P	17,50	4
DM35T0800	51,80	1	DMED330MID	1.328,00	1	EXP1003	231,00	1	FB01G1P	14,50	12
DM35T1000	57,80	1	DMED332	911,50	1	EXP1003	231,00	1	FB01G1PL	24,40	12
DM35T1250	64,50	1	DMED332MID	1.400,00	1	EXP1003	231,00	1	FB01G2P	30,20	6
DM3T0200	34,00	1	DMG100	337,00	1	EXP1003	231,00	1	FB01G3P	39,60	4
DM3T0250	34,00	1	DMG110	471,00	1	EXP1004	469,00	1	FB02A1N	29,60	3

Sipariş Kodu	Birim Fiyat [EURO]	Min. Sipariş Aded	Sipariş Kodu	Birim Fiyat [EURO]	Min. Sipariş Aded	Sipariş Kodu	Birim Fiyat [EURO]	Min. Sipariş Aded	Sipariş Kodu	Birim Fiyat [EURO]	Min. Sipariş Aded
FB02A1P	13,60	6	GAX34A	59,30	1	GAZ032DT3	501,00	1	GAZM063SAT4B	628,50	1
FB02A1PL	19,90	6	GAX34C	59,30	1	GAZ032DT3B	501,00	1	GAZM063T4	687,00	1
FB02A2P	28,50	3	GAX391	41,80	1	GAZ032T4	132,50	1	GAZM063T4B	687,00	1
FB02A3N	59,70	1	GAX41040A	21,80	1	GAZ032T4B	132,50	1	GAZM080	702,50	1
FB02A3P	44,00	2	GAX41040C	21,80	1	GAZ040	121,00	1	GAZM080B	702,50	1
FB03A1N	68,00	3	GAX41063SA	28,20	1	GAZ040B	121,00	1	GAZM080ET6	1.374,00	1
FB03A1P	26,70	6	GAX41125A	64,80	1	GAZ040DT4	655,50	1	GAZM080ET8	1.546,00	1
FB03A1PL	36,30	6	GAX41125C	64,80	1	GAZ040DT4B	655,50	1	GAZM100	898,00	1
FB03A2P	68,10	3	GAX42040A	14,50	1	GAZ040ET6	359,50	1	GAZM100B	898,00	1
FB03A3N	137,50	1	GAX42040C	14,50	1	GAZ040ET8	382,00	1	GAZM100T4	1.055,00	1
FB03A3P	98,40	2	GAX42040D	39,50	1	GAZ040T4	144,50	1	GAZM100T4B	1.055,00	1
FBX00	0,60	100	GAX42063A	24,20	1	GAZ040T4B	144,50	1	GAZM125	1.134,00	1
FBX01	0,60	100	GAX42063C	24,20	1	GAZ063C	181,00	1	GAZM125B	1.134,00	1
FBX02	0,90	100	GAX42063SA	19,90	1	GAZ063CB	181,00	1	GAZM125ET6	1.740,00	1
FBX03	0,60	100	GAX42063SC	19,90	1	GAZ063CT4	219,00	1	GAZM125ET8	1.992,00	1
FE01D00200	30,70	10	GAX42080A	31,00	1	GAZ063CT4B	219,00	1	GAZM125T4	1.325,00	1
FE01D00400	30,70	10	GAX42080C	31,00	1	GAZ063SA	174,50	1	GAZM125T4B	1.325,00	1
FE01D00600	30,70	10	GAX42100A	50,90	1	GAZ063SAB	174,50	1	GAZM160	1.173,00	1
FE01D00800	30,70	10	GAX42100C	50,90	1	GAZ063SAET6	358,50	1	GAZM160B	1.173,00	1
FE01D01000	30,70	10	GAX42125A	59,30	1	GAZ063SAET8	409,00	1	GAZM160ET6	1.785,00	1
FE01D01200	30,70	10	GAX42125C	59,30	1	GAZ063SAT4	191,50	1	GAZM160ET8	2.058,00	1
FE01D01600	30,70	10	GAX42160A	61,90	1	GAZ063SAT4B	191,50	1	GAZM160T4	1.369,00	1
FE01D02000	30,70	10	GAX42160C	61,90	1	GAZ080C	214,00	1	GAZM160T4B	1.369,00	1
FFL700DP	2.831,00	1	GAX5000	50,40	1	GAZ080CB	214,00	1	GAZS016	697,00	1
FFL700EP	2.261,00	1	GAX5001	62,40	1	GAZ080ET6	627,00	1	GAZS016B	697,00	1
FFL800DP	3.114,00	1	GAX6000	46,80	1	GAZ080ET8	706,00	1	GAZS025	751,00	1
FFL800EP	2.489,00	1	GAX6001	54,10	1	GAZ1	54,80	1	GAZS025B	751,00	1
FFLRA200	1.432,00	1	GAX60B	6,20	1	GAZ100C	273,00	1	GAZS032	772,50	1
FFLRA400	2.030,00	1	GAX61	10,30	1	GAZ100CB	273,00	1	GAZS032B	772,50	1
GA016A	24,70	1	GAX61B	10,30	1	GAZ100CT4	322,00	1	GAZS040	816,50	1
GA016ARY	24,70	1	GAX62	19,30	1	GAZ100CT4B	322,00	1	GAZS040B	816,50	1
GA016C	24,70	1	GAX62B	19,30	1	GAZ125	353,00	1	GAZS063	1.237,00	1
GA025A	27,40	1	GAX63	17,50	1	GAZ125B	353,00	1	GAZS063B	1.237,00	1
GA025ARY	27,40	1	GAX631B	20,60	1	GAZ125ET6	811,00	1	GAZS063SA	1.146,00	1
GA025C	27,40	1	GAX632	19,30	1	GAZ125ET8	929,00	1	GAZS063SAB	1.146,00	1
GA032A	33,00	1	GAX632B	19,30	1	GAZ125T4	405,00	1	GAZS100	1.885,00	1
GA032ARY	33,00	1	GAX63B	17,50	1	GAZ125T4B	405,00	1	GAZS100B	1.885,00	1
GA032C	33,00	1	GAX64	28,20	1	GAZ160	362,00	1	GD025AT2	187,50	1
GA040A	38,60	1	GAX64B	28,20	1	GAZ160B	362,00	1	GD032AT3	339,50	1
GA040ARY	38,60	1	GAX66N	52,00	1	GAZ160ET6	827,50	1	GD040AT4	487,50	1
GA040C	38,60	1	GAX66NB	52,00	1	GAZ160ET8	952,50	1	GE0050F	388,00	1
GA040D	131,50	1	GAX67B	22,20	1	GAZ160T4	423,00	1	GE0050FT4	481,50	1
GA063A	62,40	1	GAX68	17,30	1	GAZ160T4B	423,00	1	GE0125DT4	507,50	1
GA063ARY	62,40	1	GAX68B	17,30	1	GAZ1B	55,00	1	GE0125F	470,50	1
GA063C	62,40	1	GAX7055	6,60	1	GAZ2	95,60	1	GE0125FT4	586,00	1
GA063SA	43,70	1	GAX7070	6,90	1	GAZ2B	95,60	1	GE0160	217,00	1
GA063SARY	43,70	1	GAX7090	7,20	1	GAZ3	144,50	1	GE0160B	743,50	1
GA063SC	43,70	1	GAX7150	8,30	1	GAZ3B	144,50	1	GE0160BT4	944,50	1
GA080A	71,90	1	GAX7150AN	14,50	1	GAZM016	331,50	1	GE0160E	819,00	1
GA080ARY	71,90	1	GAX7200	9,00	1	GAZM016B	331,50	1	GE0160ET4	932,00	1
GA080C	71,90	1	GAX7200AN	15,50	1	GAZM016T4	396,50	1	GE0160N	435,50	1
GA100A	98,70	1	GAX7300	12,70	1	GAZM016T4B	396,50	1	GE0160NT4	569,00	1
GA100ARY	98,70	1	GAX7300AN	17,60	1	GAZM025	357,50	1	GE0160P	270,50	1
GA100C	98,70	1	GAX7400	17,80	1	GAZM025B	357,50	1	GE0160T4	339,00	1
GA125A	114,00	1	GAX7400AN	26,80	1	GAZM025ET6	710,00	1	GE0160T4P	339,00	1
GA125ARY	114,00	1	GAX7500	24,60	1	GAZM025ET8	792,50	1	GE0161N	743,50	1
GA125C	114,00	1	GAX7500AN	48,00	1	GAZM032	368,00	1	GE0161NT4	944,50	1
GA160A	145,50	1	GAX81	5,60	1	GAZM032B	368,00	1	GE0200	292,00	1
GA160ARY	145,50	1	GAX82	9,00	1	GAZM032T4	432,50	1	GE0200B	804,00	1
GA160C	145,50	1	GAX83	9,50	1	GAZM032T4B	432,50	1	GE0200BT4	1.018,00	1
GAX1011A	17,10	1	GAX84	15,80	1	GAZM040	389,00	1	GE0200E	907,50	1
GAX1011C	17,10	1	GAZ016	103,50	1	GAZM040B	389,00	1	GE0200ET4	1.063,00	1
GAX1110EA	24,60	1	GAZ016B	103,50	1	GAZM040ET6	751,00	1	GE0200T4	341,50	1
GAX1210EA	24,60	1	GAZ016T4	122,00	1	GAZM040ET8	836,50	1	GE0201E	1.092,00	1
GAX18S05	30,10	1	GAZ016T4B	122,00	1	GAZM040T4	450,00	1	GE0201ET4	1.218,00	1
GAX18S07	30,10	1	GAZ025	111,50	1	GAZM040T4B	450,00	1	GE0250	299,00	1
GAX30	46,80	1	GAZ025B	111,50	1	GAZM063B	589,50	1	GE0250B	1.021,00	1
GAX31A	19,70	1	GAZ025DT2	258,50	1	GAZM063B	589,50	1	GE0250BT4	1.207,00	1
GAX31C	19,70	1	GAZ025DT2B	258,50	1	GAZM063SA	545,00	1	GE0250DT4	563,00	1
GAX32A	59,30	1	GAZ025ET6	331,00	1	GAZM063SAB	545,00	1	GE0250E	1.202,00	1
GAX32C	59,30	1	GAZ025ET8	370,00	1	GAZM063SAET6	785,00	1	GE0250ET4	1.299,00	1
GAX33A	19,70	1	GAZ032	115,00	1	GAZM063SAET8	895,00	1	GE0250N	1.021,00	1
GAX33C	19,70	1	GAZ032B	115,00	1	GAZM063SAT4	628,50	1	GE0250NT4	1.207,00	1

Sipariş Kodu	Birim Fiyat [EURO]	Min. Sipariş Aded	Sipariş Kodu	Birim Fiyat [EURO]	Min. Sipariş Aded	Sipariş Kodu	Birim Fiyat [EURO]	Min. Sipariş Aded	Sipariş Kodu	Birim Fiyat [EURO]	Min. Sipariş Aded
GE0250T4	379,50	1	GEX66ND	39,50	1	GLC0500T4C1	1.652,00	1	GLZM0315T4B	1.487,00	1
GE0251	311,50	1	GEX67N	61,20	1	GLC0630C1	1.967,00	1	GMFC030C12	788,50	1
GE0251T4	453,00	1	GEX67NB	61,20	1	GLC0630T4C1	2.273,00	1	GMFJ030C12	788,50	1
GE0315	390,50	1	GEX67ND	54,80	1	GLX00	16,00	1	GMFJ060C03	1.061,00	1
GE0315B	1.142,00	1	GEX68N	86,30	1	GLX1001	20,60	1	GMFJ060C12	1.061,00	1
GE0315BT4	1.360,00	1	GEX68NB	86,30	1	GLX1010EA	20,60	1	GMFJ100C03	1.149,00	1
GE0315DT4	714,50	1	GEX68ND	74,60	1	GLX201	76,80	1	GMFJ200C03	2.957,00	1
GE0315E	1.404,00	1	GEX690C	1.735,00	1	GLX202	102,50	1	GMFJ400C03	4.117,00	1
GE0315ET4	1.527,00	1	GEX691C	1.735,00	1	GLX206	104,00	1	GMFJ600C03	6.768,00	1
GE0315T4	683,00	1	GEX692C	2.517,00	1	GLX207	140,00	1	GMFL800C03	9.912,00	1
GE0400	489,50	1	GEX693C	3.460,00	1	GLX300	92,60	1	GMX1001	45,30	1
GE0400B	1.290,00	1	GEX694C	3.624,00	1	GLX301	83,20	1	GMX1010	45,30	1
GE0400BT4	1.484,00	1	GEX7162N	13,00	1	GLX302	205,50	1	GMX1011	76,60	1
GE0400E	1.389,00	1	GEX7195N	19,30	1	GLX303	187,00	1	GMX30	263,50	1
GE0400ET4	1.582,00	1	GEX7227N	29,50	1	GLX420200UL	208,50	1	GMX31	319,50	1
GE0400N	1.290,00	1	GEX7239N	48,00	1	GLX420315	81,30	1	GMX32	354,50	1
GE0400NT4	1.484,00	1	GEX7250N	29,20	1	GLX420320	146,00	1	GMX33	44,70	1
GE0400T4	719,50	1	GEX7345N	39,00	1	GLX420400	167,00	1	GMX34	117,00	1
GE0500	568,50	1	GEX7375N	31,70	1	GLX420400UL	314,50	1	GMX500	71,90	1
GE0500E	1.941,00	1	GEX7387N	30,40	1	GLX420500	196,50	1	GMX501	170,50	1
GE0500ET4	2.097,00	1	GEX7485N	61,20	1	GLX420630	227,50	1	GMX502	408,00	1
GE0500T4	798,00	1	GEX7535N	58,50	1	GLX500	34,10	1	GMX503	421,00	1
GE0630	687,00	1	GEX7536N	43,60	1	GLX501	102,50	1	GMX504	720,00	1
GE0630B	2.218,00	1	GEX8101	19,70	1	GLX502	65,00	1	GMX505	25,50	1
GE0630BT4	2.612,00	1	GEX8111	22,20	1	GLX503	195,00	1	GMX61	66,60	1
GE0630DT4	1.447,00	1	GEX8121	28,60	1	GLX504	67,10	1	GMX61B	66,60	1
GE0630E	2.052,00	1	GEX8131	57,20	1	GLX505	201,50	1	GMX61DB	64,00	1
GE0630ET4	2.302,00	1	GEX8141	82,60	1	GLX61	49,20	1	GMX61NFPA	317,00	1
GE0630N	2.218,00	1	GEX8201	28,00	1	GLX61B	49,20	1	GMX62	85,30	1
GE0630NT4	2.612,00	1	GEX8203	41,80	1	GLX61CB	59,10	1	GMX62B	85,30	1
GE0630T4	887,50	1	GEX8211	21,60	1	GLX61D	36,20	1	GMX62DB	128,00	1
GE0800	1.123,00	1	GEX8212	21,60	1	GLX61DB	36,20	1	GMX63DB	160,00	1
GE0800B	2.662,00	1	GEX8213	31,70	1	GLX62	59,80	1	GMX64DB	213,00	1
GE0800BT4	3.128,00	1	GEX8221	42,50	1	GLX62B	59,80	1	GMX7150S06	25,70	1
GE0800DT4	1.824,00	1	GEX8222	42,50	1	GLX62CB	73,10	1	GMX7150S12	30,80	1
GE0800E	3.043,00	1	GEX8223	47,80	1	GLX62D	42,30	1	GMX7300S06	31,50	1
GE0800ET4	3.501,00	1	GEX8231	57,70	1	GLX62DB	42,30	1	GMX7300S12	37,30	1
GE0800N	2.662,00	1	GEX8232	57,70	1	GLX7150S10	15,40	1	GMX7500S12	91,70	1
GE0800NT4	3.128,00	1	GEX8233	72,40	1	GLX7200S10	16,60	1	GMX800	85,30	1
GE0800T4	1.366,00	1	GEX8311	23,10	1	GLX7300S10	18,70	1	GMX801	112,00	1
GE1000	1.528,00	1	GEX8312	35,70	1	GLX7400S10	25,80	1	GMX802	594,00	1
GE1000E	3.919,00	1	GEX8321	51,10	1	GLX7500S10	46,20	1	GMX803	612,50	1
GE1000ET4	4.529,00	1	GEX8322	57,70	1	GLX800	45,00	1	GMX804	674,00	1
GE1000T4	2.014,00	1	GEX8331	63,00	1	GLX801	59,80	1	GMXCL36	447,50	1
GE1250	1.966,00	1	GEX8332	68,20	1	GLX802	64,20	1	GMXCL48	573,00	1
GE1250DT4	2.959,00	1	GEX8900	23,90	1	GLX803	85,50	1	GMXCL60	636,50	1
GE1250E	4.398,00	1	GL0160C1	189,50	1	GLX900	64,00	1	GMXCL72	688,00	1
GE1250ET4	5.035,00	1	GL0200C1	238,50	1	GLX901	85,30	1	GMXFM1	362,50	1
GE1250T4	2.290,00	1	GL0200C1UL	761,00	1	GLX902	100,50	1	GMXFM2	362,50	1
GE1600	3.391,00	1	GL0250C1	316,50	1	GLX903	134,50	1	GMXKT8501	280,50	1
GE1600E	7.559,00	1	GL0315C1	343,50	1	GLZM0160	1.127,00	1	GX1610O48	38,60	1
GE1600ET4	8.213,00	1	GL0320C1	422,50	1	GLZM0160B	1.127,00	1	GX1610O68	48,00	1
GE1600T4	3.682,00	1	GL0400C1	474,00	1	GLZM0160ET6	1.699,00	1	GX1610O88	51,60	1
GEX1011	21,60	1	GL0400C1UL	1.081,00	1	GLZM0160ET8	1.952,00	1	GX1610P	49,00	1
GEX1011M	21,60	1	GL0500C1	543,00	1	GLZM0160T4	1.289,00	1	GX1610P25	52,90	1
GEX1011N	42,50	1	GL0630C1	727,00	1	GLZM0160T4B	1.289,00	1	GX1610U	30,40	1
GEX61D	74,80	1	GLC0160C1	682,50	1	GLZM0200	1.204,00	1	GX1610U11	38,60	1
GEX61E	36,20	1	GLC0160T4C1	853,00	1	GLZM0200B	1.204,00	1	GX1610U12	53,20	1
GEX61N	93,50	1	GLC0200C1	821,50	1	GLZM0200ET6	1.864,00	1	GX1610U25	34,00	1
GEX61NB	93,50	1	GLC0200C1UL	2.238,00	1	GLZM0200ET8	2.116,00	1	GX1611P	57,40	1
GEX61NC	49,80	1	GLC0200T4C1	996,00	1	GLZM0200T4	1.365,00	1	GX1611U	36,70	1
GEX62D	54,70	1	GLC0200T4C1UL	2.653,00	1	GLZM0200T4B	1.365,00	1	GX1612U	47,80	1
GEX62NC	70,80	1	GLC0250C1	1.031,00	1	GLZM0250	1.278,00	1	GX1613U	48,00	1
GEX62NE	57,20	1	GLC0250T4C1	1.174,00	1	GLZM0250B	1.278,00	1	GX1625U	40,70	1
GEX63D	64,80	1	GLC0315C1	1.138,00	1	GLZM0250ET6	2.075,00	1	GX1651O48	35,90	1
GEX63NC	77,20	1	GLC0315T4C1	1.277,00	1	GLZM0250ET8	2.328,00	1	GX1651U	25,70	1
GEX63NE	94,50	1	GLC0320C1	1.035,00	1	GLZM0250T4	1.439,00	1	GX1652O48	44,40	1
GEX64D	104,00	1	GLC0320T4C1	1.194,00	1	GLZM0250T4B	1.439,00	1	GX1652U	34,20	1
GEX64NC	116,00	1	GLC0400C1	1.228,00	1	GLZM0315	1.326,00	1	GX1653O48	55,30	1
GEX64NE	121,00	1	GLC0400C1UL	3.267,00	1	GLZM0315B	1.326,00	1	GX1653P	60,80	1
GEX65D	31,50	1	GLC0400T4C1	1.400,00	1	GLZM0315ET6	2.261,00	1	GX1653U	42,70	1
GEX66N	47,30	1	GLC0400T4C1UL	3.929,00	1	GLZM0315ET8	2.514,00	1	GX1654U	32,00	1
GEX66NB	47,30	1	GLC0500C1	1.445,00	1	GLZM0315T4	1.487,00	1	GX1655U	42,60	1

Sipariş Kodu	Birim Fiyat [EURO]	Min. Sipariş Aded	Sipariş Kodu	Birim Fiyat [EURO]	Min. Sipariş Aded	Sipariş Kodu	Birim Fiyat [EURO]	Min. Sipariş Aded	Sipariş Kodu	Birim Fiyat [EURO]	Min. Sipariş Aded
GX1666U	47,10	1	GX3210U25	66,20	1	HR302CD012	5,40	20	KBA1L21	30,40	1
GX1660U	55,80	1	GX3211P	107,00	1	HR302CD024	5,40	20	KBA1S02	28,40	1
GX1666O48	53,20	1	GX3211U	83,30	1	HR3X88	0,70	20	KBA1S11	15,90	1
GX1666U	41,70	1	GX3212U	113,00	1	HR401CD012	7,20	10	KBB1A11	23,60	1
GX1667O48	43,00	1	GX3213U	112,50	1	HR401CD024	7,20	10	KBB1L02	24,90	1
GX1667U	32,00	1	GX3226U	85,00	1	HR402CD012	8,00	10	KBB1L03	33,70	1
GX1668O48	42,20	1	GX3251U	49,80	1	HR402CD024	8,00	10	KBB1L11	23,60	1
GX1668U	32,10	1	GX3252U	70,80	1	HR501CA024	9,50	10	KBB1L12	33,70	1
GX1669U	53,20	1	GX3253P	114,50	1	HR501CA110	9,90	10	KBB1L20	24,90	1
GX1675O48	55,20	1	GX3253U	90,60	1	HR501CA230	11,50	10	KBB1L21	33,70	1
GX1675P	69,20	1	GX3254U	48,90	1	HR501CD012	9,50	10	KBB1S02	31,50	1
GX1675U	47,10	1	GX3255U	70,30	1	HR501CD024	9,50	10	KBB1S11	18,10	1
GX1690O48	30,20	1	GX3256U	90,60	1	HR501CD048	9,50	10	KBB2A11	25,90	1
GX1690U	21,90	1	GX3269U	111,50	1	HR501CD110	11,80	10	KBB2L02	26,60	1
GX1690U11	31,00	1	GX3275P	133,00	1	HR502CA024	10,80	10	KBB2L03	34,90	1
GX1690U12	46,80	1	GX3275U	111,50	1	HR502CA110	11,40	10	KBB2L11	25,90	1
GX1691O48	35,90	1	GX3290U	41,80	1	HR502CA230	13,30	10	KBB2L12	34,90	1
GX1691U	25,10	1	GX3291U	48,90	1	HR502CD012	10,80	10	KBB2L20	26,60	1
GX1691U11	34,00	1	GX3292O68	92,00	1	HR502CD024	10,80	10	KBB2L21	34,90	1
GX1691U12	49,80	1	GX3292P	92,60	1	HR502CD048	10,80	10	KBB2S02	33,00	1
GX1692O48	43,70	1	GX3292P25	97,30	1	HR502CD110	13,50	10	KBB2S11	21,10	1
GX1692O68	49,70	1	GX3292U	71,20	1	HR5X30	0,50	100	KBC1A11	24,20	1
GX1692P	52,60	1	GX32F108P25	171,50	1	HR5X87	0,60	10	KBC1L02	25,70	1
GX1692P25	56,70	1	GX4010078	107,00	1	HR5X9008	6,20	10	KBC1L03	33,70	1
GX1692U	33,70	1	GX4010098	111,00	1	HR5XS21	5,40	10	KBC1L11	24,20	1
GX1692U11	41,70	1	GX4010P	111,50	1	HR5XS21S	9,50	10	KBC1L12	33,70	1
GX1692U12	57,20	1	GX4010U	86,70	1	HR5XS22	5,80	10	KBC1L20	25,70	1
GX1697O48	98,40	1	GX4010U65	90,10	1	HR602CA024	9,50	10	KBC1L21	33,70	1
GX1697U	88,10	1	GX4011P	137,50	1	HR602CA110	10,70	10	KBC1S02	31,90	1
GX1698O48	54,80	1	GX4011U	116,50	1	HR602CA230	10,70	10	KBC1S11	19,90	1
GX1698U	43,00	1	GX4012U	155,00	1	HR602CD012	9,50	10	KBC2A11	25,10	1
GX16F108P25	98,70	1	GX4013U	155,00	1	HR602CD024	9,50	10	KBC2L02	26,70	1
GX2010O68	52,60	1	GX4051U	69,10	1	HR604CA024	10,90	10	KBC2L03	35,20	1
GX2010O88	55,90	1	GX4052U	96,00	1	HR604CA110	12,30	10	KBC2L11	25,10	1
GX2010P	52,10	1	GX4053P	160,50	1	HR604CA230	12,30	10	KBC2L12	35,20	1
GX2010P25	62,10	1	GX4053U	129,50	1	HR604CD012	10,90	10	KBC2L20	26,70	1
GX2010U	35,20	1	GX4075P	186,50	1	HR604CD024	10,90	10	KBC2L21	35,20	1
GX2010U25	40,80	1	GX4075U	153,00	1	HR6X30	0,50	100	KBC2S02	33,00	1
GX2010U29D	69,10	1	GX4090U	56,20	1	HR6X77024	5,00	10	KBC2S11	21,60	1
GX2010U47	51,60	1	GX4091U	68,20	1	HR6X77230	5,00	10	KBD1A11	24,20	1
GX2011P	63,40	1	GX4092O78	120,50	1	HR6X78024	3,90	10	KBD1L02	25,70	1
GX2011U	46,80	1	GX4092P	120,50	1	HR6X88	0,70	10	KBD1L03	33,70	1
GX2012U	59,70	1	GX4092U	98,40	1	HR6XS21	7,70	10	KBD1L11	24,20	1
GX2013U	59,30	1	GXA01	10,70	1	HR6XS21S	11,80	10	KBD1L12	33,70	1
GX2026U	47,30	1	GXA01H	12,70	1	HR6XS22	8,20	10	KBD1L20	25,70	1
GX2051U	29,50	1	GXA11	12,70	1	HR6XS41	8,80	10	KBD1L21	33,70	1
GX2052U	40,30	1	GXM1	3,40	1	HR6XS41S	15,40	10	KBD1S02	31,90	1
GX2053P	67,30	1	GXM2	4,80	1	HR6XS42	9,30	10	KBD1S11	18,50	1
GX2053U	48,90	1	GXM5	5,20	1	HR702CA024	14,10	10	KBD2A11	25,10	1
GX2054U	33,50	1	GXM6	6,30	1	HR702CA110	15,70	10	KBD2L02	26,70	1
GX2055U	43,70	1	HR101CE012	5,70	20	HR702CA230	15,70	10	KBD2L03	35,20	1
GX2056U	53,90	1	HR101CE024	7,50	20	HR702CD024	14,10	10	KBD2L11	25,10	1
GX2069U	61,90	1	HR101CE060	10,70	20	HR702CD110	15,70	10	KBD2L12	35,20	1
GX2075P	75,80	1	HR1X30	0,40	100	HR703CA024	16,10	10	KBD2L20	26,70	1
GX2075U	59,70	1	HR1X3016	3,80	20	HR703CA110	17,90	10	KBD2L21	35,20	1
GX2090U	25,70	1	HR1X9020	4,20	10	HR703CA230	17,90	10	KBD2S02	33,00	1
GX2090U29D	56,50	1	HR1X9120	4,20	10	HR703CD024	16,10	10	KBD2S11	21,60	1
GX2090U47	39,90	1	HR1XS024	9,70	10	HR703CD110	17,90	10	KBE1A11	25,50	1
GX2091U	29,50	1	HR1XS024S	12,10	10	HR7X87	0,60	20	KBE1D02	37,50	1
GX2091U29D	62,40	1	HR1XS110	13,10	10	HR7XS1	6,90	10	KBE1L02	26,80	1
GX2091U47	45,20	1	HR1XS110S	14,60	10	HR7XS2	7,20	10	KBE1L03	35,20	1
GX2092O68	56,50	1	HR1XS230	13,10	10	HR8020A024	20,70	10	KBE1L11	25,50	1
GX2092P	57,20	1	HR1XS230S	14,60	10	HR8020A230	21,70	10	KBE1L12	35,20	1
GX2092P25	65,00	1	HR201AS024	31,70	10	HR802CA024	24,20	10	KBE1L20	26,80	1
GX2092U	39,00	1	HR201DS024	30,60	10	HR802CA230	25,30	10	KBE1L21	35,20	1
GX2092U29D	73,20	1	HR301CA024	6,00	20	HRA101CE024	15,70	10	KBE1S02	33,10	1
GX2092U47	55,20	1	HR301CA110	6,90	20	HRA101CE024S	18,40	10	KBE1S11	20,30	1
GX20H10U	38,60	1	HR301CA230	10,20	20	KBA1A11	20,60	1	KBE2A11	27,10	1
GX3210O68	83,00	1	HR301CD012	4,70	20	KBA1L02	21,90	1	KBE2L02	28,90	1
GX3210O88	83,50	1	HR301CD024	4,70	20	KBA1L03	30,40	1	KBE2L03	37,50	1
GX3210P	85,60	1	HR302CA024	6,90	20	KBA1L11	20,60	1	KBE2L11	27,10	1
GX3210P25	89,80	1	HR302CA110	7,80	20	KBA1L12	30,40	1	KBE2L12	37,50	1
GX3210U	61,20	1	HR302CA230	11,80	20	KBA1L20	21,90	1	KBE2L20	28,90	1

Sipariş Kodu	Birim Fiyat [EURO]	Min. Sipariş Adedi	Sipariş Kodu	Birim Fiyat [EURO]	Min. Sipariş Adedi	Sipariş Kodu	Birim Fiyat [EURO]	Min. Sipariş Adedi	Sipariş Kodu	Birim Fiyat [EURO]	Min. Sipariş Adedi
KBE2L21	37,50	1	KBL2L12	37,80	1	KCB1S02	34,20	1	KCF4S02	42,90	1
KBE2S02	35,20	1	KBL2L20	29,50	1	KCB1S11	27,40	1	KCF4S11	36,50	1
KBE2S11	23,70	1	KBL2L21	37,80	1	KCB2A11	27,10	1	KCH1A11	43,90	1
KBE3A11	30,40	1	KBL2S02	35,90	1	KCB2L02	28,90	1	KCH1L02	45,30	1
KBE3L02	31,70	1	KBL2S11	23,70	1	KCB2L11	27,10	1	KCH1L11	43,90	1
KBE3L03	40,00	1	KBM1A11	28,40	1	KCB2L20	28,90	1	KCH1L20	45,30	1
KBE3L11	30,40	1	KBM1L02	28,90	1	KCB2S02	35,20	1	KCH1S02	52,60	1
KBE3L12	40,00	1	KBM1L03	37,50	1	KCB2S11	30,20	1	KCH1S11	45,30	1
KBE3L20	31,70	1	KBM1L11	28,40	1	KCC1A11	26,70	1	KCL1A11	30,60	1
KBE3L21	40,00	1	KBM1L12	37,50	1	KCC1L02	28,10	1	KCL1L02	31,90	1
KBE3S02	38,20	1	KBM1L20	28,90	1	KCC1L11	26,70	1	KCL1L11	30,60	1
KBE3S11	31,70	1	KBM1L21	37,50	1	KCC1L20	28,10	1	KCL1L20	31,90	1
KBF1A11	26,70	1	KBM1S02	35,20	1	KCC1S02	34,50	1	KCL1S02	38,30	1
KBF1D02	39,50	1	KBM1S11	25,80	1	KCC1S11	28,10	1	KCL1S11	31,90	1
KBF1L02	28,10	1	KBM2A11	25,70	1	KCC2A11	27,70	1	KCL2A11	30,60	1
KBF1L03	37,80	1	KBM2L02	27,00	1	KCC2L02	29,20	1	KCL2L02	31,90	1
KBF1L11	26,70	1	KBM2L03	35,20	1	KCC2L11	27,70	1	KCL2L11	30,60	1
KBF1L12	37,80	1	KBM2L11	25,70	1	KCC2L20	29,20	1	KCL2L20	31,90	1
KBF1L20	28,10	1	KBM2L12	35,20	1	KCC2S02	35,70	1	KCL2S02	38,30	1
KBF1L21	37,80	1	KBM2L20	27,00	1	KCC2S11	29,20	1	KCL2S11	31,90	1
KBF1S02	34,50	1	KBM2L21	35,20	1	KCD1A11	26,70	1	KCM1A11	30,10	1
KBF1S11	20,40	1	KBM2S02	33,70	1	KCD1L02	28,10	1	KCM1L02	31,50	1
KBF2A11	28,60	1	KBM2S11	24,20	1	KCD1L11	26,70	1	KCM1L11	30,10	1
KBF2L02	30,10	1	KBN1L02	49,80	1	KCD1L20	28,10	1	KCM1L20	31,50	1
KBF2L03	38,30	1	KBN1L03	58,30	1	KCD1S02	34,50	1	KCM1S02	37,80	1
KBF2L11	28,60	1	KBN1L11	51,00	1	KCD1S11	28,10	1	KCM1S11	31,50	1
KBF2L12	38,30	1	KBN1L12	61,10	1	KCD2A11	27,70	1	KCM2A11	28,10	1
KBF2L20	30,10	1	KBN1L21	61,10	1	KCD2L02	29,20	1	KCM2L02	29,50	1
KBF2L21	38,30	1	KBN2L02	52,20	1	KCD2L11	27,70	1	KCM2L11	28,10	1
KBF2S02	36,50	1	KBN2L03	61,10	1	KCD2L20	29,20	1	KCM2L20	29,50	1
KBF2S11	24,20	1	KBN2L11	51,00	1	KCD2S02	35,70	1	KCM2S02	35,90	1
KBF3A11	31,00	1	KBN2L12	61,10	1	KCD2S11	29,20	1	KCM2S11	29,50	1
KBF3L02	32,80	1	KBN2L21	61,10	1	KCE1A11	28,00	1	KCN1L02	55,20	1
KBF3L03	40,80	1	KBN3L02	51,30	1	KCE1D02	40,80	1	KCN1L11	53,40	1
KBF3L11	31,00	1	KBN3L03	59,90	1	KCE1L02	29,20	1	KCN2L02	55,20	1
KBF3L12	40,80	1	KBN3L11	49,60	1	KCE1L11	28,00	1	KCN2L11	53,40	1
KBF3L20	32,80	1	KBN3L12	59,90	1	KCE1L20	29,20	1	KCN3L02	53,90	1
KBF3L21	40,80	1	KBN3L21	59,90	1	KCE1S02	35,70	1	KCN3L11	52,20	1
KBF3S02	39,00	1	KBN4L02	51,30	1	KCE1S11	29,20	1	KCN4L02	53,90	1
KBF3S11	25,20	1	KBN4L03	59,90	1	KCE2A11	29,70	1	KCN4L11	52,20	1
KBF4A11	32,80	1	KBN4L11	49,60	1	KCE2L02	31,50	1	KCP1L02	57,10	1
KBF4L02	34,20	1	KBN4L12	59,90	1	KCE2L11	29,70	1	KCP1L11	55,40	1
KBF4L03	42,50	1	KBN4L21	59,90	1	KCE2L20	31,50	1	KCP2L02	59,10	1
KBF4L11	32,80	1	KBP1L02	54,00	1	KCE2S02	37,80	1	KCP2L11	57,70	1
KBF4L12	42,50	1	KBP1L03	62,80	1	KCE2S11	31,50	1	KCP3L02	59,10	1
KBF4L20	34,20	1	KBP1L11	52,80	1	KCE3A11	33,00	1	KCP3L11	57,70	1
KBF4L21	42,50	1	KBP1L12	62,80	1	KCE3L02	34,20	1	KCQ1L02	51,70	1
KBF4S02	40,30	1	KBP1L21	62,80	1	KCE3L11	33,00	1	KCQ1L11	50,20	1
KBF4S11	34,20	1	KBP2L02	56,20	1	KCE3L20	34,20	1	KEN1E1024F	248,00	1
KBH1A11	41,20	1	KBP2L03	65,00	1	KCE3S02	42,20	1	KEN1E1120F	254,50	1
KBH1L02	42,60	1	KBP2L11	55,00	1	KCE3S11	34,20	1	KEN1E1230F	254,50	1
KBH1L03	51,70	1	KBP2L12	65,00	1	KCF1A11	29,20	1	KEN1E2024F	248,00	1
KBH1L11	41,20	1	KBP2L21	65,00	1	KCF1L02	30,60	1	KEN1E2120F	254,50	1
KBH1L12	51,70	1	KBP3L02	56,20	1	KCF1L11	29,20	1	KEN1E2230F	254,50	1
KBH1L20	42,60	1	KBP3L03	65,00	1	KCF1L20	30,60	1	KEN1E3024F	248,00	1
KBH1L21	51,70	1	KBP3L11	55,00	1	KCF1S02	36,90	1	KEN1E3120F	254,50	1
KBH1S02	49,70	1	KBP3L12	65,00	1	KCF1S11	30,60	1	KEN1E3230F	254,50	1
KBH1S11	42,60	1	KBP3L21	65,00	1	KCF2A11	31,00	1	KEN1M1024F	248,00	1
KBL1A11	28,10	1	KBQ1L02	49,20	1	KCF2L02	32,80	1	KEN1M1120F	254,50	1
KBL1D02	41,20	1	KBQ1L03	57,70	1	KCF2L11	31,00	1	KEN1M1230F	254,50	1
KBL1L02	29,50	1	KBQ1L11	47,80	1	KCF2L20	32,80	1	KEN1M2024F	248,00	1
KBL1L03	37,80	1	KBQ1L12	57,70	1	KCF2S02	39,00	1	KEN1M2120F	254,50	1
KBL1L11	28,10	1	KBQ1L21	57,70	1	KCF2S11	32,80	1	KEN1M2230F	254,50	1
KBL1L12	37,80	1	KCA1A11	23,10	1	KCF3A11	33,70	1	KEN1M3024F	248,00	1
KBL1L20	29,50	1	KCA1L02	24,60	1	KCF3L02	35,20	1	KEN1M3120F	254,50	1
KBL1L21	37,80	1	KCA1L11	23,10	1	KCF3L11	33,70	1	KEN1M3230F	254,50	1
KBL1S02	35,90	1	KCA1L20	24,60	1	KCF3L20	35,20	1	KEXN1	4,60	1
KBL1S11	23,70	1	KCA1S02	30,80	1	KCF3S02	41,60	1	KEXN2	4,60	1
KBL2A11	28,10	1	KCA1S11	24,60	1	KCF3S11	35,20	1	KEXN5	14,90	1
KBL2D02	41,20	1	KCB1A11	26,10	1	KCF4A11	35,20	1	KG100L11	79,00	1
KBL2L02	29,50	1	KCB1L02	27,40	1	KCF4L02	36,50	1	KG100S11	71,90	1
KBL2L03	37,80	1	KCB1L11	26,10	1	KCF4L11	35,20	1	KG110L11	82,60	1
KBL2L11	28,10	1	KCB1L20	27,40	1	KCF4L20	36,50	1	KG110S11	84,30	1

Sipariş Kodu	Birim Fiyat [EURO]	Min. Sipariş Aded	Sipariş Kodu	Birim Fiyat [EURO]	Min. Sipariş Aded	Sipariş Kodu	Birim Fiyat [EURO]	Min. Sipariş Aded	Sipariş Kodu	Birim Fiyat [EURO]	Min. Sipariş Aded
KG120L11	88,60	1	KMD2L11	32,60	1	KMH1L03	59,90	1	KNB1L11	32,80	1
KG120S11	88,40	1	KMD2L12	42,50	1	KMH1L11	49,00	1	KNB1L20	34,20	1
KG200L11	93,50	1	KMD2L20	34,20	1	KMH1L12	59,90	1	KNB1S02	42,20	1
KG200S11	85,90	1	KMD2L21	42,50	1	KMH1L20	50,90	1	KNB1S11	40,30	1
KG210L11	97,00	1	KMD2S02	40,30	1	KMH1L21	59,90	1	KNB2A11	34,20	1
KG210S11	100,50	1	KMD2S11	34,20	1	KMH1S02	57,80	1	KNB2L02	35,70	1
KG210S22	122,00	1	KME1A11	32,80	1	KMH1S11	50,90	1	KNB2L11	34,20	1
KG211S22	142,50	1	KME1D02	44,30	1	KML1A11	35,20	1	KNB2L20	35,70	1
KG220L11	103,50	1	KME1L02	34,20	1	KML1D02	47,80	1	KNB2S02	42,00	1
KG220S11	104,00	1	KME1L03	42,60	1	KML1L02	36,90	1	KNB2S11	37,10	1
KGD001	256,50	1	KME1L11	32,80	1	KML1L03	45,00	1	KNC1A11	33,10	1
KGD002	303,50	1	KME1L12	42,60	1	KML1L11	35,20	1	KNC1L02	34,90	1
KGD003	237,00	1	KME1L20	34,20	1	KML1L12	45,00	1	KNC1L11	33,10	1
KGD004	261,00	1	KME1L21	42,60	1	KML1L20	36,90	1	KNC1L20	34,90	1
KGX01	3,80	10	KME1S02	40,30	1	KML1L21	45,00	1	KNC1S02	41,20	1
KGX02	7,80	10	KME1S11	38,80	1	KML1S02	43,50	1	KNC1S11	34,90	1
KMA1A11	27,70	1	KME2A11	34,90	1	KML1S11	36,90	1	KNC2A11	34,20	1
KMA1L02	29,20	1	KME2L02	36,20	1	KML2A11	35,20	1	KNC2L02	35,70	1
KMA1L03	37,80	1	KME2L03	44,30	1	KML2D02	47,80	1	KNC2L11	34,20	1
KMA1L11	27,70	1	KME2L11	34,90	1	KML2L02	36,90	1	KNC2L20	35,70	1
KMA1L12	37,80	1	KME2L12	44,30	1	KML2L03	45,00	1	KNC2S02	42,50	1
KMA1L20	29,20	1	KME2L20	36,20	1	KML2L11	35,20	1	KNC2S11	35,70	1
KMA1L21	37,80	1	KME2L21	44,30	1	KML2L12	45,00	1	KND1A11	33,10	1
KMA1S02	35,70	1	KME2S02	42,60	1	KML2L20	36,90	1	KND1L02	34,90	1
KMA1S11	34,50	1	KME2S11	41,20	1	KML2L21	45,00	1	KND1L11	33,10	1
KMB1A11	30,80	1	KME3A11	37,50	1	KML2S02	43,50	1	KND1L20	34,90	1
KMB1L02	32,60	1	KME3L02	39,50	1	KML2S11	36,90	1	KND1S02	41,20	1
KMB1L03	40,80	1	KME3L03	47,60	1	KMM1A11	34,90	1	KND1S11	34,90	1
KMB1L11	30,80	1	KME3L11	37,50	1	KMM1L02	36,20	1	KND2A11	34,20	1
KMB1L12	40,80	1	KME3L12	47,60	1	KMM1L03	44,80	1	KND2L02	35,70	1
KMB1L20	32,60	1	KME3L20	39,50	1	KMM1L11	34,90	1	KND2L11	34,20	1
KMB1L21	40,80	1	KME3L21	47,60	1	KMM1L12	44,80	1	KND2L20	35,70	1
KMB1S02	39,00	1	KME3S02	45,70	1	KMM1L20	36,20	1	KND2S02	42,50	1
KMB1S11	38,20	1	KME3S11	44,90	1	KMM1L21	44,80	1	KND2S11	35,70	1
KMB2A11	32,60	1	KMF1A11	33,70	1	KMM1S02	42,60	1	KNE1A11	34,50	1
KMB2L02	33,70	1	KMF1D02	46,00	1	KMM1S11	36,20	1	KNE1D02	46,80	1
KMB2L03	42,00	1	KMF1L02	35,20	1	KMM2A11	33,00	1	KNE1L02	35,90	1
KMB2L11	32,60	1	KMF1L03	43,90	1	KMM2L02	34,50	1	KNE1L11	34,50	1
KMB2L12	42,00	1	KMF1L11	33,70	1	KMM2L03	42,90	1	KNE1L20	35,90	1
KMB2L20	33,70	1	KMF1L12	43,90	1	KMM2L11	33,00	1	KNE1S02	42,50	1
KMB2L21	42,00	1	KMF1L20	35,20	1	KMM2L12	42,90	1	KNE1S11	40,70	1
KMB2S02	40,10	1	KMF1L21	43,90	1	KMM2L20	34,50	1	KNE2A11	37,80	1
KMB2S11	39,80	1	KMF1S02	42,00	1	KMM2L21	42,90	1	KNE2L02	37,80	1
KMC1A11	31,50	1	KMF1S11	41,70	1	KMM2S02	40,80	1	KNE2L11	37,80	1
KMC1L02	33,00	1	KMF2A11	35,90	1	KMM2S11	34,50	1	KNE2L20	37,80	1
KMC1L03	41,60	1	KMF2L02	37,50	1	KMP1L02	61,90	1	KNE2S02	44,30	1
KMC1L11	31,50	1	KMF2L03	46,00	1	KMP1L03	70,30	1	KNE2S11	43,00	1
KMC1L12	41,60	1	KMF2L11	35,90	1	KMP1L11	60,20	1	KNE3A11	39,50	1
KMC1L20	33,00	1	KMF2L12	46,00	1	KMP1L12	70,30	1	KNE3L02	40,80	1
KMC1L21	41,60	1	KMF2L20	37,50	1	KMP1L21	70,30	1	KNE3L11	39,50	1
KMC1S02	39,50	1	KMF2L21	46,00	1	KMP2L02	64,50	1	KNE3L20	40,80	1
KMC1S11	33,00	1	KMF2S02	43,90	1	KMP2L03	73,20	1	KNE3S02	47,60	1
KMC2A11	32,60	1	KMF2S11	44,10	1	KMP2L11	63,00	1	KNE3S11	46,20	1
KMC2L02	34,20	1	KMF3A11	38,30	1	KMP2L12	73,20	1	KNF1A11	35,70	1
KMC2L03	42,50	1	KMF3L02	40,00	1	KMP2L21	73,20	1	KNF1L02	37,50	1
KMC2L11	32,60	1	KMF3L03	48,40	1	KMP3L02	64,50	1	KNF1L11	35,70	1
KMC2L12	42,50	1	KMF3L11	38,30	1	KMP3L03	73,20	1	KNF1L20	37,50	1
KMC2L20	34,20	1	KMF3L12	48,40	1	KMP3L11	63,00	1	KNF1S02	43,70	1
KMC2L21	42,50	1	KMF3L20	40,00	1	KMP3L12	73,20	1	KNF1S11	44,10	1
KMC2S02	40,30	1	KMF3L21	48,40	1	KMP3L21	73,20	1	KNF2A11	37,80	1
KMC2S11	34,20	1	KMF3S02	46,40	1	KMQ1L02	57,10	1	KNF2L02	39,50	1
KMD1A11	31,50	1	KMF3S11	47,20	1	KMQ1L03	65,70	1	KNF2L11	37,80	1
KMD1L02	33,00	1	KMF4A11	40,00	1	KMQ1L11	55,40	1	KNF2L20	39,50	1
KMD1L03	41,60	1	KMF4L02	41,60	1	KMQ1L12	65,70	1	KNF2S02	45,70	1
KMD1L11	31,50	1	KMF4L03	49,80	1	KMQ1L21	65,70	1	KNF2S11	46,60	1
KMD1L12	41,60	1	KMF4L11	40,00	1	KNA1A11	29,50	1	KNF3A11	40,10	1
KMD1L20	33,00	1	KMF4L12	49,80	1	KNA1L02	31,00	1	KNF3L02	41,80	1
KMD1L21	41,60	1	KMF4L20	41,60	1	KNA1L11	29,50	1	KNF3L11	40,10	1
KMD1S02	39,50	1	KMF4L21	49,80	1	KNA1L20	31,00	1	KNF3L20	41,80	1
KMD1S11	33,00	1	KMF4S02	47,80	1	KNA1S02	37,50	1	KNF3S02	48,00	1
KMD2A11	32,60	1	KMF4S11	41,60	1	KNA1S11	35,30	1	KNF3S11	49,30	1
KMD2L02	34,20	1	KMH1A11	49,00	1	KNB1A11	32,80	1	KNF4A11	41,80	1
KMD2L03	42,50	1	KMH1L02	50,90	1	KNB1L02	34,20	1	KNF4L02	43,50	1

Sipariş Kodu	Birim Fiyat [EURO]	Min. Sipariş Adedi	Sipariş Kodu	Birim Fiyat [EURO]	Min. Sipariş Adedi	Sipariş Kodu	Birim Fiyat [EURO]	Min. Sipariş Adedi	Sipariş Kodu	Birim Fiyat [EURO]	Min. Sipariş Adedi
KNF4L11	41,80	1	KR110L11	154,50	1	KXAF4	17,90	5	LMPB108S20	20,30	10
KNF4L20	43,50	1	KR110S11	157,50	1	KXAH1	29,10	5	LMPB108T10	7,30	10
KNF4S02	49,70	1	KR120L11	165,50	1	KXAL1	13,40	5	LMPB108T11	9,90	10
KNF4S11	43,50	1	KR120S11	164,50	1	KXAL2	13,40	5	LMPB108T20	9,90	10
KNH1A11	51,10	1	KR200L11	174,50	1	KXAM1	12,90	5	LMPB204S01	14,00	10
KNH1L02	52,80	1	KR200S11	160,00	1	KXAM2	10,90	5	LMPB204S02	21,80	10
KNH1L11	51,10	1	KR210L11	181,50	1	KXBA11	10,60	5	LMPB204S11	21,80	10
KNH1L20	52,80	1	KR210S11	187,50	1	KXBL02	12,40	5	LMPB204T01	8,80	10
KNH1S02	59,90	1	KR210S22	228,00	1	KXBL03	21,50	5	LMPB204T02	11,40	10
KNH1S11	52,80	1	KR211S22	266,50	1	KXBL11	10,60	5	LMPB204T11	11,40	10
KNL1A11	37,50	1	KR220L11	193,50	1	KXBL12	21,50	5	LMPB6144S11	24,30	10
KNL1L02	38,70	1	KR220S11	194,50	1	KXBL20	12,40	5	LMPB6144T11	13,90	10
KNL1L11	37,50	1	KRD001	478,50	1	KXBL21	21,50	5	LMPB6644S01	28,90	10
KNL1L20	38,70	1	KRD002	566,00	1	KXBS02	19,30	5	LMPB6644S02	36,70	10
KNL1S02	45,00	1	KRD003	443,50	1	KXBS11	12,40	5	LMPB6644S11	36,70	10
KNL1S11	38,70	1	KRD004	486,00	1	KXCBA11	15,60	5	LMPB6644T01	23,70	10
KNL2A11	37,50	1	KSA1F	10,00	1	KXCBL02	16,90	5	LMPB6644T02	26,30	10
KNL2L02	38,70	1	KSA1S	9,00	1	KXCBL03	25,50	5	LMPB6644T11	26,30	10
KNL2L11	37,50	1	KSA1V	9,30	1	KXCBL11	15,60	5	LMPB6744S01	24,40	10
KNL2L20	38,70	1	KSA2F	12,10	1	KXCBL12	25,50	5	LMPB6744S02	32,20	10
KNL2S02	45,00	1	KSA2S	11,10	1	KXCBL20	16,90	5	LMPB6744S11	32,20	10
KNL2S11	38,70	1	KSA2V	11,30	1	KXCBL21	25,50	5	LMPB6744T01	19,20	10
KNM1A11	36,50	1	KSA3F	11,30	1	KXCBS02	23,60	5	LMPB6744T02	21,80	10
KNM1L02	38,20	1	KSA3S	10,60	1	KXCBS11	14,40	5	LMPB6744T11	21,80	10
KNM1L11	36,50	1	KSA3V	10,90	1	KXCCA11	17,90	5	LMPBL103S10B	30,30	10
KNM1L20	38,20	1	KSA4F	14,60	1	KXCCL02	19,50	5	LMPBL103S10E	38,60	10
KNM1S02	44,30	1	KSA4S	13,50	1	KXCCL11	17,90	5	LMPBL103S10M	36,80	10
KNM1S11	38,20	1	KSA4V	13,90	1	KXCCL20	19,50	5	LMPBL103T10B	14,80	10
KNM2A11	34,90	1	KSA9F	10,60	1	KXCCL02	25,90	5	LMPBL103T10E	16,80	10
KNM2L02	36,20	1	KSA9S	9,60	1	KXCCL11	17,10	5	LMPBL103T10M	15,50	10
KNM2L11	34,90	1	KSA9V	9,90	1	KXCMA11	22,50	5	LMPBL104S01B	30,30	10
KNM2L20	36,20	1	KSB1F	17,60	1	KXCML02	24,20	5	LMPBL104S01E	38,60	10
KNM2S02	42,60	1	KSB1S	16,60	1	KXCML03	33,00	5	LMPBL104S01M	36,80	10
KNM2S11	36,20	1	KSB1V	17,30	1	KXCML11	22,50	5	LMPBL104T01B	14,80	10
KNP1L02	64,00	1	KSB2F	17,60	1	KXCML12	33,00	5	LMPBL104T01E	16,80	10
KNP1L11	62,30	1	KSB2S	16,60	1	KXCML20	24,20	5	LMPBL104T01M	15,50	10
KNP2L02	66,60	1	KSB2V	17,00	1	KXCML21	33,00	5	LMPBL107S10B	30,30	10
KNP2L11	64,90	1	KSC1F	11,80	1	KXCMS02	30,80	5	LMPBL107S10E	38,60	10
KNP3L02	66,60	1	KSC1S	11,00	1	KXCMS11	24,20	5	LMPBL107S10M	36,80	10
KNP3L11	64,90	1	KSC1V	11,10	1	KXCNA11	24,60	5	LMPBL107T10B	14,80	10
KNQ1L02	58,70	1	KSC2F	12,30	1	KXCNL02	26,10	5	LMPBL107T10E	16,80	10
KNQ1L11	57,20	1	KSC2S	11,10	1	KXCNL11	24,60	5	LMPBL107T10M	15,50	10
KPA1L11	68,00	1	KSC2V	11,50	1	KXCNL20	26,10	5	LMPBL204S01B	34,80	10
KPA1S11	58,20	1	KSC3F	12,30	1	KXCNS02	32,80	5	LMPBL204S01E	43,10	10
KPA2L11	71,30	1	KSC3S	11,10	1	KXCNS11	26,10	5	LMPBL204S01M	41,30	10
KPA2S11	61,10	1	KSC3V	11,50	1	KXN1	4,80	5	LMPBL204T01B	19,30	10
KPB1L11	73,00	1	KSC9F	14,10	1	KXN2	5,20	5	LMPBL204T01E	21,30	10
KPB1S11	62,40	1	KSC9S	13,10	1	KXN3	3,70	5	LMPBL204T01M	20,00	10
KPB2L11	75,80	1	KSC9V	13,50	1	KXN4	3,70	5	LMPK00	fiyat sorunuz	1
KPB2S11	64,70	1	KSL1F	10,80	1	KXN5	12,30	5	LMPQ102S11	28,10	10
KPB3L11	76,60	1	KSL1S	10,00	1	KXP01	1,60	50	LMPQ102T11	21,60	10
KPB3S11	65,40	1	KSL1V	10,50	1	KXP02	1,60	50	LMPQ102S10	16,40	10
KPB4L11	75,80	1	KSL2F	11,00	1	KXP03	0,80	50	LMPQ102S11	19,60	10
KPB4S11	64,70	1	KSL2S	10,00	1	LMPB102S01	12,50	10	LMPQ102S20	19,60	10
KPB5L11	76,60	1	KSL2V	10,50	1	LMPB102S02	20,30	10	LMPQ102T10	11,20	10
KPB5S11	76,60	1	KSL3F	14,60	1	LMPB102S11	20,30	10	LMPQ102T11	13,80	10
KPB6L11	78,50	1	KSL3S	13,50	1	LMPB102T01	7,30	10	LMPQ102T20	13,80	10
KPB6S11	78,50	1	KSL3V	13,80	1	LMPB102T02	9,90	10	LMPQ102T20	25,20	10
KPB7L11	76,60	1	KSSC01	1,00	10	LMPB102T11	9,90	10	LMPQ102T20	14,80	10
KPB7S11	76,60	1	KSSC02	1,90	10	LMPB103S10	12,50	10	LMPQ102T20	26,20	10
KPB8L11	78,50	1	KXAA1	5,80	5	LMPB103S11	20,30	10	LMPQ102T20	15,80	10
KPB8S11	78,50	1	KXAB1	8,90	5	LMPB103S20	20,30	10	LMPQ102T20	31,20	10
KPE1L11	69,40	1	KXAB2	10,20	5	LMPB103T10	7,30	10	LMPQ102T20	26,00	10
KPE1S11	59,00	1	KXAC1	9,50	5	LMPB103T11	9,90	10	LMPQ102T20	41,10	10
KPE2L11	70,30	1	KXAC2	10,60	5	LMPB103T20	9,90	10	LMPQ102T20	30,70	10
KPE2S11	60,50	1	KXAD1	9,50	5	LMPB104S01	12,50	10	LMPQ102T20	4,50	1
KPF1L11	71,10	1	KXAD2	10,60	5	LMPB104S02	20,30	10	LMPQ102T20	17,80	1
KPF1S11	60,70	1	KXAE1	10,60	5	LMPB104S11	20,30	10	LMPQ102T20	11,30	1
KPL2L11	73,80	1	KXAE2	12,70	5	LMPB104T01	7,30	10	LMPQ102T20	17,80	1
KPL2S11	73,80	1	KXAE3	15,70	5	LMPB104T02	9,90	10	LMPQ102R	68,30	1
KPM2S11	64,70	1	KXAF1	11,90	5	LMPB104T11	9,90	10	LMPQ102R	68,30	1
KR100L11	147,00	1	KXAF2	14,10	5	LMPB108S10	12,50	10	LP9S01R	45,60	1
KR100S11	134,00	1	KXAF3	16,40	5	LMPB108S11	20,30	10	LP9S10B	45,60	1

Sipariş Kodu	Birim Fiyat [EURO]	Min. Sipariş Aded	Sipariş Kodu	Birim Fiyat [EURO]	Min. Sipariş Aded	Sipariş Kodu	Birim Fiyat [EURO]	Min. Sipariş Aded	Sipariş Kodu	Birim Fiyat [EURO]	Min. Sipariş Aded
LP9S11B	50,20	1	LPCB302CA	13,00	10	LPCB7212	16,30	5	LPCBL6645	40,20	10
LP9S11R	50,20	1	LPCB303	9,60	10	LPCB7212CA	22,30	10	LPCBL6645CA	49,10	10
LPCB102	3,90	10	LPCB303CA	13,00	10	LPCB7213	16,30	5	LPCBL6645CB	49,80	10
LPCB102CA	7,30	10	LPCB304	9,60	10	LPCB7213CA	22,30	10	LPCBL6646	40,20	10
LPCB103	3,90	10	LPCB304CA	13,00	10	LPCB7214	16,30	5	LPCBL6646CA	49,10	10
LPCB103CA	7,30	10	LPCB305	9,60	10	LPCB7214CA	22,30	10	LPCBL6646CB	49,80	10
LPCB104	3,90	10	LPCB305CA	13,00	10	LPCB7222	20,40	5	LPCBL7112	18,60	5
LPCB104CA	7,30	10	LPCB306	9,60	10	LPCB7222CA	26,40	10	LPCBL7112CA	30,10	10
LPCB105	3,90	10	LPCB306CA	13,00	10	LPCB7223	13,80	5	LPCBL7112CB	30,80	10
LPCB105CA	7,30	10	LPCB308	9,60	10	LPCB7223CA	19,80	10	LPCBL7113	18,60	5
LPCB106	3,90	10	LPCB308CA	13,00	10	LPCB7224	20,40	5	LPCBL7113CA	30,10	10
LPCB106CA	7,30	10	LPCB6142	7,90	10	LPCB7224CA	26,40	10	LPCBL7113CB	30,80	10
LPCB108	3,90	10	LPCB6142CA	11,30	10	LPCB7233	20,40	5	LPCBL7114	18,60	5
LPCB108CA	7,30	10	LPCB6143	7,90	10	LPCB7233CA	26,40	10	LPCBL7114CA	30,10	10
LPCB1102	5,60	10	LPCB6143CA	11,30	10	LPCB7345	20,90	5	LPCBL7114CB	30,80	10
LPCB1102CA	9,00	10	LPCB6144	7,90	10	LPCB7345CA	29,50	10	LPCBL7122	24,00	5
LPCB1104	5,60	10	LPCB6144CA	11,30	10	LPCB7355	22,70	5	LPCBL7122CA	35,50	10
LPCB1104CA	9,00	10	LPCB6145	7,90	10	LPCB7355CA	31,30	10	LPCBL7122CB	36,20	10
LPCB1113	5,60	10	LPCB6145CA	11,30	10	LPCB7365	20,90	5	LPCBL7123	22,60	5
LPCB1113CA	9,00	10	LPCB6146	7,90	10	LPCB7365CA	29,50	10	LPCBL7123CA	34,10	10
LPCB1118	5,60	10	LPCB6146CA	11,30	10	LPCB7375	22,70	5	LPCBL7123CB	34,80	10
LPCB1118CA	9,00	10	LPCB6162	17,00	10	LPCB7375CA	31,30	10	LPCBL7124	22,60	5
LPCB1123	5,60	10	LPCB6162CA	20,40	10	LPCBL103	5,90	10	LPCBL7124CA	34,10	10
LPCB1123CA	9,00	10	LPCB6163	17,00	10	LPCBL103CA	14,80	10	LPCBL7124CB	34,80	10
LPCB1128	5,60	10	LPCB6163CA	20,40	10	LPCBL103CB	15,50	10	LPCBL7133	22,60	5
LPCB1128CA	9,00	10	LPCB6164	17,00	10	LPCBL104	5,90	10	LPCBL7133CA	34,10	10
LPCB1132	5,60	10	LPCB6164CA	20,40	10	LPCBL104CA	14,80	10	LPCBL7133CB	34,80	10
LPCB1132CA	9,00	10	LPCB6165	17,00	10	LPCBL104CB	15,50	10	LPCBL7191	31,00	5
LPCB1134	5,60	10	LPCB6165CA	20,40	10	LPCBL105	5,90	10	LPCBL7191CA	42,50	10
LPCB1134CA	9,00	10	LPCB6166	17,00	10	LPCBL105CA	14,80	10	LPCBL7191CB	43,20	10
LPCB1142	5,60	10	LPCB6166CA	20,40	10	LPCBL105CB	15,50	10	LPCBL7212	19,50	5
LPCB1142CA	9,00	10	LPCB6342	21,90	10	LPCBL106	5,90	10	LPCBL7212CA	31,00	10
LPCB1148	5,60	10	LPCB6342CA	25,30	10	LPCBL106CA	14,80	10	LPCBL7212CB	31,70	10
LPCB1148CA	9,00	10	LPCB6344	13,10	10	LPCBL106CB	15,50	10	LPCBL7213	19,50	5
LPCB1152	5,60	10	LPCB6344CA	16,50	10	LPCBL107	5,90	10	LPCBL7213CA	31,00	10
LPCB1152CA	9,00	10	LPCB6634	21,30	10	LPCBL107CA	14,80	10	LPCBL7213CB	31,70	10
LPCB1158	5,60	10	LPCB6634CA	24,70	10	LPCBL107CB	15,50	10	LPCBL7214	19,50	5
LPCB1158CA	9,00	10	LPCB6644	20,30	10	LPCBL203	10,40	10	LPCBL7214CA	31,00	10
LPCB1163	5,60	10	LPCB6644CA	23,70	10	LPCBL203CA	19,30	10	LPCBL7214CB	31,70	10
LPCB1163CA	9,00	10	LPCB6742	20,80	10	LPCBL203CB	20,00	10	LPCBL7222	25,20	5
LPCB1168	5,60	10	LPCB6742CA	24,20	10	LPCBL204	10,40	10	LPCBL7222CA	36,70	10
LPCB1168CA	9,00	10	LPCB6744	15,80	10	LPCBL204CA	19,30	10	LPCBL7222CB	37,40	10
LPCB1176	5,60	10	LPCB6744CA	19,20	10	LPCBL204CB	20,00	10	LPCBL7223	23,80	5
LPCB1176CA	9,00	10	LPCB6842	28,10	10	LPCBL205	10,40	10	LPCBL7223CA	35,30	10
LPCB1178	5,60	10	LPCB6842CA	31,50	10	LPCBL205CA	19,30	10	LPCBL7223CB	36,00	10
LPCB1178CA	9,00	10	LPCB6842R3131A	46,80	1	LPCBL205CB	20,00	10	LPCBL7224	25,20	5
LPCB1196	5,60	10	LPCB6842R3433E	46,80	1	LPCBL206	10,40	10	LPCBL7224CA	36,70	10
LPCB1196CA	9,00	10	LPCB6842R421E	46,80	1	LPCBL206CA	19,30	10	LPCBL7224CB	37,40	10
LPCB1502	5,60	10	LPCB6842R458A	46,80	1	LPCBL206CB	20,00	10	LPCBL7233	25,20	5
LPCB1502CA	9,00	10	LPCB6842R520E	46,80	1	LPCBL207	10,40	10	LPCBL7233CA	36,70	10
LPCB1512	5,60	10	LPCB6844	26,80	10	LPCBL207CA	19,30	10	LPCBL7233CB	37,40	10
LPCB1512CA	9,00	10	LPCB6844CA	30,20	10	LPCBL207CB	20,00	10	LPCD01	43,80	1
LPCB202	5,40	10	LPCB6844R3131A	77,70	1	LPCBL6143	24,20	10	LPCD01L050	69,40	1
LPCB202CA	8,80	10	LPCB6844R3433E	77,70	1	LPCBL6143CA	33,10	10	LPCD01L100	76,20	1
LPCB203	5,40	10	LPCB6844R421E	77,70	1	LPCBL6143CB	33,80	10	LPCD03	43,80	1
LPCB203CA	8,80	10	LPCB6844R458A	77,70	1	LPCBL6144	24,20	10	LPCD05	50,30	1
LPCB204	5,40	10	LPCB6844R520E	77,70	1	LPCBL6144CA	33,10	10	LPCD06	44,60	1
LPCB204CA	8,80	10	LPCB7112	15,40	5	LPCBL6144CB	33,80	10	LPCD06L100	65,00	1
LPCB205	5,40	10	LPCB7112CA	21,40	10	LPCBL6145	24,20	10	LPCPA001	38,80	1
LPCB205CA	8,80	10	LPCB7113	15,40	5	LPCBL6145CA	33,10	10	LPCPA002	38,80	1
LPCB206	5,40	10	LPCB7113CA	21,40	10	LPCBL6145CB	33,80	10	LPCPA005	38,80	1
LPCB206CA	8,80	10	LPCB7114	15,40	5	LPCBL6146	24,20	10	LPCPA010	38,80	1
LPCB208	5,40	10	LPCB7114CA	21,40	10	LPCBL6146CA	33,10	10	LPCPA050	38,80	1
LPCB208CA	8,80	10	LPCB7122	19,50	5	LPCBL6146CB	33,80	10	LPCPA100	38,80	1
LPCB2102	7,00	10	LPCB7122CA	25,50	10	LPCBL6148	24,20	10	LPCPA500	38,80	1
LPCB2102CA	10,40	10	LPCB7123	13,10	5	LPCBL6148CA	33,10	10	LPCQ102	11,70	10
LPCB2104	7,00	10	LPCB7123CA	19,10	10	LPCBL6148CB	33,80	10	LPCQ102CA	19,00	10
LPCB2104CA	10,40	10	LPCB7124	13,10	5	LPCBL6643	40,20	10	LPCQ103	11,70	10
LPCB2132	7,00	10	LPCB7124CA	19,10	10	LPCBL6643CA	49,10	10	LPCQ103CA	19,00	10
LPCB2132CA	10,40	10	LPCB7133	19,50	5	LPCBL6643CB	49,80	10	LPCQ104	11,70	10
LPCB2134	7,00	10	LPCB7133CA	25,50	10	LPCBL6644	21,80	10	LPCQ104CA	15,10	10
LPCB2134CA	10,40	10	LPCB7191	17,90	5	LPCBL6644CA	30,70	10	LPCQ105	11,70	10
LPCB302	9,60	10	LPCB7191CA	23,90	10	LPCBL6644CB	31,40	10	LPCQ105CA	19,00	10

Sipariş Kodu	Birim Fiyat [EURO]	Min. Sipariş Aded	Sipariş Kodu	Birim Fiyat [EURO]	Min. Sipariş Aded	Sipariş Kodu	Birim Fiyat [EURO]	Min. Sipariş Aded	Sipariş Kodu	Birim Fiyat [EURO]	Min. Sipariş Aded
LPCQ106	11,70	10	LPCS232CA	27,50	10	LPCS380	30,40	10	LPCSL1315	18,50	10
LPCQ106CA	19,00	10	LPCS233	21,50	10	LPCS380CA	36,40	10	LPCSL1315CA	30,00	10
LPCQ108	11,70	10	LPCS233CA	27,50	10	LPCS380R3131A	53,30	1	LPCSL1315CB	30,70	10
LPCQ108CA	19,00	10	LPCS320	22,60	10	LPCS380R3433E	53,30	1	LPCSL1316	18,50	10
LPCQ202	14,80	10	LPCS320CA	26,00	10	LPCS380R421E	53,30	1	LPCSL1316CA	30,00	10
LPCQ202CA	22,10	10	LPCS320R3131A	46,30	1	LPCS380R458A	53,30	1	LPCSL1316CB	30,70	10
LPCQ203	14,80	10	LPCS320R3433E	46,30	1	LPCS380R520E	53,30	1	LPCSL1318	18,50	10
LPCQ203CA	22,10	10	LPCS320R421E	46,30	1	LPCS390	33,70	10	LPCSL1318CA	30,00	10
LPCQ204	14,80	10	LPCS320R458A	46,30	1	LPCS390CA	39,70	10	LPCSL1318CB	30,70	10
LPCQ204CA	18,20	10	LPCS320R520E	46,30	1	LPCS390R3131A	53,30	1	LPCSL1323	18,50	10
LPCQ205	14,80	10	LPCS321	28,50	10	LPCS390R3433E	53,30	1	LPCSL1323CA	30,00	10
LPCQ205CA	22,10	10	LPCS321CA	31,90	10	LPCS390R421E	53,30	1	LPCSL1323CB	30,70	10
LPCQ206	14,80	10	LPCS321R3131A	46,30	1	LPCS390R458A	53,30	1	LPCSL1324	18,50	10
LPCQ206CA	22,10	10	LPCS321R3433E	46,30	1	LPCS390R520E	53,30	1	LPCSL1324CA	30,00	10
LPCQ208	14,80	10	LPCS321R421E	46,30	1	LPCS420	18,10	10	LPCSL1324CB	30,70	10
LPCQ208CA	22,10	10	LPCS321R458A	46,30	1	LPCS420CA	21,50	10	LPCSL1325	18,50	10
LPCQL103	19,90	10	LPCS321R520E	46,30	1	LPCS421	18,80	10	LPCSL1325CA	30,00	10
LPCQL103CA	32,70	10	LPCS330	24,70	10	LPCS430	20,80	10	LPCSL1325CB	30,70	10
LPCQL103CB	33,40	10	LPCS330CA	30,70	10	LPCS430CA	26,80	10	LPCSL1326	18,50	10
LPCQL104	19,90	10	LPCS330R3131A	50,90	1	LPCS431	20,90	10	LPCSL1326CA	30,00	10
LPCQL104CA	28,80	10	LPCS330R3433E	50,90	1	LPCS432	20,90	10	LPCSL1326CB	30,70	10
LPCQL104CB	29,50	10	LPCS330R421E	50,90	1	LPCS433	20,90	10	LPCSL1328	18,50	10
LPCQL105	19,90	10	LPCS330R458A	50,90	1	LPCSL1203	15,00	10	LPCSL1328CA	30,00	10
LPCQL105CA	32,70	10	LPCS330R520E	50,90	1	LPCSL1203CA	23,90	10	LPCSL1328CB	30,70	10
LPCQL105CB	33,40	10	LPCS331	29,40	10	LPCSL1203CB	24,60	10	LPCSL1333	18,50	10
LPCQL106	19,90	10	LPCS331CA	35,40	10	LPCSL1204	15,00	10	LPCSL1333CA	30,00	10
LPCQL106CA	32,70	10	LPCS331R3131A	50,90	1	LPCSL1204CA	23,90	10	LPCSL1333CB	30,70	10
LPCQL106CB	33,40	10	LPCS331R3433E	50,90	1	LPCSL1204CB	24,60	10	LPCSL1334	18,50	10
LPCQL107	19,90	10	LPCS331R421E	50,90	1	LPCSL1205	15,00	10	LPCSL1334CA	30,00	10
LPCQL107CA	32,70	10	LPCS331R458A	50,90	1	LPCSL1205CA	23,90	10	LPCSL1334CB	30,70	10
LPCQL107CB	33,40	10	LPCS331R520E	50,90	1	LPCSL1205CB	24,60	10	LPCSL1335	18,50	10
LPCQL203	24,60	10	LPCS332	29,40	10	LPCSL1206	15,00	10	LPCSL1335CA	30,00	10
LPCQL203CA	37,40	10	LPCS332CA	35,40	10	LPCSL1206CA	23,90	10	LPCSL1335CB	30,70	10
LPCQL203CB	38,10	10	LPCS332R3131A	50,90	1	LPCSL1206CB	24,60	10	LPCSL1336	18,50	10
LPCQL204	24,60	10	LPCS332R3433E	50,90	1	LPCSL1208	15,00	10	LPCSL1336CA	30,00	10
LPCQL204CA	33,50	10	LPCS332R421E	50,90	1	LPCSL1208CA	23,90	10	LPCSL1336CB	30,70	10
LPCQL204CB	34,20	10	LPCS332R458A	50,90	1	LPCSL1208CB	24,60	10	LPCSL1338	18,50	10
LPCQL205	24,60	10	LPCS332R520E	50,90	1	LPCSL1213	16,50	10	LPCSL1338CA	30,00	10
LPCQL205CA	37,40	10	LPCS333	29,40	10	LPCSL1213CA	25,40	10	LPCSL1338CB	30,70	10
LPCQL205CB	38,10	10	LPCS333CA	35,40	10	LPCSL1213CB	26,10	10	LPCZSA	20,00	1
LPCQL206	24,60	10	LPCS333R3131A	50,90	1	LPCSL1214	16,50	10	LPCZSAIP	20,90	1
LPCQL206CA	37,40	10	LPCS333R3433E	50,90	1	LPCSL1214CA	25,40	10	LPCZSB	20,00	1
LPCQL206CB	38,10	10	LPCS333R421E	50,90	1	LPCSL1214CB	26,10	10	LPCZSBIP	20,90	1
LPCQL207	24,60	10	LPCS333R458A	50,90	1	LPCSL1215	16,50	10	LPCZSE	20,00	1
LPCQL207CA	37,40	10	LPCS333R520E	50,90	1	LPCSL1215CA	25,40	10	LPCZSEIP	20,90	1
LPCQL207CB	38,10	10	LPCS340	29,40	10	LPCSL1215CB	26,10	10	LPCZSM	20,00	1
LPCR1002	12,40	10	LPCS340CA	32,80	10	LPCSL1216	16,50	10	LPCZSMIP	20,90	1
LPCR1003	12,40	10	LPCS340R3131A	52,10	1	LPCSL1216CA	25,40	10	LFPB102	16,30	10
LPCR1004	12,40	10	LPCS340R3433E	52,10	1	LPCSL1216CB	26,10	10	LFPB102CA	20,70	10
LPCR1006	12,40	10	LPCS340R421E	52,10	1	LPCSL1218	16,50	10	LFPB103	16,30	10
LPCR1196	15,80	10	LPCS340R458A	52,10	1	LPCSL1218CA	25,40	10	LFPB103CA	20,70	10
LPCR2004	15,10	10	LPCS340R520E	52,10	1	LPCSL1218CB	26,10	10	LFPB104	16,30	10
LPCS120	7,80	10	LPCS350	30,40	10	LPCSL1303	16,90	10	LFPB104CA	20,70	10
LPCS120CA	11,20	10	LPCS350CA	36,40	10	LPCSL1303CA	28,40	10	LFPB105	16,30	10
LPCS121	8,50	10	LPCS350R3131A	53,30	1	LPCSL1303CB	29,10	10	LFPB105CA	20,70	10
LPCS121CA	11,90	10	LPCS350R3433E	53,30	1	LPCSL1304	16,90	10	LFPB106	16,30	10
LPCS130	8,80	10	LPCS350R421E	53,30	1	LPCSL1304CA	28,40	10	LFPB106CA	20,70	10
LPCS130CA	14,80	10	LPCS350R458A	53,30	1	LPCSL1304CB	29,10	10	LFPB108	16,30	10
LPCS131	9,80	10	LPCS350R520E	53,30	1	LPCSL1305	16,90	10	LFPB108CA	20,70	10
LPCS131CA	15,80	10	LPCS360	30,40	10	LPCSL1305CA	28,40	10	LFPB1102	17,30	10
LPCS132	13,60	10	LPCS360CA	36,40	10	LPCSL1305CB	29,10	10	LFPB1102CA	21,70	10
LPCS132CA	19,60	10	LPCS360R3131A	53,30	1	LPCSL1306	16,90	10	LFPB1104	17,30	10
LPCS133	13,60	10	LPCS360R3433E	53,30	1	LPCSL1306CA	28,40	10	LFPB1104CA	21,70	10
LPCS133CA	19,60	10	LPCS360R421E	53,30	1	LPCSL1306CB	29,10	10	LFPB1113	17,30	10
LPCS220	16,40	10	LPCS360R458A	53,30	1	LPCSL1308	16,90	10	LFPB1113CA	21,70	10
LPCS220CA	19,80	10	LPCS360R520E	53,30	1	LPCSL1308CA	28,40	10	LFPB1118	17,30	10
LPCS221	18,80	10	LPCS370	30,40	10	LPCSL1308CB	29,10	10	LFPB1118CA	21,70	10
LPCS221CA	22,20	10	LPCS370CA	36,40	10	LPCSL1313	18,50	10	LFPB1123	17,30	10
LPCS230	18,00	10	LPCS370R3131A	53,30	1	LPCSL1313CA	30,00	10	LFPB1123CA	21,70	10
LPCS230CA	24,00	10	LPCS370R3433E	53,30	1	LPCSL1313CB	30,70	10	LFPB1128	17,30	10
LPCS231	21,50	10	LPCS370R421E	53,30	1	LPCSL1314	18,50	10	LFPB1128CA	21,70	10
LPCS231CA	27,50	10	LPCS370R458A	53,30	1	LPCSL1314CA	30,00	10	LFPB1132	17,30	10
LPCS232	21,50	10	LPCS370R520E	53,30	1	LPCSL1314CB	30,70	10	LFPB1132CA	21,70	10

Sipariş Kodu	Birim Fiyat [EURO]	Min. Sipariş Aded	Sipariş Kodu	Birim Fiyat [EURO]	Min. Sipariş Aded	Sipariş Kodu	Birim Fiyat [EURO]	Min. Sipariş Aded	Sipariş Kodu	Birim Fiyat [EURO]	Min. Sipariş Aded
LPFB1134	17,30	10	LPFB1207CB	35,20	10	LPFQL205CB	51,10	10	LPFS340	63,90	10
LPFB1134CA	21,70	10	LPFD01	77,60	1	LPFQL206	36,60	10	LPFS340CA	68,30	10
LPFB1142	17,30	10	LPFD01L050	109,00	1	LPFQL206CA	50,40	10	LPFS340R3131A	82,70	10
LPFB1142CA	21,70	10	LPFD01L100	117,00	1	LPFQL206CB	51,10	10	LPFS340R3433E	82,70	10
LPFB1148	17,30	10	LPFD03	77,60	1	LPFQL207	36,60	10	LPFS340R421E	82,70	10
LPFB1148CA	21,70	10	LPFD05	77,60	1	LPFQL207CA	50,40	10	LPFS340R458A	82,70	10
LPFB1152	17,30	10	LPFD06	86,20	1	LPFQL207CB	51,10	10	LPFS340R520E	82,70	10
LPFB1152CA	21,70	10	LPFD06L100	102,00	1	LPFS120	22,00	10	LPFS350	65,90	10
LPFB1158	17,30	10	LPFL1187	14,80	10	LPFS120CA	26,40	10	LPFS350CA	72,90	10
LPFB1158CA	21,70	10	LPFL1187CA	22,10	10	LPFS121	23,90	10	LPFS350R3131A	85,40	10
LPFB1163	17,30	10	LPFL1187CB	22,80	10	LPFS121CA	28,30	10	LPFS350R3433E	85,40	10
LPFB1163CA	21,70	10	LPFL3	14,60	10	LPFS130	24,40	10	LPFS350R421E	85,40	10
LPFB1168	17,30	10	LPFL3CA	21,90	10	LPFS130CA	31,40	10	LPFS350R458A	85,40	10
LPFB1168CA	21,70	10	LPFL3CB	22,60	10	LPFS131	26,60	10	LPFS350R520E	85,40	10
LPFB1176	17,30	10	LPFL4	14,60	10	LPFS131CA	33,60	10	LPFS360	65,90	10
LPFB1176CA	21,70	10	LPFL4CA	21,90	10	LPFS132	26,60	10	LPFS360CA	72,90	10
LPFB1178	17,30	10	LPFL4CB	22,60	10	LPFS132CA	33,60	10	LPFS360R3131A	85,40	10
LPFB1178CA	21,70	10	LPFL5	14,60	10	LPFS133	26,60	10	LPFS360R3433E	85,40	10
LPFB1196	17,30	10	LPFL5CA	21,90	10	LPFS133CA	33,60	10	LPFS360R421E	85,40	10
LPFB1196CA	21,70	10	LPFL5CB	22,60	10	LPFS220	22,90	10	LPFS360R458A	85,40	10
LPFB1502	17,30	10	LPFL6	14,60	10	LPFS220CA	27,30	10	LPFS360R520E	85,40	10
LPFB1502CA	21,70	10	LPFL6CA	21,90	10	LPFS221	24,90	10	LPFS370	65,90	10
LPFB1512	17,30	10	LPFL6CB	22,60	10	LPFS221CA	29,30	10	LPFS370CA	72,90	10
LPFB1512CA	21,70	10	LPFL7	14,60	10	LPFS230	25,20	10	LPFS370R3131A	85,40	10
LPFB202	16,80	10	LPFL7CA	21,90	10	LPFS230CA	32,20	10	LPFS370R3433E	85,40	10
LPFB202CA	21,20	10	LPFL7CB	22,60	10	LPFS231	27,60	10	LPFS370R421E	85,40	10
LPFB203	16,80	10	LPFQ102	21,30	10	LPFS231CA	34,60	10	LPFS370R458A	85,40	10
LPFB203CA	21,20	10	LPFQ102CA	29,60	10	LPFS232	27,60	10	LPFS370R520E	85,40	10
LPFB204	16,80	10	LPFQ103	21,30	10	LPFS232CA	34,60	10	LPFS380	65,90	10
LPFB204CA	21,20	10	LPFQ103CA	29,60	10	LPFS233	27,60	10	LPFS380CA	72,90	10
LPFB205	16,80	10	LPFQ104	21,30	10	LPFS233CA	34,60	10	LPFS380R3131A	85,40	10
LPFB205CA	21,20	10	LPFQ104CA	25,70	10	LPFS320	57,30	10	LPFS380R3433E	85,40	10
LPFB206	16,80	10	LPFQ105	21,30	10	LPFS320CA	61,70	10	LPFS380R421E	85,40	10
LPFB206CA	21,20	10	LPFQ105CA	29,60	10	LPFS320R3131A	74,50	10	LPFS380R458A	85,40	10
LPFB208	16,80	10	LPFQ106	21,30	10	LPFS320R3433E	74,50	10	LPFS380R520E	85,40	10
LPFB208CA	21,20	10	LPFQ106CA	29,60	10	LPFS320R421E	74,50	10	LPFS390	65,90	10
LPFB2102	21,80	10	LPFQ108	21,30	10	LPFS320R458A	74,50	10	LPFS390CA	72,90	10
LPFB2102CA	26,20	10	LPFQ108CA	29,60	10	LPFS320R520E	74,50	10	LPFS390R3131A	85,40	10
LPFB2104	21,80	10	LPFQ202	26,70	10	LPFS321	57,30	10	LPFS390R3433E	85,40	10
LPFB2104CA	26,20	10	LPFQ202CA	35,00	10	LPFS321CA	61,70	10	LPFS390R421E	85,40	10
LPFB2132	21,80	10	LPFQ203	26,70	10	LPFS321R3131A	74,50	10	LPFS390R458A	85,40	10
LPFB2132CA	26,20	10	LPFQ203CA	35,00	10	LPFS321R3433E	74,50	10	LPFS390R520E	85,40	10
LPFB2134	21,80	10	LPFQ204	26,70	10	LPFS321R421E	74,50	10	LPFS420	23,00	10
LPFB2134CA	26,20	10	LPFQ204CA	31,10	10	LPFS321R458A	74,50	10	LPFS420CA	27,40	10
LPFBL103	19,50	10	LPFQ205	26,70	10	LPFS321R520E	74,50	10	LPFS421	25,00	10
LPFBL103CA	29,40	10	LPFQ205CA	35,00	10	LPFS330	63,70	10	LPFS430	25,50	10
LPFBL103CB	30,10	10	LPFQ206	26,70	10	LPFS330CA	70,70	10	LPFS430CA	32,50	10
LPFBL104	19,50	10	LPFQ206CA	35,00	10	LPFS330R3131A	82,50	10	LPFS431	27,70	10
LPFBL104CA	29,40	10	LPFQ208	26,70	10	LPFS330R3433E	82,50	10	LPFS432	27,70	10
LPFBL104CB	30,10	10	LPFQ208CA	35,00	10	LPFS330R421E	82,50	10	LPFS433	27,70	10
LPFBL105	19,50	10	LPFQL103	29,20	10	LPFS330R458A	82,50	10	LPFSL1203	25,80	10
LPFBL105CA	29,40	10	LPFQL103CA	43,00	10	LPFS330R520E	82,50	10	LPFSL1203CA	35,70	10
LPFBL105CB	30,10	10	LPFQL103CB	43,70	10	LPFS331	63,70	10	LPFSL1203CB	36,40	10
LPFBL106	19,50	10	LPFQL104	29,20	10	LPFS331CA	70,70	10	LPFSL1204	25,80	10
LPFBL106CA	29,40	10	LPFQL104CA	39,10	10	LPFS331R3131A	82,50	10	LPFSL1204CA	35,70	10
LPFBL106CB	30,10	10	LPFQL104CB	39,80	10	LPFS331R3433E	82,50	10	LPFSL1204CB	36,40	10
LPFBL107	19,50	10	LPFQL105	29,20	10	LPFS331R421E	82,50	10	LPFSL1205	25,80	10
LPFBL107CA	29,40	10	LPFQL105CA	43,00	10	LPFS331R458A	82,50	10	LPFSL1205CA	35,70	10
LPFBL107CB	30,10	10	LPFQL105CB	43,70	10	LPFS331R520E	82,50	10	LPFSL1205CB	36,40	10
LPFBL203	24,60	10	LPFQL106	29,20	10	LPFS332	63,70	10	LPFSL1206	25,80	10
LPFBL203CA	34,50	10	LPFQL106CA	43,00	10	LPFS332CA	70,70	10	LPFSL1206CA	35,70	10
LPFBL203CB	35,20	10	LPFQL106CB	43,70	10	LPFS332R3131A	82,50	10	LPFSL1206CB	36,40	10
LPFBL204	24,60	10	LPFQL107	29,20	10	LPFS332R3433E	82,50	10	LPFSL1208	25,80	10
LPFBL204CA	34,50	10	LPFQL107CA	43,00	10	LPFS332R421E	82,50	10	LPFSL1208CA	35,70	10
LPFBL204CB	35,20	10	LPFQL107CB	43,70	10	LPFS332R458A	82,50	10	LPFSL1208CB	36,40	10
LPFBL205	24,60	10	LPFQL203	36,60	10	LPFS332R520E	82,50	10	LPFSL1213	28,10	10
LPFBL205CA	34,50	10	LPFQL203CA	50,40	10	LPFS333	63,70	10	LPFSL1213CA	38,00	10
LPFBL205CB	35,20	10	LPFQL203CB	51,10	10	LPFS333CA	70,70	10	LPFSL1213CB	38,70	10
LPFBL206	24,60	10	LPFQL204	36,60	10	LPFS333R3131A	82,50	10	LPFSL1214	28,10	10
LPFBL206CA	34,50	10	LPFQL204CA	46,50	10	LPFS333R3433E	82,50	10	LPFSL1214CA	38,00	10
LPFBL206CB	35,20	10	LPFQL204CB	47,20	10	LPFS333R421E	82,50	10	LPFSL1214CB	38,70	10
LPFBL207	24,60	10	LPFQL205	36,60	10	LPFS333R458A	82,50	10	LPFSL1215	28,10	10
LPFBL207CA	34,50	10	LPFQL205CA	50,40	10	LPFS333R520E	82,50	10	LPFSL1215CA	38,00	10

Sipariş Kodu	Birim Fiyat [EURO]	Min. Sipariş Aded	Sipariş Kodu	Birim Fiyat [EURO]	Min. Sipariş Aded	Sipariş Kodu	Birim Fiyat [EURO]	Min. Sipariş Aded	Sipariş Kodu	Birim Fiyat [EURO]	Min. Sipariş Adedi
LPFSL1215CB	38,70	10	LPL1187CB	14,60	10	LPSB1104CA	11,90	10	LPSB6145	13,10	10
LPFSL1216	28,10	10	LPL3	6,20	10	LPSB1113	7,50	10	LPSB6145CA	17,50	10
LPFSL1216CA	38,00	10	LPL3CA	12,50	10	LPSB1113CA	11,90	10	LPSB6146	13,10	10
LPFSL1216CB	38,70	10	LPL3CB	13,20	10	LPSB1118	7,50	10	LPSB6146CA	17,50	10
LPFSL1218	28,10	10	LPL4	6,20	10	LPSB1118CA	11,90	10	LPSB6162	18,00	10
LPFSL1218CA	38,00	10	LPL4CA	12,50	10	LPSB1123	7,50	10	LPSB6162CA	22,40	10
LPFSL1218CB	38,70	10	LPL4CB	13,20	10	LPSB1123CA	11,90	10	LPSB6163	18,00	10
LPFSL1303	28,60	10	LPL5	6,20	10	LPSB1128	7,50	10	LPSB6163CA	22,40	10
LPFSL1303CA	41,10	10	LPL5CA	12,50	10	LPSB1128CA	11,90	10	LPSB6164	18,00	10
LPFSL1303CB	41,80	10	LPL5CB	13,20	10	LPSB1132	7,50	10	LPSB6164CA	22,40	10
LPFSL1304	28,60	10	LPL6	6,20	10	LPSB1132CA	11,90	10	LPSB6165	18,00	10
LPFSL1304CA	41,10	10	LPL6CA	12,50	10	LPSB1134	7,50	10	LPSB6165CA	22,40	10
LPFSL1304CB	41,80	10	LPL6CB	13,20	10	LPSB1134CA	11,90	10	LPSB6166	18,00	10
LPFSL1305	28,60	10	LPL7	6,20	10	LPSB1142	7,50	10	LPSB6166CA	22,40	10
LPFSL1305CA	41,10	10	LPL7CA	12,50	10	LPSB1142CA	11,90	10	LPSB6634	25,80	10
LPFSL1305CB	41,80	10	LPL7CB	13,20	10	LPSB1148	7,50	10	LPSB6634CA	30,20	10
LPFSL1306	28,60	10	LPMLA1	5,70	10	LPSB1148CA	11,90	10	LPSB6642	24,60	10
LPFSL1306CA	41,10	10	LPMLA3	5,70	10	LPSB1152	7,50	10	LPSB6644	21,40	10
LPFSL1306CB	41,80	10	LPMLA4	5,70	10	LPSB1152CA	11,90	10	LPSB6644CA	25,80	10
LPFSL1308	28,60	10	LPMLA5	5,70	10	LPSB1158	7,50	10	LPSB6742	21,90	10
LPFSL1308CA	41,10	10	LPMLA6	5,70	10	LPSB1158CA	11,90	10	LPSB6742CA	26,30	10
LPFSL1308CB	41,80	10	LPMLA7	5,70	10	LPSB1163	7,50	10	LPSB6744	24,60	10
LPFSL1313	31,20	10	LPMLB1	5,70	10	LPSB1163CA	11,90	10	LPSB6744CA	29,00	10
LPFSL1313CA	43,70	10	LPMLB3	5,70	10	LPSB1168	7,50	10	LPSB6842	29,80	10
LPFSL1313CB	44,40	10	LPMLB4	5,70	10	LPSB1168CA	11,90	10	LPSB6842CA	34,20	10
LPFSL1314	31,20	10	LPMLB5	5,70	10	LPSB1176	7,50	10	LPSB6844	49,10	10
LPFSL1314CA	43,70	10	LPMLB6	5,70	10	LPSB1176CA	11,90	10	LPSB6844CA	53,50	10
LPFSL1314CB	44,40	10	LPMLB7	5,70	10	LPSB1178	7,50	10	LPSB7112	20,70	5
LPFSL1315	31,20	10	LPMLD1	5,70	10	LPSB1178CA	11,90	10	LPSB7112CA	27,70	10
LPFSL1315CA	43,70	10	LPMLD3	5,70	10	LPSB1196	7,50	10	LPSB7113	20,70	5
LPFSL1315CB	44,40	10	LPMLD4	5,70	10	LPSB1196CA	11,90	10	LPSB7113CA	27,70	10
LPFSL1316	31,20	10	LPMLD5	5,70	10	LPSB1502	7,50	10	LPSB7114	20,70	5
LPFSL1316CA	43,70	10	LPMLD6	5,70	10	LPSB1502CA	11,90	10	LPSB7114CA	27,70	10
LPFSL1316CB	44,40	10	LPMLD7	5,70	10	LPSB1512	7,50	10	LPSB7122	25,80	5
LPFSL1318	31,20	10	LPMLE1	6,00	10	LPSB1512CA	11,90	10	LPSB7122CA	32,80	10
LPFSL1318CA	43,70	10	LPMLE3	6,00	10	LPSB202	7,30	10	LPSB7123	25,80	5
LPFSL1318CB	44,40	10	LPMLE4	6,00	10	LPSB202CA	11,70	10	LPSB7123CA	32,80	10
LPFSL1323	31,20	10	LPMLE5	6,00	10	LPSB203	7,30	10	LPSB7124	25,80	5
LPFSL1323CA	43,70	10	LPMLE6	6,00	10	LPSB203CA	11,70	10	LPSB7124CA	32,80	10
LPFSL1323CB	44,40	10	LPMLE7	6,00	10	LPSB204	7,30	10	LPSB7133	25,80	5
LPFSL1324	31,20	10	LPMLF1	6,00	10	LPSB204CA	11,70	10	LPSB7133CA	32,80	10
LPFSL1324CA	43,70	10	LPMLF3	6,00	10	LPSB205	7,30	10	LPSB7191	25,80	5
LPFSL1324CB	44,40	10	LPMLF4	6,00	10	LPSB205CA	11,70	10	LPSB7191CA	32,80	10
LPFSL1325	31,20	10	LPMLF5	6,00	10	LPSB206	7,30	10	LPSB7212	21,60	5
LPFSL1325CA	43,70	10	LPMLF6	6,00	10	LPSB206CA	11,70	10	LPSB7212CA	28,60	10
LPFSL1325CB	44,40	10	LPMLF7	6,00	10	LPSB208	7,30	10	LPSB7213	21,60	5
LPFSL1326	31,20	10	LPMLM1	6,00	10	LPSB208CA	11,70	10	LPSB7213CA	28,60	10
LPFSL1326CA	43,70	10	LPMLM3	6,00	10	LPSB2102	9,50	10	LPSB7214	21,60	5
LPFSL1326CB	44,40	10	LPMLM4	6,00	10	LPSB2102CA	13,90	10	LPSB7214CA	28,60	10
LPFSL1328	31,20	10	LPMLM5	6,00	10	LPSB2104	9,50	10	LPSB7222	26,80	5
LPFSL1328CA	43,70	10	LPMLM6	6,00	10	LPSB2104CA	13,90	10	LPSB7222CA	33,80	10
LPFSL1328CB	44,40	10	LPMLM7	6,00	10	LPSB2132	9,50	10	LPSB7223	26,80	5
LPFSL1333	31,20	10	LPMLN1	6,00	10	LPSB2132CA	13,90	10	LPSB7223CA	33,80	10
LPFSL1333CA	43,70	10	LPMLN3	6,00	10	LPSB2134	9,50	10	LPSB7224	26,80	5
LPFSL1333CB	44,40	10	LPMLN4	6,00	10	LPSB2134CA	13,90	10	LPSB7224CA	33,80	10
LPFSL1334	31,20	10	LPMLN5	6,00	10	LPSB302	13,10	10	LPSB7233	26,80	5
LPFSL1334CA	43,70	10	LPMLN6	6,00	10	LPSB302CA	17,50	10	LPSB7233CA	33,80	10
LPFSL1334CB	44,40	10	LPMLN7	6,00	10	LPSB303	13,10	10	LPSB7345	30,40	5
LPFSL1335	31,20	10	LPSB102	5,70	10	LPSB303CA	17,50	10	LPSB7345CA	40,00	10
LPFSL1335CA	43,70	10	LPSB102CA	10,10	10	LPSB304	13,10	10	LPSB7355	30,40	5
LPFSL1335CB	44,40	10	LPSB103	5,70	10	LPSB304CA	17,50	10	LPSB7355CA	40,00	10
LPFSL1336	31,20	10	LPSB103CA	10,10	10	LPSB305	13,10	10	LPSB7365	30,40	5
LPFSL1336CA	43,70	10	LPSB104	5,70	10	LPSB305CA	17,50	10	LPSB7365CA	40,00	10
LPFSL1336CB	44,40	10	LPSB104CA	10,10	10	LPSB306	13,10	10	LPSB7375	30,40	5
LPFSL1338	31,20	10	LPSB105	5,70	10	LPSB306CA	17,50	10	LPSB7375CA	40,00	10
LPFSL1338CA	43,70	10	LPSB105CA	10,10	10	LPSB308	13,10	10	LPSBL103	13,10	10
LPFSL1338CB	44,40	10	LPSB106	5,70	10	LPSB308CA	17,50	10	LPSBL103CA	23,00	10
LPFXAU100	1,50	5	LPSB106CA	10,10	10	LPSB6142	13,10	10	LPSBL103CB	23,70	10
LPFXAU100G	1,50	5	LPSB108	5,70	10	LPSB6142CA	17,50	10	LPSBL104	13,10	10
LPFXAU105	3,30	5	LPSB108CA	10,10	10	LPSB6143	13,10	10	LPSBL104CA	23,00	10
LPFXAU105G	3,30	5	LPSB1102	7,50	10	LPSB6143CA	17,50	10	LPSBL104CB	23,70	10
LPL1187	7,60	10	LPSB1102CA	11,90	10	LPSB6144	13,10	10	LPSBL105	13,10	10
LPL1187CA	13,90	10	LPSB1104	7,50	10	LPSB6144CA	17,50	10	LPSBL105CA	23,00	10

Sipariş Kodu	Birim Fiyat [EURO]	Min. Sipariş Aded	Sipariş Kodu	Birim Fiyat [EURO]	Min. Sipariş Aded	Sipariş Kodu	Birim Fiyat [EURO]	Min. Sipariş Aded	Sipariş Kodu	Birim Fiyat [EURO]	Min. Sipariş Aded
LPSBL105CB	23,70	10	LPSBL7212	21,00	5	LPSQL103CB	36,20	10	LPSS380	33,50	10
LPSBL106	13,10	10	LPSBL7212CA	33,50	10	LPSQL104	21,70	10	LPSS380CA	40,50	10
LPSBL106CA	23,00	10	LPSBL7212CB	34,20	10	LPSQL104CA	31,60	10	LPSS390	33,50	10
LPSBL106CB	23,70	10	LPSBL7213	21,00	5	LPSQL104CB	32,30	10	LPSS390CA	40,50	10
LPSBL107	13,10	10	LPSBL7213CA	33,50	10	LPSQL105	21,70	10	LPSS420	14,30	10
LPSBL107CA	23,00	10	LPSBL7213CB	34,20	10	LPSQL105CA	35,50	10	LPSS420CA	18,70	10
LPSBL107CB	23,70	10	LPSBL7214	21,00	5	LPSQL105CB	36,20	10	LPSS421	15,50	10
LPSBL203	16,40	10	LPSBL7214CA	33,50	10	LPSQL106	21,70	10	LPSS430	15,60	10
LPSBL203CA	26,30	10	LPSBL7214CB	34,20	10	LPSQL106CA	35,50	10	LPSS430CA	22,60	10
LPSBL203CB	27,00	10	LPSBL7222	27,40	5	LPSQL106CB	36,20	10	LPSS431	15,60	10
LPSBL204	16,40	10	LPSBL7222CA	39,90	10	LPSQL107	21,70	10	LPSS432	15,60	10
LPSBL204CA	26,30	10	LPSBL7222CB	40,60	10	LPSQL107CA	35,50	10	LPSS433	15,60	10
LPSBL204CB	27,00	10	LPSBL7223	27,40	5	LPSQL107CB	36,20	10	LPSSL1203	22,40	10
LPSBL205	16,40	10	LPSBL7223CA	39,90	10	LPSQL203	27,40	10	LPSSL1203CA	32,30	10
LPSBL205CA	26,30	10	LPSBL7223CB	40,60	10	LPSQL203CA	41,20	10	LPSSL1203CB	33,00	10
LPSBL205CB	27,00	10	LPSBL7224	27,40	5	LPSQL203CB	41,90	10	LPSSL1204	22,40	10
LPSBL206	16,40	10	LPSBL7224CA	39,90	10	LPSQL204	27,40	10	LPSSL1204CA	32,30	10
LPSBL206CA	26,30	10	LPSBL7224CB	40,60	10	LPSQL204CA	37,30	10	LPSSL1204CB	33,00	10
LPSBL206CB	27,00	10	LPSBL7233	27,40	5	LPSQL204CB	38,00	10	LPSSL1205	22,40	10
LPSBL207	16,40	10	LPSBL7233CA	39,90	10	LPSQL205	27,40	10	LPSSL1205CA	32,30	10
LPSBL207CA	26,30	10	LPSBL7233CB	40,60	10	LPSQL205CA	41,20	10	LPSSL1205CB	33,00	10
LPSBL207CB	27,00	10	LPSJ200	65,10	1	LPSQL205CB	41,90	10	LPSSL1206	22,40	10
LPSBL6143	28,70	10	LPSJ201	65,10	1	LPSQL206	27,40	10	LPSSL1206CA	32,30	10
LPSBL6143CA	38,60	10	LPSJ210	78,20	1	LPSQL206CA	41,20	10	LPSSL1206CB	33,00	10
LPSBL6143CB	39,30	10	LPSJ211	78,20	1	LPSQL206CB	41,90	10	LPSSL1208	22,40	10
LPSBL6144	28,70	10	LPSJ400	82,00	1	LPSQL207	27,40	10	LPSSL1208CA	32,30	10
LPSBL6144CA	38,60	10	LPSJ401	82,00	1	LPSQL207CA	41,20	10	LPSSL1208CB	33,00	10
LPSBL6144CB	39,30	10	LPSJ410	98,40	1	LPSQL207CB	41,90	10	LPSSL1213	24,20	10
LPSBL6145	28,70	10	LPSJ411	98,40	1	LPSR1196	20,50	10	LPSSL1213CA	34,10	10
LPSBL6145CA	38,60	10	LPSL1187	10,40	10	LPSS120	11,30	10	LPSSL1213CB	34,80	10
LPSBL6145CB	39,30	10	LPSL1187CA	17,70	10	LPSS120CA	15,70	10	LPSSL1214	24,20	10
LPSBL6146	28,70	10	LPSL1187CB	18,40	10	LPSS121	14,10	10	LPSSL1214CA	34,10	10
LPSBL6146CA	38,60	10	LPSL3	5,80	10	LPSS121CA	18,50	10	LPSSL1214CB	34,80	10
LPSBL6146CB	39,30	10	LPSL3CA	13,10	10	LPSS130	12,50	10	LPSSL1215	24,20	10
LPSBL6148	28,70	10	LPSL3CB	13,80	10	LPSS130CA	19,50	10	LPSSL1215CA	34,10	10
LPSBL6148CA	38,60	10	LPSL4	5,80	10	LPSS131	15,50	10	LPSSL1215CB	34,80	10
LPSBL6148CB	39,30	10	LPSL4CA	13,10	10	LPSS131CA	22,50	10	LPSSL1216	24,20	10
LPSBL6643	47,10	10	LPSL4CB	13,80	10	LPSS132	15,50	10	LPSSL1216CA	34,10	10
LPSBL6643CA	57,00	10	LPSL5	5,80	10	LPSS132CA	22,50	10	LPSSL1216CB	34,80	10
LPSBL6643CB	57,70	10	LPSL5CA	13,10	10	LPSS133	15,50	10	LPSSL1218	24,20	10
LPSBL6644	52,70	10	LPSL5CB	13,80	10	LPSS133CA	22,50	10	LPSSL1218CA	34,10	10
LPSBL6644CA	62,60	10	LPSL6	5,80	10	LPSS220	13,50	10	LPSSL1218CB	34,80	10
LPSBL6644CB	63,30	10	LPSL6CA	13,10	10	LPSS220CA	17,90	10	LPSSL1303	25,20	10
LPSBL6645	47,10	10	LPSL6CB	13,80	10	LPSS221	14,60	10	LPSSL1303CA	37,70	10
LPSBL6645CA	57,00	10	LPSL7	5,80	10	LPSS221CA	19,00	10	LPSSL1303CB	38,40	10
LPSBL6645CB	57,70	10	LPSL7CA	13,10	10	LPSS230	14,70	10	LPSSL1304	25,20	10
LPSBL6646	47,10	10	LPSL7CB	13,80	10	LPSS230CA	21,70	10	LPSSL1304CA	37,70	10
LPSBL6646CA	57,00	10	LPSQ102	11,90	10	LPSS231	16,10	10	LPSSL1304CB	38,40	10
LPSBL6646CB	57,70	10	LPSQ102CA	20,20	10	LPSS231CA	23,10	10	LPSSL1305	25,20	10
LPSBL7112	19,90	5	LPSQ103	11,90	10	LPSS232	16,10	10	LPSSL1305CA	37,70	10
LPSBL7112CA	32,40	10	LPSQ103CA	20,20	10	LPSS232CA	23,10	10	LPSSL1305CB	38,40	10
LPSBL7112CB	33,10	10	LPSQ104	11,90	10	LPSS233	16,10	10	LPSSL1306	25,20	10
LPSBL7113	19,90	5	LPSQ104CA	16,30	10	LPSS233CA	23,10	10	LPSSL1306CA	37,70	10
LPSBL7113CA	32,40	10	LPSQ105	11,90	10	LPSS320	29,40	10	LPSSL1306CB	38,40	10
LPSBL7113CB	33,10	10	LPSQ105CA	20,20	10	LPSS320CA	33,80	10	LPSSL1308	25,20	10
LPSBL7114	19,90	5	LPSQ106	11,90	10	LPSS321	29,40	10	LPSSL1308CA	37,70	10
LPSBL7114CA	32,40	10	LPSQ106CA	20,20	10	LPSS321CA	33,80	10	LPSSL1308CB	38,40	10
LPSBL7114CB	33,10	10	LPSQ108	11,90	10	LPSS330	32,50	10	LPSSL1313	27,50	10
LPSBL7122	26,00	5	LPSQ108CA	20,20	10	LPSS330CA	39,50	10	LPSSL1313CA	40,00	10
LPSBL7122CA	38,50	10	LPSQ202	15,10	10	LPSS331	32,50	10	LPSSL1313CB	40,70	10
LPSBL7122CB	39,20	10	LPSQ202CA	23,40	10	LPSS331CA	39,50	10	LPSSL1314	27,50	10
LPSBL7123	26,00	5	LPSQ203	15,10	10	LPSS332	32,50	10	LPSSL1314CA	40,00	10
LPSBL7123CA	38,50	10	LPSQ203CA	23,40	10	LPSS332CA	39,50	10	LPSSL1314CB	40,70	10
LPSBL7123CB	39,20	10	LPSQ204	15,10	10	LPSS333	32,50	10	LPSSL1315	27,50	10
LPSBL7124	26,00	5	LPSQ204CA	19,50	10	LPSS333CA	39,50	10	LPSSL1315CA	40,00	10
LPSBL7124CA	38,50	10	LPSQ205	15,10	10	LPSS340	32,70	10	LPSSL1315CB	40,70	10
LPSBL7124CB	39,20	10	LPSQ205CA	23,40	10	LPSS340CA	37,10	10	LPSSL1316	27,50	10
LPSBL7133	26,00	5	LPSQ206	15,10	10	LPSS350	33,50	10	LPSSL1316CA	40,00	10
LPSBL7133CA	38,50	10	LPSQ206CA	23,40	10	LPSS350CA	40,50	10	LPSSL1316CB	40,70	10
LPSBL7133CB	39,20	10	LPSQ208	15,10	10	LPSS360	33,50	10	LPSSL1318	27,50	10
LPSBL7191	26,00	5	LPSQ208CA	23,40	10	LPSS360CA	40,50	10	LPSSL1318CA	40,00	10
LPSBL7191CA	38,50	10	LPSQL103	21,70	10	LPSS370	33,50	10	LPSSL1318CB	40,70	10
LPSBL7191CB	39,20	10	LPSQL103CA	35,50	10	LPSS370CA	40,50	10	LPSSL1323	27,50	10

Sipariş Kodu	Birim Fiyat [EURO]	Min. Sipariş Adedi	Sipariş Kodu	Birim Fiyat [EURO]	Min. Sipariş Adedi	Sipariş Kodu	Birim Fiyat [EURO]	Min. Sipariş Adedi	Sipariş Kodu	Birim Fiyat [EURO]	Min. Sipariş Adedi
LPSSL1323CA	40,00	10	LPXAU158	17,80	10	LPXLFE6	45,90	10	LPZM5A8	115,50	1
LPSSL1323CB	40,70	10	LPXAU159	11,30	10	LPXLFE8	45,90	10	LPZM5E8	114,50	1
LPSSL1324	27,50	10	LPXAU167	22,90	10	LPXLFM3	48,60	10	LPZM6A8	141,50	1
LPSSL1324CA	40,00	10	LPXAU170	9,50	5	LPXLFM4	48,60	10	LPZM6CA8	93,70	1
LPSSL1324CB	40,70	10	LPXAU200	0,60	50	LPXLFM5	48,60	10	LPZM6E8	125,50	1
LPSSL1325	27,50	10	LPXAU201	1,10	50	LPXLFM6	48,60	10	LPZM7E8	148,50	1
LPSSL1325CA	40,00	10	LPXAU202	0,30	50	LPXLFM8	48,60	10	LPZM8CA8	116,00	1
LPSSL1325CB	40,70	10	LPXB0	7,30	10	LPXLPB3	14,10	10	LPZP1A5	13,70	1
LPSSL1326	27,50	10	LPXB102	1,30	10	LPXLPB4	14,10	10	LPZP1A8	12,00	1
LPSSL1326CA	40,00	10	LPXB103	1,30	10	LPXLPB5	14,10	10	LPZP1B502	54,80	1
LPSSL1326CB	40,70	10	LPXB104	1,30	10	LPXLPB6	14,10	10	LPZP1B503	57,70	1
LPSSL1328	27,50	10	LPXB105	1,30	10	LPXLPB8	14,10	10	LPZP1B801	62,20	1
LPSSL1328CA	40,00	10	LPXB106	1,30	10	LPXLPBB3	14,10	10	LPZP1B802	60,20	1
LPSSL1328CB	40,70	10	LPXB108	1,30	10	LPXLPBB4	14,10	10	LPZP2A5	22,90	1
LPSSL1333	27,50	10	LPXB202	1,40	10	LPXLPBB5	14,10	10	LPZP2A8	15,70	1
LPSSL1333CA	40,00	10	LPXB203	1,40	10	LPXLPBB6	14,10	10	LPZP3A8	17,10	1
LPSSL1333CB	40,70	10	LPXB204	1,40	10	LPXLPBB8	14,10	10	LPZP4A8	22,80	1
LPSSL1334	27,50	10	LPXB205	1,40	10	LPXLPBE3	20,40	10	LPZP5A8	30,50	1
LPSSL1334CA	40,00	10	LPXB206	1,40	10	LPXLPBE4	20,40	10	LPZP6A8	34,10	1
LPSSL1334CB	40,70	10	LPXB208	1,40	10	LPXLPBE5	20,40	10	LRD10RA240	205,00	1
LPSSL1335	27,50	10	LPXB3	14,60	10	LPXLPBE6	20,40	10	LRD12RA024	203,50	1
LPSSL1335CA	40,00	10	LPXBL103	3,80	10	LPXLPBE8	20,40	10	LRD12RD024	203,50	1
LPSSL1335CB	40,70	10	LPXBL104	3,80	10	LPXLPBM3	21,60	10	LRD12TD024	208,50	1
LPSSL1336	27,50	10	LPXBL105	3,80	10	LPXLPBM4	21,60	10	LRD20RA024	261,00	1
LPSSL1336CA	40,00	10	LPXBL106	3,80	10	LPXLPBM5	21,60	10	LRD20RA240	261,00	1
LPSSL1336CB	40,70	10	LPXBL107	3,80	10	LPXLPBM6	21,60	10	LRD20RD012	335,00	1
LPSSL1338	27,50	10	LPXBL203	4,60	10	LPXLPBM8	21,60	10	LRD20RD024	250,50	1
LPSSL1338CA	40,00	10	LPXBL204	4,60	10	LPXLPE3	19,90	10	LRD20RD024P1	501,00	1
LPSSL1338CB	40,70	10	LPXBL205	4,60	10	LPXLPE4	19,90	10	LRDDEM12RD024	1.200,00	1
LPXA127	1,30	10	LPXBL206	4,60	10	LPXLPE5	19,90	10	LRDDEM20RD024	1.443,00	1
LPXA130	4,50	10	LPXBL207	4,60	10	LPXLPE6	19,90	10	LRDKIT10RA240	389,50	1
LPXA130B	4,50	50	LPXC01	2,60	10	LPXLPE8	19,90	10	LRDKIT12RA024	389,50	1
LPXA140	1,30	50	LPXC01D	9,70	10	LPXLPM3	20,90	10	LRDKIT12RD024	369,50	1
LPXA150	3,40	10	LPXC01SM	28,20	1	LPXLPM4	20,90	10	LRE02AD024	285,50	1
LPXA170	11,50	10	LPXC02SM	45,40	1	LPXLPM5	20,90	10	LRE04AD024	407,50	1
LPXA170R3131A	14,80	1	LPXC10	2,60	10	LPXLPM6	20,90	10	LRE04PD024	455,50	1
LPXA170R3433E	14,80	1	LPXC10A	6,50	10	LPXLPM8	20,90	10	LRE08RA024	177,50	1
LPXA170R421E	14,80	1	LPXC0B1	6,20	10	LPXLPB3	15,80	10	LRE08RA240	126,00	1
LPXA170R458A	14,80	1	LPXC0B10	6,20	10	LPXLPB4	15,80	10	LRE08RD024	121,00	1
LPXA170R520E	14,80	1	LPXCF01	10,50	10	LPXLPB5	15,80	10	LRE08TD024	171,50	1
LPXA200	19,30	1	LPXCF10	10,50	10	LPXLPB6	15,80	10	LREP00	481,50	1
LPXAU00	0,90	20	LPXCS01	7,80	10	LPXLPB8	15,80	10	LRHA04	1.007,00	1
LPXAU01	4,00	20	LPXCS10	7,80	10	LPXLPSE3	22,80	10	LRHA07	1.248,00	1
LPXAU100	1,40	50	LPXCS10A	10,90	10	LPXLPSE4	22,80	10	LRHA10	2.446,00	1
LPXAU102	1,80	50	LPXDAU115024	fiyat sorunuz	1	LPXLPSE5	22,80	10	LRHSW01	212,00	1
LPXAU105	1,90	50	LPXDAU115110	fiyat sorunuz	1	LPXLPSE6	22,80	10	LRHSW01CD	220,50	1
LPXAU108	1,60	50	LPXDAU115230	fiyat sorunuz	1	LPXLPSE8	22,80	10	LRX1V3D024	158,00	1
LPXAU109	1,60	50	LPXDIN	8,40	10	LPXLPSE3	23,60	10	LRXC00	93,30	1
LPXAU110	4,50	10	LPXE01	10,70	10	LPXLPSE4	23,60	10	LRXC02	44,40	1
LPXAU112	4,60	10	LPXE10	10,70	10	LPXLPSE5	23,60	10	LRXC03	93,30	1
LPXAU113	4,60	10	LPXLEB3	5,50	10	LPXLPSE6	23,60	10	LRXM00	41,70	1
LPXAU114	4,60	10	LPXLEB4	5,50	10	LPXLPSE8	23,60	10	LRXP01	423,50	1
LPXAU115	4,50	10	LPXLEB5	5,50	10	LPXP01	2,80	50	LTN50BM1	13,20	1
LPXAU118	4,50	10	LPXLEB6	5,50	10	LPXQ0	16,90	10	LTN50BM2	14,60	1
LPXAU120	0,80	10	LPXLEB8	5,50	10	LPXQL0	29,00	10	LTN50BM3	26,30	1
LPXAU120M	1,80	10	LPXLEE3	7,50	10	LPXT100	16,40	10	LTN50BP1	9,50	1
LPXAU123	4,70	10	LPXLEE4	7,50	10	LPXT101	23,10	10	LTN50BP2	10,40	1
LPXAU124	5,00	10	LPXLEE5	7,50	10	LPXT102	24,50	10	LTN50BP3	18,90	1
LPXAU132	3,40	10	LPXLEE6	7,50	10	LPZM12CA8	127,00	1	LTN50C	4,40	1
LPXAU133	3,40	10	LPXLEE8	7,50	10	LPZM16CA8	152,00	1	LTN50ML1	30,00	1
LPXAU134	3,40	10	LPXLEM3	6,20	10	LPZM1A5	43,70	1	LTN50ML3	30,00	1
LPXAU135	3,40	10	LPXLEM4	6,20	10	LPZM1A5P	61,10	1	LTN50ML4	30,00	1
LPXAU136	3,40	10	LPXLEM5	6,20	10	LPZM1A8	43,70	1	LTN50ML6	30,00	1
LPXAU137	3,40	10	LPXLEM6	6,20	10	LPZM1E5	42,50	1	LTN50ML8	30,00	1
LPXAU138	3,40	10	LPXLEM8	6,20	10	LPZM1E8	42,50	1	LTN50MSH	40,80	1
LPXAU142	3,70	10	LPXLEB3	31,80	10	LPZM2A5	53,70	1	LTN50MSL	40,80	1
LPXAU143	3,70	10	LPXLEB4	31,80	10	LPZM2A8	53,70	1	LTN50MW024	58,10	1
LPXAU144	3,70	10	LPXLEB5	31,80	10	LPZM2E8	52,70	1	LTN50MW230	105,50	1
LPXAU145	3,70	10	LPXLEB6	31,80	10	LPZM3A8	64,20	1	LTN50P100	8,80	1
LPXAU146	3,70	10	LPXLEB8	31,80	10	LPZM3E8	63,20	1	LTN50P100T	9,10	1
LPXAU147	3,70	10	LPXLFE3	45,90	10	LPZM4A8	87,20	1	LTN50P250	15,20	1
LPXAU148	3,70	10	LPXLFE4	45,90	10	LPZM4CA8	64,20	1	LTN50P250T	15,60	1
LPXAU157	10,30	10	LPXLFE5	45,90	10	LPZM4E8	91,70	1	LTN50P400	18,60	1

Sipariş Kodu	Birim Fiyat [EURO]	Min. Sipariş Aded	Sipariş Kodu	Birim Fiyat [EURO]	Min. Sipariş Aded	Sipariş Kodu	Birim Fiyat [EURO]	Min. Sipariş Aded	Sipariş Kodu	Birim Fiyat [EURO]	Min. Sipariş Aded
LTN50P400T	19,30	1	MOP009122206033	105,00	1	M1P00912230A5	127,00	1	M2P00911400A8	659,50	1
LTN70BM1	15,20	1	MOP009122206005	105,00	1	M1P00912230A6	127,00	1	M2P00911400A9	690,00	1
LTN70BM2	16,70	1	MOP009122206075	108,50	1	M1P00912230A7	127,00	1	M2P00911400B0	690,00	1
LTN70BM3	30,20	1	MOP009122301	105,00	1	M1P00912230A8	127,00	1	M2P0251012060	221,00	1
LTN70BP1	10,90	1	MOP0091223010	105,00	1	M1P00912230A9	127,00	1	M2P02510230	221,00	1
LTN70BP2	12,00	1	MOP009122301V5	105,00	1	M1P00912230B0	127,00	1	M2P02510400	221,00	1
LTN70BP3	21,70	1	MOP009122302V3	105,00	1	M1P00912400A4	127,00	1	M2P02512024B2	167,00	1
LTN70C	5,00	1	MOP0091223033	105,00	1	M1P00912400A5	127,00	1	M2P02512110B3	167,00	1
LTN70ML1	34,30	1	MOP009122305	105,00	1	M1P00912400A6	127,00	1	M2P0251212060B3	167,00	1
LTN70ML3	34,30	1	MOP009122306010	108,50	1	M1P00912400A7	127,00	1	M2P02512230B2	167,00	1
LTN70ML4	34,30	1	MOP00912230602V3	105,00	1	M1P00912400A8	127,00	1	M2P02512230B3	167,00	1
LTN70ML6	34,30	1	MOP0091223075	105,00	1	M1P00912400A9	127,00	1	M2P02512400B2	167,00	1
LTN70ML8	34,30	1	MOP009124001	105,00	1	M1P00912400B0	127,00	1	M2P02512400B3	167,00	1
LTN70MSH	46,90	1	MOP0091240010	105,00	1	M1P0091246060A5	127,00	1	M2P0321012060	300,50	1
LTN70MSL	46,90	1	MOP009124001V5	105,00	1	M1P0091246060A6	130,50	1	M2P03210230	300,50	1
LTN70MW024	66,80	1	MOP009124002V3	105,00	1	M1P0091246060A7	130,50	1	M2P03210400	300,50	1
LTN70MW230	121,50	1	MOP0091240033	105,00	1	M1P0091246060A8	130,50	1	M2P03212024B4	242,00	1
LTN70P100	10,10	1	MOP009124005	105,00	1	M1P0091246060A9	130,50	1	M2P0321212060B4	232,00	1
LTN70P100T	10,40	1	MOP0091240075	105,00	1	M1P0091246060B0	130,50	1	M2P0321222060B4	242,00	1
LTN70P250	17,40	1	MOP009124606010	105,00	1	M1P01810024	160,50	1	M2P032123060B4	242,00	1
LTN70P250T	18,00	1	MOP00912460601V5	105,00	1	M1P01810110	160,50	1	M2P03212230B4	242,00	1
LTN70P400	21,40	1	MOP009124606033	105,00	1	M1P0181012060	160,50	1	M2P03212400B4	242,00	1
LTN70P400T	22,10	1	MOP009124606005	105,00	1	M1P0181022030	160,50	1	M2PA	79,50	1
LVFSA1D03	110,50	1	MOP009124606075	105,00	1	M1P01810230	160,50	1	M2R0251012060	203,50	1
LVFSA1D05	137,50	1	MOP01210024	126,00	1	M1P01810400	160,50	1	M2R02510230	203,50	1
LVFSA1D10	185,50	1	MOP01210230	126,00	1	M1P0181046060	160,50	1	M2R02510400	203,50	1
LVFSA1D15	240,00	1	MOP01210400	126,00	1	M1P0181223060B1	148,00	1	M2R02512230B2	309,50	1
LVFSA1D20	298,50	1	MOP0121202415	112,50	1	M1P01812230B1	148,00	1	M2R02512230B3	309,50	1
LVFSN1B05	141,00	1	MOP0121223015	112,50	1	M1P01812400B1	148,00	1	M2R02512400B2	309,50	1
LVFSN1B10	172,50	1	MOP0121240015	112,50	1	M1P0181246060B1	152,00	1	M2R02512400B3	309,50	1
LVFSN1B15	178,50	1	MOP012124606015	112,50	1	M1PA	57,70	1	M2R0321012060	284,00	1
LVFSN1B20	226,00	1	MOPA	53,40	1	M1R0091012060	112,00	1	M2R03210230	284,00	1
LVFSN1W03	37,00	1	MOR0091012060	105,00	1	M1R00910230	112,00	1	M2R03210400	284,00	1
LVFSN1W05	42,80	1	MOR00910230	105,00	1	M1R00910400	112,00	1	M2R03212230B4	444,50	1
LVFSN1W10	70,00	1	MOR00910400	105,00	1	M1R00912048A7	201,00	1	M2R03212400B4	444,50	1
LVFSN1W15	90,50	1	MOR009120241	195,00	1	M1R00912110A9	201,00	1	M2RA	62,70	1
LVFSN1W20	113,00	1	MOR009120242V3	195,00	1	M1R00912230A4	201,00	1	M3N	97,80	1
LVFSP1W03	24,60	1	MOR009122301	195,00	1	M1R00912230A5	201,00	1	M3P00970024	793,00	1
LVFSP1W05	29,10	1	MOR0091223010	195,00	1	M1R00912230A6	201,00	1	M3P0097022060	793,00	1
LVFSP1W10	39,20	1	MOR009122301V5	195,00	1	M1R00912230A7	201,00	1	M3P00970230	793,00	1
LVFSP1W15	53,70	1	MOR009122302V3	195,00	1	M1R00912230A8	201,00	1	M3P00970400	793,00	1
LVFSP1W20	90,30	1	MOR0091223033	195,00	1	M1R00912230A9	201,00	1	M3P00973230	884,50	1
LVM20A024	67,50	1	MOR009122305	195,00	1	M1R00912230B0	201,00	1	M3P00973400	884,50	1
LVM20A127	67,50	1	MOR0091223075	195,00	1	M1R00912400A4	201,00	1	M3P0127022060	817,00	1
LVM20A240	67,50	1	MOR009124001	195,00	1	M1R00912400A5	201,00	1	M3P01270230	817,00	1
LVM20A415	67,50	1	MOR0091240010	195,00	1	M1R00912400A6	201,00	1	M3P01270400	817,00	1
LVM25240	95,10	1	MOR009124001V5	195,00	1	M1R00912400A7	201,00	1	M3P01273400	886,00	1
LVM30A240	141,00	1	MOR009124002V3	195,00	1	M1R00912400A8	201,00	1	M3P01870024	872,50	1
LVM30A415	141,00	1	MOR0091240033	195,00	1	M1R00912400A9	201,00	1	M3P01870230	881,50	1
LVM40A024	267,00	1	MOR009124005	195,00	1	M1R00912400B0	201,00	1	M3P01870400	881,50	1
LVM40A127	267,00	1	MOR0091240075	195,00	1	M1R0181012060	143,50	1	M3P01873400	984,50	1
LVM40A240	267,00	1	MOR01210230	109,00	1	M1R01810230	143,50	1	M3P02570024	976,00	1
LVM40A415	267,00	1	MOR01210400	109,00	1	M1R01810400	143,50	1	M3P02570230	976,00	1
LVMKIT20A024	142,50	1	MOR0121223015	198,50	1	M1R01812230B1	246,00	1	M3P02570400	976,00	1
LVMKIT20A240	142,50	1	MOR0121240015	198,50	1	M1R01812400B1	246,00	1	M3P02573400	1.086,00	1
LVMKIT25	170,00	1	MORA	36,30	1	M1RA	40,30	1	M3P0267022060	1.121,00	1
LVMP05	73,20	1	M1N	33,50	1	M24N	72,10	1	M3P02670230	1.097,00	1
LVMP10A024	134,00	1	M1P00910110	128,00	1	M25N	79,10	1	M3P02670400	1.097,00	1
LVMP10A127	134,00	1	M1P0091012060	128,00	1	M25P03812230B5	537,00	1	M3P02673024	1.189,00	1
LVMP10A240	134,00	1	M1P0091022060	128,00	1	M25P03812400B5	530,50	1	M3P0327012060	1.200,00	1
LVMP10A415	134,00	1	M1P00910230	128,00	1	M25PA	114,00	1	M3P03270230	1.200,00	1
MON	29,60	1	M1P00910400	128,00	1	M25RA	90,70	1	M3P03270400	1.212,00	1
MOP00910024	123,00	1	M1P0091046060	128,00	1	M2N	56,20	1	M3P03273230	1.346,00	1
MOP00910110	122,00	1	M1P0091012060	127,00	1	M2P0091112060A9	690,00	1	M3P03870024	1.339,00	1
MOP0091012060	122,00	1	M1P00912024A9	127,00	1	M2P00911230A6	659,50	1	M3P0387022060	1.339,00	1
MOP0091022060	122,00	1	M1P00912024B0	127,00	1	M2P00911230A7	659,50	1	M3P03870230	1.339,00	1
MOP00910230	122,00	1	M1P00912110A5	127,00	1	M2P00911230A8	659,50	1	M3P03870400	1.339,00	1
MOP00910400	122,00	1	M1P00912110A8	127,00	1	M2P00911230A9	690,00	1	M3P05010110	640,00	1
MOP009120241	105,00	1	M1P0091212060A9	127,00	1	M2P00911230B0	690,00	1	M3P05012024B6	755,50	1
MOP0091202433	105,00	1	M1P0091222060A9	127,00	1	M2P00911400A4	659,50	1	M3P05012230B6	755,50	1
MOP009120245	105,00	1	M1P0091223060A8	127,00	1	M2P00911400A5	659,50	1	M3P05012400B6	755,50	1
MOP009121206010	105,00	1	M1P0091223060A9	127,00	1	M2P00911400A6	659,50	1	M3P06510110	630,00	1
MOP009122206010	105,00	1	M1P00912230A4	127,00	1	M2P00911400A7	659,50	1	M3P06512024B7	850,50	1

Sipariş Kodu	Birim Fiyat [EURO]	Min. Sipariş Adedi	Sipariş Kodu	Birim Fiyat [EURO]	Min. Sipariş Adedi	Sipariş Kodu	Birim Fiyat [EURO]	Min. Sipariş Adedi	Sipariş Kodu	Birim Fiyat [EURO]	Min. Sipariş Adedi
M3P0651222060B7	874,00	1	P1MB1PC50	17,10	12	P1MB3PC01	56,40	4	P1MBUH1PC04	73,10	12
M3P06512230B7	850,50	1	P1MB1PC63	22,20	12	P1MB3PC02	56,40	4	P1MBUH1PC05	73,10	12
M3P06512400B7	850,50	1	P1MB1PD01	32,60	12	P1MB3PC03	56,40	4	P1MBUH1PC06	67,30	12
M3P08012400B8	1.093,00	1	P1MB1PD02	32,60	12	P1MB3PC04	56,40	4	P1MBUH1PC07	67,30	12
M3PA	173,00	1	P1MB1PD03	32,60	12	P1MB3PC06	50,60	4	P1MBUH1PC08	67,30	12
M3PA70	193,00	1	P1MB1PD04	32,60	12	P1MB3PC08	50,60	4	P1MBUH1PC10	58,40	12
M3R06512230B7	826,50	1	P1MB1PD06	29,50	12	P1MB3PC10	49,30	4	P1MBUH1PC12	58,40	12
M3R08012230B8	1.027,00	1	P1MB1PD08	29,50	12	P1MB3PC13	49,30	4	P1MBUH1PC13	58,40	12
M3RA	150,50	1	P1MB1PD10	29,50	12	P1MB3PC16	49,30	4	P1MBUH1PC15	58,40	12
MX10P	1,90	5	P1MB1PD13	29,50	12	P1MB3PC20	49,30	4	P1MBUH1PC16	58,40	12
MX11P	1,90	5	P1MB1PD16	29,50	12	P1MB3PC25	49,30	4	P1MBUH1PC20	58,40	12
MX12P	1,90	5	P1MB1PD20	29,50	12	P1MB3PC32	50,60	4	P1MBUH1PC25	58,40	12
MX20P	2,60	5	P1MB1PD25	29,50	12	P1MB3PC40	52,10	4	P1MBUH1PC30	58,40	12
MX21P	2,60	5	P1MB1PD32	30,40	12	P1MB3PC50	64,00	4	P1MBUH1PC32	58,40	12
MX30	27,20	1	P1MB1PD40	33,80	12	P1MB3PC63	68,00	4	P1MBUH1PD01	80,30	12
MX31	22,00	1	P1MB1PD50	40,10	12	P1MB3PD01	93,50	4	P1MBUH1PD01V6	80,30	12
NTC01	38,80	1	P1MB1PD63	32,50	12	P1MB3PD02	93,50	4	P1MBUH1PD02	80,30	12
P1MB1MB06	32,90	12	P1MB2PB01	37,70	6	P1MB3PD03	93,50	4	P1MBUH1PD03	80,30	12
P1MB1MB10	32,90	12	P1MB2PB02	37,70	6	P1MB3PD04	93,50	4	P1MBUH1PD04	80,30	12
P1MB1MB16	32,90	12	P1MB2PB04	37,70	6	P1MB3PD06	86,70	4	P1MBUH1PD05	80,30	12
P1MB1MB20	32,90	12	P1MB2PB06	36,50	6	P1MB3PD08	86,70	4	P1MBUH1PD06	73,20	12
P1MB1MB25	34,70	12	P1MB2PB10	35,20	6	P1MB3PD10	75,20	4	P1MBUH1PD07	73,20	12
P1MB1MB32	35,20	12	P1MB2PB13	35,20	6	P1MB3PD13	70,30	4	P1MBUH1PD08	73,20	12
P1MB1MC02	35,10	12	P1MB2PB16	35,20	6	P1MB3PD16	75,20	4	P1MBUH1PD10	64,00	12
P1MB1MC04	35,10	12	P1MB2PB20	35,20	6	P1MB3PD20	75,20	4	P1MBUH1PD12	64,00	12
P1MB1MC06	30,00	12	P1MB2PB25	35,20	6	P1MB3PD25	75,20	4	P1MBUH1PD13	64,00	12
P1MB1MC10	30,00	12	P1MB2PB32	35,20	6	P1MB3PD32	75,20	4	P1MBUH1PD15	64,00	12
P1MB1MC13	29,60	12	P1MB2PB40	36,50	6	P1MB3PD40	105,00	4	P1MBUH1PD16	64,00	12
P1MB1MC16	30,00	12	P1MB2PB50	41,70	6	P1MB3PD50	105,00	4	P1MBUH1PD20	64,00	12
P1MB1MC20	30,00	12	P1MB2PB63	44,70	6	P1MB3PD63	105,00	4	P1MBUH1PD25	64,00	12
P1MB1MC25	31,90	12	P1MB2PC01	37,70	6	P1MB4PB01	74,50	3	P1MBUH1PD30	64,00	12
P1MB1MC32	32,90	12	P1MB2PC02	37,70	6	P1MB4PB02	74,50	3	P1MBUH1PD32	64,00	12
P1MB1MC40	35,50	12	P1MB2PC03	37,70	6	P1MB4PB04	74,50	3	P1MBUH2PC01	150,50	6
P1MB1NC01	41,80	6	P1MB2PC04	37,70	6	P1MB4PB06	71,50	3	P1MBUH2PC01V6	150,50	6
P1MB1NC02	41,80	6	P1MB2PC06	35,20	6	P1MB4PB10	69,40	3	P1MBUH2PC02	150,50	6
P1MB1NC04	41,80	6	P1MB2PC08	35,20	6	P1MB4PB13	69,40	3	P1MBUH2PC03	150,50	6
P1MB1NC06	39,10	6	P1MB2PC10	35,20	6	P1MB4PB16	69,40	3	P1MBUH2PC04	150,50	6
P1MB1NC10	34,00	6	P1MB2PC13	35,20	6	P1MB4PB20	69,40	3	P1MBUH2PC05	150,50	6
P1MB1NC16	34,00	6	P1MB2PC16	35,20	6	P1MB4PB25	69,40	3	P1MBUH2PC06	139,00	6
P1MB1NC20	34,00	6	P1MB2PC20	35,20	6	P1MB4PB32	69,40	3	P1MBUH2PC07	139,00	6
P1MB1NC25	34,00	6	P1MB2PC25	35,20	6	P1MB4PB40	71,50	3	P1MBUH2PC08	139,00	6
P1MB1NC32	33,70	6	P1MB2PC32	35,20	6	P1MB4PB50	81,60	3	P1MBUH2PC10	120,00	6
P1MB1NC40	47,80	6	P1MB2PC40	36,80	6	P1MB4PB63	84,00	3	P1MBUH2PC12	120,00	6
P1MB1NC50	47,60	6	P1MB2PC50	45,60	6	P1MB4PC01	74,60	3	P1MBUH2PC13	120,00	6
P1MB1NC63	49,20	6	P1MB2PC63	51,30	6	P1MB4PC02	74,60	3	P1MBUH2PC15	120,00	6
P1MB1PB01	16,10	12	P1MB2PD01	60,70	6	P1MB4PC04	74,60	3	P1MBUH2PC16	120,00	6
P1MB1PB02	16,10	12	P1MB2PD02	60,70	6	P1MB4PC06	67,50	3	P1MBUH2PC20	120,00	6
P1MB1PB03	16,10	12	P1MB2PD03	60,70	6	P1MB4PC10	67,50	3	P1MBUH2PC25	120,00	6
P1MB1PB04	16,10	12	P1MB2PD04	60,70	6	P1MB4PC13	67,50	3	P1MBUH2PC30	120,00	6
P1MB1PB06	12,90	12	P1MB2PD06	55,40	6	P1MB4PC16	67,50	3	P1MBUH2PC32	120,00	6
P1MB1PB08	12,90	12	P1MB2PD08	55,40	6	P1MB4PC20	67,50	3	P1MBUH2PD01	165,50	6
P1MB1PB10	12,90	12	P1MB2PD10	47,70	6	P1MB4PC25	67,50	3	P1MBUH2PD01V6	165,50	6
P1MB1PB13	12,90	12	P1MB2PD13	47,70	6	P1MB4PC32	69,40	3	P1MBUH2PD02	165,50	6
P1MB1PB16	12,90	12	P1MB2PD16	47,70	6	P1MB4PC40	70,40	3	P1MBUH2PD03	165,50	6
P1MB1PB20	12,90	12	P1MB2PD20	47,70	6	P1MB4PC50	86,20	3	P1MBUH2PD04	165,50	6
P1MB1PB25	12,90	12	P1MB2PD25	47,70	6	P1MB4PC63	89,80	3	P1MBUH2PD05	165,50	6
P1MB1PB32	13,00	12	P1MB2PD32	47,70	6	P1MB4PD01	120,00	3	P1MBUH2PD06	152,00	6
P1MB1PB40	14,80	12	P1MB2PD40	67,00	6	P1MB4PD02	120,00	3	P1MBUH2PD07	152,00	6
P1MB1PB50	17,10	12	P1MB2PD50	67,00	6	P1MB4PD04	120,00	3	P1MBUH2PD08	152,00	6
P1MB1PB63	22,20	12	P1MB2PD63	69,20	6	P1MB4PD06	110,00	3	P1MBUH2PD10	132,50	6
P1MB1PC01	13,30	12	P1MB3PB01	56,40	4	P1MB4PD10	96,30	3	P1MBUH2PD12	132,50	6
P1MB1PC02	13,30	12	P1MB3PB02	56,40	4	P1MB4PD13	96,30	3	P1MBUH2PD13	132,50	6
P1MB1PC03	13,30	12	P1MB3PB04	56,40	4	P1MB4PD16	96,30	3	P1MBUH2PD15	132,50	6
P1MB1PC04	13,30	12	P1MB3PB06	54,60	4	P1MB4PD20	96,30	3	P1MBUH2PD16	132,50	6
P1MB1PC06	12,90	12	P1MB3PB10	48,60	4	P1MB4PD25	96,30	3	P1MBUH2PD20	132,50	6
P1MB1PC08	12,90	12	P1MB3PB13	48,60	4	P1MB4PD32	96,30	3	P1MBUH2PD25	132,50	6
P1MB1PC10	12,90	12	P1MB3PB16	48,60	4	P1MB4PD40	134,00	3	P1MBUH2PD30	132,50	6
P1MB1PC13	12,90	12	P1MB3PB20	48,60	4	P1MB4PD50	134,00	3	P1MBUH2PD32	132,50	6
P1MB1PC16	12,90	12	P1MB3PB25	48,60	4	P1MB4PD63	134,00	3	P1MBUH3PC01	235,50	4
P1MB1PC20	12,90	12	P1MB3PB32	48,60	4	P1MBUH1PC01	73,10	12	P1MBUH3PC01V6	235,50	4
P1MB1PC25	12,90	12	P1MB3PB40	50,20	4	P1MBUH1PC01V6	73,10	12	P1MBUH3PC02	235,50	4
P1MB1PC32	13,00	12	P1MB3PB50	61,40	4	P1MBUH1PC02	73,10	12	P1MBUH3PC03	235,50	4
P1MB1PC40	14,80	12	P1MB3PB63	63,20	4	P1MBUH1PC03	73,10	12	P1MBUH3PC04	235,50	4

Sipariş Kodu	Birim Fiyat [EURO]	Min. Sipariş Adedi	Sipariş Kodu	Birim Fiyat [EURO]	Min. Sipariş Adedi	Sipariş Kodu	Birim Fiyat [EURO]	Min. Sipariş Adedi	Sipariş Kodu	Birim Fiyat [EURO]	Min. Sipariş Adedi
P1MBUH3PC05	235,50	4	P1RB1NC06A030	153,50	1	P1X9033	91,60	10	PLNA2R	55,70	1
P1MBUH3PC06	217,50	4	P1RB1NC06A300	146,50	1	P1X9034	123,00	10	PLNA2RW	63,00	1
P1MBUH3PC07	217,50	4	P1RB1NC06AC030	125,50	1	P1X9090	63,20	10	PLNC1A	46,00	1
P1MBUH3PC08	217,50	4	P1RB1NC06AC300	124,00	1	P1X9130	5,70	10	PLNC1AW	53,80	1
P1MBUH3PC10	188,50	4	P1RB1NC10A030	153,50	1	P1X9131	1,40	50	PLNC1R	46,70	1
P1MBUH3PC12	188,50	4	P1RB1NC10A300	146,50	1	P1X9132	1,70	50	PLNC1RW	53,70	1
P1MBUH3PC13	188,50	4	P1RB1NC10AC030	125,50	1	P1X9133	1,90	50	PLNC2A	54,90	1
P1MBUH3PC15	188,50	4	P1RB1NC10AC300	124,00	1	P1X9134	1,90	50	PLNC2AW	61,90	1
P1MBUH3PC16	188,50	4	P1RB1NC13A030	153,50	1	P1X9201	6,80	25	PLNC2R	55,70	1
P1MBUH3PC20	188,50	4	P1RB1NC16A030	153,50	1	P1X9202	12,10	25	PLNC2RW	63,00	1
P1MBUH3PC25	188,50	4	P1RB1NC16A300	146,50	1	P1X9210	8,40	25	PLNU1A	50,90	1
P1MBUH3PC30	188,50	4	P1RB1NC16AC030	125,50	1	P2L101311	134,00	1	PLNU1AT	56,00	1
P1MBUH3PC32	188,50	4	P1RB1NC16AC300	124,00	1	P2L101312	136,50	1	PLNU1AT25	62,20	1
P1MBUH3PD01	258,50	4	P1RB1NC20A030	153,50	1	P2L131311	156,50	1	PLNU1AT25W	70,80	1
P1MBUH3PD01V6	258,50	4	P1RB1NC20A300	146,50	1	P2L131312	164,50	1	PLNU1ATW	63,00	1
P1MBUH3PD02	258,50	4	P1RB1NC20AC030	125,50	1	P2L151311	173,00	1	PLNU1AW	57,20	1
P1MBUH3PD03	258,50	4	P1RB1NC20AC300	124,00	1	P2L151312	181,50	1	PLNU1H	63,30	1
P1MBUH3PD04	258,50	4	P1RB1NC25A030	153,50	1	P2L81311	123,00	1	PLNU1HSB	77,30	1
P1MBUH3PD05	258,50	4	P1RB1NC25A300	146,50	1	P2L81312	126,50	1	PLNU1HSBW	85,00	1
P1MBUH3PD06	238,50	4	P1RB1NC25AC030	121,50	1	P2MB1PC080	74,30	9	PLNU1HW	70,50	1
P1MBUH3PD07	238,50	4	P1RB1NC25AC300	124,00	1	P2MB1PC100	82,00	9	PLNU1R	51,80	1
P1MBUH3PD08	238,50	4	P1RB1NC32A030	153,50	1	P2MB1PC125	97,80	9	PLNU1RW	58,80	1
P1MBUH3PD10	207,00	4	P1RB1NC32A300	146,50	1	P2MB1PD080	82,00	9	PMA20240	217,00	1
P1MBUH3PD12	207,00	4	P1RB1NC32AC030	125,50	1	P2MB2PC080	140,00	4	PMA30240	251,50	1
P1MBUH3PD13	207,00	4	P1RB1NC32AC300	124,00	1	P2MB2PC100	153,50	4	PMA40240	301,50	1
P1MBUH3PD15	207,00	4	P1RB1NC40A030	153,50	1	P2MB2PC125	185,00	4	PMA50A240	285,50	1
P1MBUH3PD16	207,00	4	P1RB1NC40A300	146,50	1	P2MB2PD100	174,50	4	PMA50A415	285,50	1
P1MBUH3PD20	207,00	4	P1RB1NC40AC030	125,50	1	P2MB3PC080	211,00	3	PMA50A480	285,50	1
P1MBUH3PD25	207,00	4	P1RB1NC40AC300	124,00	1	P2MB3PC100	232,00	3	PMF20A240	443,50	1
P1MBUH3PD30	207,00	4	P1RB3NC10A030	362,00	1	P2MB3PC125	278,00	3	PMF20A415	443,50	1
P1MBUH3PD32	207,00	4	P1RB3NC13A030	362,00	1	P2MB3PD080	232,00	3	PMV10A440P100	47,00	1
P1MBUL1PC35	81,90	12	P1RB3NC16A030	362,00	1	P2MB3PD100	254,50	3	PMV20A240	150,00	1
P1MBUL1PC40	81,90	12	P1RB3NC20A030	362,00	1	P2MB3PD125	306,00	3	PMV20A575	65,90	1
P1MBUL1PC50	81,90	12	P1RB3NC25A030	362,00	1	P2MB4PC080	284,00	2	PMV20A600	150,00	1
P1MBUL1PC60	81,90	12	P1RC2P25A030	103,00	1	P2MB4PC100	311,50	2	PMV30A240	183,50	1
P1MBUL1PC63	81,90	12	P1RC2P25A300	106,00	1	P2MB4PC125	374,50	2	PMV30A575	117,50	1
P1MBUL1PD35	89,80	12	P1RC2P25AC030	90,80	1	P2MB4PD080	311,50	2	PMV30A600	183,50	1
P1MBUL1PD40	89,80	12	P1RC2P25AC300	97,70	1	P2MB4PD100	343,50	2	PMV40A240	217,00	1
P1MBUL1PD50	89,80	12	P1RC2P40A030	109,00	1	P2MB4PD125	411,50	2	PMV40A575	135,00	1
P1MBUL1PD60	89,80	12	P1RC2P40A300	109,00	1	P2X1011	36,30	12	PMV40A600	217,00	1
P1MBUL1PD63	89,80	12	P1RC2P40AC030	95,40	1	P2X1311	43,50	12	PMV50A240	286,00	1
P1MBUL2PC35	168,00	6	P1RC2P40AC300	97,70	1	P2X16230	118,00	8	PMV50A575	163,50	1
P1MBUL2PC40	168,00	6	P1RC2P63A030	127,50	1	P2X1810	6,90	10	PMV50A600	286,00	1
P1MBUL2PC50	168,00	6	P1RC2P63A300	115,00	1	P32752	3,30	10	PMV50NA240	300,50	1
P1MBUL2PC60	168,00	6	P1RC2P63AC030	101,00	1	P32753	3,30	10	PMV50NA440	168,50	1
P1MBUL2PC63	168,00	6	P1RC2P63AC300	98,40	1	P33032	3,20	1	PMV50NA600	300,50	1
P1MBUL2PD35	180,50	6	P1RC4P25A030	160,50	1	P33033	2,40	1	PMV55A240	117,50	1
P1MBUL2PD40	185,50	6	P1RC4P25A300	165,00	1	P33034	8,70	1	PMV55A440	221,50	1
P1MBUL2PD50	185,50	6	P1RC4P25AC030	148,00	1	P33035	5,90	1	PMV70A240	374,00	1
P1MBUL2PD60	185,50	6	P1RC4P25AC300	152,50	1	P33036	388,50	1	PMV70A575	196,50	1
P1MBUL2PD63	185,50	6	P1RC4P40A030	160,00	1	PA96X48	56,70	1	PMV70A600	374,00	1
P1MBUL3PC35	263,50	4	P1RC4P40A300	165,00	1	PLA1AM	61,00	1	PMV70NA240	392,50	1
P1MBUL3PC40	263,50	4	P1RC4P40AC030	148,00	1	PLA1AMW	73,20	1	PMV70NA440	377,00	1
P1MBUL3PC50	263,50	4	P1RC4P40AC300	152,50	1	PLA1RM	67,00	1	PMV70NA600	392,50	1
P1MBUL3PC60	263,50	4	P1RC4P40B030	1.308,00	1	PLA1RMW	78,10	1	PMV80NA240	699,50	1
P1MBUL3PC63	263,50	4	P1RC4P40B300	1.281,00	1	PLN131311	89,60	1	PMV80NA440	699,50	1
P1MBUL3PD35	289,00	4	P1RC4P63A030	166,50	1	PLN978	77,60	1	PMV80NA600	699,50	1
P1MBUL3PD40	289,00	4	P1RC4P63A300	169,50	1	PLNA1A	46,00	1	PMV95NA240NFC	305,50	1
P1MBUL3PD50	289,00	4	P1RC4P63AC030	158,00	1	PLNA1AW	53,80	1	PMV95NA575NFC	182,50	1
P1MBUL3PD60	289,00	4	P1RC4P63AC300	152,50	1	PLNA1H	59,10	1	PMVF20	2.615,00	1
P1MBUL3PD63	289,00	4	P1RC4P63B030	1.614,00	1	PLNA1HSB	73,10	1	PMVF20D048	2.615,00	1
P1RA2P40A030	179,50	1	P1RC4P63B300	1.538,00	1	PLNA1HSBW	80,10	1	PMVF30	3.402,00	1
P1RA2P40A300	163,00	1	P1RC4P80B030	2.641,00	1	PLNA1HW	66,30	1	PMVF30D048	3.402,00	1
P1RA2P63A030	188,00	1	P1RC4P80B300	2.402,00	1	PLNA1R	46,70	1	PMVF51	1.763,00	1
P1RA2P63A300	171,00	1	P1X1011	34,70	12	PLNA1RAG	67,40	1	PSE103024	69,20	1
P1RA3P40A030	285,50	1	P1X1011UH	35,70	10	PLNA1RAGW	74,80	1	PSE105024	88,30	1
P1RA3P40A300	197,00	1	P1X1311	41,60	12	PLNA1RW	53,70	1	PSE107224	103,00	1
P1RA3P63A030	299,00	1	P1X14230	125,50	8	PLNA2A	54,90	1	PSE110024	115,00	1
P1RA3P63A300	206,00	1	P1X16230	112,00	8	PLNA2AW	61,90	1	PSL100524	59,70	1
P1RA4P40A030	302,50	1	P1X1810	5,60	10	PLNA2H	69,30	1	PSL101024	68,10	1
P1RA4P40A300	208,50	1	P1X7	16,70	5	PLNA2HSB	82,10	1	PSL101824	82,50	1
P1RA4P63A030	317,50	1	P1X9031	38,60	10	PLNA2HSBW	89,20	1	PSL103024	91,10	1
P1RA4P63A300	219,00	1	P1X9032	57,90	10	PLNA2HW	76,40	1	PSL103048	126,50	1

Sipariş Kodu	Birim Fiyat [EURO]	Min. Sipariş Adedi	Sipariş Kodu	Birim Fiyat [EURO]	Min. Sipariş Adedi	Sipariş Kodu	Birim Fiyat [EURO]	Min. Sipariş Adedi	Sipariş Kodu	Birim Fiyat [EURO]	Min. Sipariş Adedi
PSL106024	114,00	1	RFA823300	176,50	1	RGKRA	1.084,00	1	SM1R0100	70,60	1
PSL106048	157,50	1	RFA824200	191,00	1	RGKRR	942,00	1	SM1R0160	70,60	1
PSL110024	139,00	1	RFA825000	217,50	1	RM1415	358,50	1	SM1R0250	70,60	1
PSL110048	191,00	1	RFA826500	218,50	1	RM148	358,50	1	SM1R0400	70,60	1
PSL112024	163,50	1	RFA828200	249,00	1	RS11310	46,00	1	SM1R0650	70,60	1
PSL112048	225,00	1	RFA829500	329,00	1	RS131310	50,90	1	SM1R1000	77,70	1
PSL124024	261,50	1	RFE110110	331,00	1	RS21310	44,30	1	SM1R1400	77,70	1
PSL124048	342,50	1	RFE450200	183,50	1	RS31310	46,40	1	SM1R1800	84,30	1
PSL130024	310,00	1	RFE450800	183,50	1	SA01NA320R	538,00	1	SM1R2300	88,30	1
PSL130048	427,00	1	RFE453200	183,50	1	SA01PA320R	202,00	1	SM1R2500	90,20	1
PSL148024	492,50	1	RFE454500	183,50	1	SA02PA320R	370,50	1	SM1R3200	148,50	1
PSL148048	678,00	1	RFN110082	318,50	1	SA03NA320R	842,00	1	SM1R4000	273,50	1
PSL1M01012	67,50	1	RFN110095	348,00	1	SA03PA320R	553,50	1	SM1RE1000	167,00	1
PSL1M01024	67,50	1	RFN110110	389,50	1	SA04PA320R	714,50	1	SM1RE1400	167,00	1
PSL1M02412	90,70	1	RFN200100	556,00	1	SA0B1NA320R	575,50	1	SM1RE1800	167,00	1
PSL1M02424	90,70	1	RFN200125	577,00	1	SA0B1PA320R	287,50	1	SM1RE2300	189,50	1
PSL1M03312	100,00	1	RFN200150	597,50	1	SA0B2PA320R	543,50	1	SM1RE2500	189,50	1
PSL1M03624	100,00	1	RFN200200	618,50	1	SA0B3NA320R	1.019,00	1	SM1RE3200	247,50	1
PSL1M05412	111,50	1	RFN380016	91,60	1	SA0B3PA320R	744,50	1	SM1RM0016	161,00	1
PSL1M06024	111,50	1	RFN380025	91,60	1	SA0B4PA320R	962,00	1	SM1RM0025	161,00	1
PSL1M07212	136,00	1	RFN380040	91,60	1	SA1B1NA320R	783,00	1	SM1RM0040	161,00	1
PSL1M10024	136,00	1	RFN380063	91,60	1	SA1B1PA320R	392,50	1	SM1RM0063	161,00	1
PSL210024	174,50	1	RFN380100	91,60	1	SA1B2PA320R	739,50	1	SM1RM0100	161,00	1
PSL210048	218,00	1	RFN380160	91,60	1	SA1B3NA320R	1.401,00	1	SM1RM0160	161,00	1
PSL312024	193,00	1	RFN380250	91,60	1	SA1B3PA320R	955,50	1	SM1RM0250	161,00	1
PSL324024	294,00	1	RFN380400	91,60	1	SA1B4PA320R	1.197,00	1	SM1RM0400	161,00	1
PSL324048	379,00	1	RFN380650	91,60	1	SA31NA275ML	107,00	1	SM1RM0650	161,00	1
PSL348024	450,00	1	RFN381000	91,60	1	SA31NA275MS	94,10	1	SM1RM1000	193,00	1
PSL348048	752,50	1	RFN381400	91,60	1	SA31NA320R	129,00	1	SM1RM1400	193,00	1
PSL396024	689,50	1	RFN381800	104,00	1	SASD5VR	200,00	1	SM1RM1800	193,00	1
PSL396048	887,50	1	RFN382300	104,00	1	SASDET6	286,00	1	SM1RM2300	219,00	1
PSLR2024	84,10	1	RFN382500	104,00	1	SAX00PA320	262,50	1	SM1RM2500	219,00	1
PSLRM1024	55,20	1	RFN383200	158,50	1	SG21NA300	283,00	1	SM1RM3200	286,50	1
R1D415	441,00	1	RFN383800	158,50	1	SG21NA300R	352,00	1	SM1RM4000	377,50	1
R1D48	441,00	1	RFN420250	768,50	1	SG21PA300	144,50	1	SM1X1111	11,80	1
R2D415	623,50	1	RFN420300	789,00	1	SG21PA300R	176,00	1	SM1X1120	11,80	1
R3D415	706,00	1	RFN420420	810,50	1	SG22PA300	269,00	1	SM1X1202	14,70	1
R4D415	918,00	1	RFN824200	198,50	1	SG22PA300R	333,50	1	SM1X1211	14,70	1
RF110082	264,50	1	RFN825000	225,50	1	SG23NA300	525,00	1	SM1X1220	14,70	1
RF110095	288,00	1	RFN826500	225,50	1	SG23NA300R	671,50	1	SM1X1311	41,30	1
RF110110	301,00	1	RFN828200	257,50	1	SG23PA300	397,50	1	SM1X1311M	41,30	1
RF200100	592,50	1	RFN829500	341,00	1	SG23PA300R	493,50	1	SM1X14024	69,20	1
RF200125	627,50	1	RFNA110082	318,50	1	SG24PA300	502,50	1	SM1X14110	69,20	1
RF200150	597,00	1	RFNA110095	348,00	1	SG24PA300R	635,00	1	SM1X1422060	69,20	1
RF200200	627,00	1	RFNA110110	389,50	1	SG2C1NA320	226,00	1	SM1X14230	48,60	1
RF380016	48,00	1	RFNA824200	198,50	1	SG2C2PA320	215,00	1	SM1X14400	48,60	1
RF380025	48,00	1	RFNA825000	225,50	1	SG2DGK10M3	407,00	1	SM1X1457560	69,20	1
RF380040	48,00	1	RFNA826500	225,50	1	SG2DGK10M3R	465,50	1	SM1X15024R	100,50	1
RF380063	48,00	1	RFNA828200	257,50	1	SG2DGK50M3	535,00	1	SM1X15110R	100,50	1
RF380100	48,00	1	RFNA829500	341,00	1	SGX02DGK10M3	165,50	1	SM1X15230R	100,50	1
RF380160	48,00	1	RFX3801	5,80	10	SGX02DGK50M3	221,50	1	SM1X15400R	100,50	1
RF380250	48,00	1	RFX3802	4,50	10	SGX02PA300	121,00	1	SM1X16024	69,20	1
RF380400	48,00	1	RFX3803	4,50	10	SM1P0016	63,00	1	SM1X16110	69,20	1
RF380650	48,00	1	RFX3804	16,30	1	SM1P0025	63,00	1	SM1X16230	48,60	1
RF381000	48,00	1	RGK400SA	947,50	1	SM1P0040	63,00	1	SM1X16400	48,60	1
RF381400	48,00	1	RGK420SA	1.031,00	1	SM1P0063	63,00	1	SM1X17024G	14,60	1
RF381800	51,30	1	RGK600	617,00	1	SM1P0100	63,00	1	SM1X17024R	14,60	1
RF382300	51,30	1	RGK600SA	578,50	1	SM1P0160	63,00	1	SM1X17400G	14,60	1
RF382500	51,30	1	RGK601	655,00	1	SM1P0250	63,00	1	SM1X17400R	14,60	1
RF383200	69,20	1	RGK601SA	617,00	1	SM1P0400	63,00	1	SM1X1740P	48,60	1
RF383800	70,40	1	RGK610	1.525,00	1	SM1P0650	63,00	1	SM1X1745P	11,90	1
RF420250	478,00	1	RGK700	1.016,00	1	SM1P1000	66,10	1	SM1X1746P	23,90	1
RF420300	498,50	1	RGK700SA	974,00	1	SM1P1400	66,10	1	SM1X1812	6,60	1
RF420420	696,50	1	RGK750	fiyat sorunuz	1	SM1P1800	74,30	1	SM1X18200R	87,40	1
RF823300	116,50	1	RGK800	1.340,00	1	SM1P2300	76,10	1	SM1X18B200R	87,40	1
RF824200	116,50	1	RGK800RD	2.732,00	1	SM1P2500	77,60	1	SM1X18BL055R	87,40	1
RF825000	121,50	1	RGK800RDSA	2.652,00	1	SM1P3200	123,00	1	SM1X18L055R	87,40	1
RF826500	127,00	1	RGK800SA	1.298,00	1	SM1P4000	245,50	1	SM1X18S	15,40	1
RF828200	159,50	1	RGK900	8.659,00	1	SM1PF0020	140,50	1	SM1X3040P	14,80	10
RF829500	170,50	1	RGK900MC	5.995,00	1	SM1R0016	70,60	1	SM1X3040R	14,80	10
RFA110082	307,50	1	RGK900RD	3.005,00	1	SM1R0025	70,60	1	SM1X3141P	19,90	10
RFA110095	336,50	1	RGK900RDSA	2.916,00	1	SM1R0040	70,60	1	SM1X3141R	19,90	10
RFA110110	376,50	1	RGK900SA	8.659,00	1	SM1R0063	70,60	1	SM1X3142R	19,90	10

Sipariş Kodu	Birim Fiyat [EURO]	Min. Sipariş Adedi	Sipariş Kodu	Birim Fiyat [EURO]	Min. Sipariş Adedi
SM1X3150R	14,90	1	VLA122A240	597,00	1
SM1X3241P	22,50	10	VLAXC01	104,50	1
SM1X3241R	22,50	10	VLAXC02	173,00	1
SM1X8902	4,80	10	VLAXP01	254,00	1
SM1X9000R	10,20	5	VLB30004A480	626,50	1
SM1X9050	35,10	10	VLB30004A480XX	531,00	1
SM1Z1701P	32,70	1	VLB30007A480	644,50	1
SM1Z1702P	71,90	1	VLB30007A480XX	565,50	1
SM1Z1705P	32,80	1	VLB30015A480	691,50	1
SM1Z1710R	53,40	10	VLB30015A480XX	621,00	1
SM1Z1711P	37,30	1	VLB30022A480	792,00	1
SM1Z1712P	92,10	1	VLB30022A480XX	737,50	1
SM1Z1715R	53,40	1	VLB30040A480	916,00	1
SM1Z1720R	46,60	1	VLB30040A480XX	883,00	1
SM1Z1725R	46,60	1	VLB30055A480	1.412,00	1
SM2R5000	308,50	1	VLB30055A480XX	1.503,00	1
SM2R6300	318,50	1	VLB30075A480	1.530,00	1
SM2X1102	14,50	1	VLB30075A480XX	1.647,00	1
SM2X1111	14,50	1	VLB30110A480	2.534,00	1
SM2X1120	14,50	1	VLB30110A480XX	2.928,00	1
SM2X1202	14,50	1	VLB30150A480	3.228,00	1
SM2X1211	14,50	1	VLB30150A480XX	3.859,00	1
SM2X1220	14,50	1	VLB30185A480	4.127,00	1
SM2X1311	36,80	1	VLB30185A480XX	4.927,00	1
SM2X14230	64,30	5	VLB30220A480	4.972,00	1
SM2X14400	64,30	5	VLB30220A480XX	5.995,00	1
SM2X14440	64,30	5	VLB30300A480	6.353,00	1
SM2X16024	64,30	5	VLB30300A480XX	7.682,00	1
SM2X16110	64,30	5	VLB30370A480XX	7.287,00	1
SM2X16230	64,30	5	VLB30450A480XX	8.920,00	1
SM2X16400	64,30	5	VLB30550A480XX	10.549,00	1
SM2X16440	64,30	5	VLB30750A480XX	14.219,00	1
SM2X18200R	79,90	5	VLB30900A480XX	fiyat sorunuz	1
SM2X18B200R	79,90	5	VLB31100A480XX	fiyat sorunuz	1
SM3R7500	385,00	1	VLBXC00	96,00	1
SM3R9000	488,00	1	VLBXC01	96,80	1
SM3R9900	591,00	1	VLBXC02	170,00	1
SM3X9000R	33,70	2	VLBXC03	543,50	1
SRALC21	352,00	1	VLBXL01	543,00	1
SRAMF21	407,00	1	VLBXL02	675,50	1
SRASM20	218,50	1	VLBXL03	946,50	1
SRATH21	326,00	1	VLBXL04	879,50	1
SRBEM41	352,00	1	VLBXL06	140,50	1
SRBES20	206,50	1	VLBXL140	4.235,00	1
SRBES31	248,00	1	VLBXL190	3.405,00	1
SYN1CDLWS	2.627,00	1	VLBXL300	2.361,00	1
SYN1CLL	518,00	1	VLBXL330	2.029,00	1
SYN1CLX	2.329,00	1	VLBXL370	1.856,00	1
SYN1RLL	680,00	1	VLBXL590	1.567,00	1
SYN1RLX	3.060,00	1	VLBXP01	308,50	1
SYN1SCS00	437,00	1	VLBXR007	1.995,00	1
SYN1SCSDRV	5.120,00	1	VLBXR015	856,00	1
SYN1SDLWS	8.180,00	1	VLBXR018	777,50	1
SYN1SET	13.296,00	1	VLBXR027	220,50	1
SYN1SLL	324,50	1	VLBXR047	167,00	1
SYN1SLM	162,50	1	VLBXR180	167,00	1
SYN1SLX	1.462,00	1	VLBXR390	140,50	1
SYN1XP00	262,50	1	VLBXS	272,00	1
TL131310	63,90	1	VT102A240	302,50	1
TMD	111,50	1	VT104A240	324,50	1
TMLS	55,20	1	VT107A240	376,50	1
TMM1	74,00	1	VT115A240	551,00	1
TMM1NFC	96,10	1	VT122A240	627,00	1
TMM2	79,20	1	VT1XC01	120,00	1
TMP	47,80	1	VT1XC02	112,00	1
TMPA440	47,80	1			
TMPL	90,30	1			
TMST	50,80	1			
TMSTA440	50,80	1			
VLA102A240	288,00	1			
VLA104A240	309,00	1			
VLA107A240	358,50	1			
VLA115A240	525,00	1			

BAYİLERİMİZ

İSTANBUL

Sert Otomasyon Elektrik Ltd. Şti.

İkitelli Organize Sanayi Bölgesi, Atatürk Oto Sanayi Sitesi, Ata İş Merkezi No:4 Başakşehir - İstanbul

Telefon : +90 212 671 73 43

Faks : +90 212 671 79 59

E-mail : info@sertotomasyon.com.tr

Web : www.sertotomasyon.com.tr

DEHA Mühendislik Elk Elctr. San.Tic.Ltd.Şti.

Perpa Tic. Merk B Blok Kat:4-5 No: 210 Şişli - İstanbul

Telefon : +90 212 220 36 31 - 47

Faks : +90 212 220 58 53

E-mail : ozer@dehamuhendislik.net

Web : www.dehamuhendislik.net

Dostel Otomasyon Elektrik Elektronik San. ve Tic. Ltd. Şti.

Mescit Mah. Demokrasi Cad. Birnes San. Sit. A10 Blok No:3 A/15 Tuzla - İstanbul

Telefon : +90 216 307 04 40

Faks : +90 216 307 04 71

E-mail : dostel@dostelotomasyon.net

Web : www.dostelotomasyon.net

BURSA

Enmes Otomasyon Elektrik Elektronik Makina San. ve Ltd. Şti.

Çalı Mahallesi, Ahıska Cad. No: 209 Nilüfer - Bursa

Telefon : +90 224 441 57 60

Faks : +90 224 441 57 61

E-mail : info@enmesgroup.com

Web : www.enmesgroup.com

ANKARA

GNY Elektromekanik İnşaat Taahhüt Ticaret Ltd. Şti.

Batı Sitesi Mahallesi, Gersan Sanayi Sitesi 2306. Sokak No:61 Yenimahalle - Ankara

Telefon : +90 312 226 16 61

Faks : +90 312 223 55 71

E-mail : info@gny.com.tr

Web : www.gny.com.tr

İZMİR

Betiz Elektrik Elektronik Mak. Tech. San. Tic. Ltd. Şti.

1348 Sok. No:2/F Keremoğlu İş Merkezi Gıda Çarşısı Yenışehir - İzmir

Telefon : +90 232 433 93 48

Faks : +90 232 433 93 49

E-mail : satis@betizelektrik.com

Web : www.betizelektrik.com

KONYA

Elsanet Elektrik Elektronik Otom. İnş. Gıda San. Ve Tic. Ltd. Şti.

Fevzi Çakmak Mah. Modesa San. Sit. 10734 Sk. No: 2 Karatay / Konya

Telefon : +90 332 248 46 55

Faks : +90 332 346 37 57

E-mail : info@elsanet.com.tr

Web : www.elsanet.com.tr



ENERGY AND AUTOMATION

www.LovatoElectric.com.tr

LOVATO ELEKTRİK LTD

Araylar Sanayi Sitesi No: 9A/36 Özvatan Caddesi
Tepeören Mahallesi 34959 Tuzla, İstanbul, TÜRKİYE

Tel. +90 216 499 86 86
Fax +90 216 540 22 84
email: info@LovatoElectric.com.tr



Bizi takip et

İşbu belgede tarif edilen ürünler, her an için değişikliklere ya da gelişmelere tabidir. Broşürde yer alan açıklamalar, teknik ve işlevsel veriler, çizimler ve yönergeler sadece bilgi amaçlı olup, bu açıdan herhangi bir sözleşme değerine sahip değildir. İnsanların ve eşyaların zarar görmesini engellemek amacı ile ürünlerin bizzat kalifiye personel tarafından ve her halükarda yarıdükükte olan tesis ve kurulum mevzuatına göre kullanılmaları gerektiği unutulmamalıdır.

