

FİYAT LİSTESİ

2 MAYIS 2024



ENERGY AND AUTOMATION



Ana Merkez, Gorle, Bergamo, İtalya

## ADRES

Araylar Sanayi Sitesi No: 9A/36  
Özvatan Caddesi Tepeören Mahallesi  
34959 Tuzla, İstanbul, TÜRKİYE

## SATIŞ DEPARTMANI

Tel +90 216 499 86 86  
Fax +90 216 540 22 84  
E-mail info@lovatoelectric.com.tr

## ANA MERKEZ

Via Don E. Mazza, 12 - 24020 Gorle, Bergamo, ITALY  
Tel +39 035 4282111  
Fax +39 035 4282200  
E-mail info@LovatoElectric.com

## www.LovatoElectric.com.tr

Firma ve tarihi hakkında multimedia bilgiler.  
Ürünler hakkında haberler ve yenilikler.  
Kataloglar, broşürler, teknik bilgiler ve yazılımlar hakkında  
indirebilir kütüphane

## TANITIM VİDEOSU



## TAKİP EDİN



## ENERGY AND AUTOMATION

The products illustrated in this publication are subject to be revised or improved at any moment. Catalogue descriptions, technical and operational data as well as other details herein specified do not have any contractual value so must be considered only as indication. The products must be installed and used by qualified personnel and in compliance with the regulations in force for electrical systems in order to avoid damages and safety hazards.



## Motor kontrol ve koruma

Motor koruma şalterleri



4

Kontaktörler



10

Termik röleler



18

Elektromekanik yolvericiler

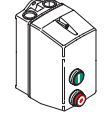

22

Yumuşak yolvericiler



24

AC motor sürücüleri



26

## Kontrol ve sinyalizasyon

Kumanda butonları ve Sinyal lambaları



28

Işıklı kolonlar ve İkaz fenerleri

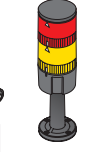

47

Sınır, Mikro şalterler ve Ayak pedalları



50

Güvenlik Röleleri



58

Pako şalterler



60

## Devre koruma ve izolasyon

Yük ayırıcılar

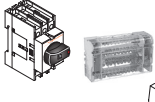

62

Güç Dağıtım Baraları

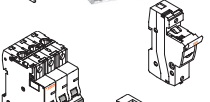

78

Sigorta yuvaları ve DC Sigortalar



80

Otomatik sigortalar



82

Parafudrlar



90

Modüler kontaktörler

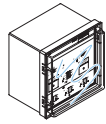

92

Toprak kaçak akım koruma röleleri



94

## Otomasyon ve kontrol

Zaman röleleri

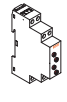

95

İzleme röleleri



97

Sıvı seviye kontrol röleleri

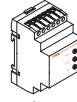

100

Genel Amaçlı Röleler

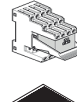

102

Mikro PLC'ler ve HMI



110

Güç kaynakları

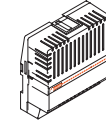

112

## Enerji yönetimi

Otomatik akü şarj cihazları



114

Enerji sayaçları ve Güç analizörleri

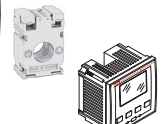

115

Akım Trafoları

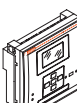

118

Reaktif röleler ve Tristör modülleri



120

Otomatik transfer şalter kontrolörleri

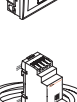

122

Motor ve Jeneratör kontrolörleri



123

Yangın pompa kontrolörleri

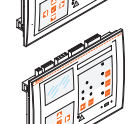

124

Genişleme modülleri ve Aksesuarları



125



- Geniş ayar aralığı 0.1 ile 100A
- IEC kesme kapasitesi Icu 50kA (400V) 100A'e kadar
- İzolasyon için uygun
- Kapsamlı aksesuar hattı
- Önden montajlanabilen kontaklar
- Otomatik TRIP (Açma-Kapama) göstergesi
- Yüksek güvenilirlik ve doğrulukta açma
- Tip-E Sertifikalı modeller



SM1R...

Ayar Aralığı (A)	400V Icu (kA)* da Kesme Kapasitesi	Sipariş kodu	Fiyat	Min Sipariş
(A)	[kA]		[EURO]	Adedi
Yüksek Kesme Kapasitesi, Termik ve Manyetik Koruma, Trip göstergeli				
0.1-0.16	100	SM1R0016	74,80	1
0.16-0.25	100	SM1R0025	74,80	1
0.25-0.40	100	SM1R0040	74,80	1
0.4-0.63	100	SM1R0063	74,80	1
0.63-1	100	SM1R0100	74,80	1
1-1.6	100	SM1R0160	74,80	1
1.6-2.5	100	SM1R0250	74,80	1
2.5-4	100	SM1R0400	74,80	1
4-6.5	100	SM1R0650	74,80	1
6.3-10	100	SM1R1000	82,40	1
9-14	100	SM1R1400	82,40	1
13-18	100	SM1R1800	89,40	1
17-23	50	SM1R2300	93,60	1
20-25	50	SM1R2500	95,60	1
24-32	50	SM1R3200	157,50	1
30-40	20	SM1R4000	290,00	1



SM1RM...

Anma Akımı (A)	Trip Akımı (A)	400V Icu (kA)* da Kesme Kapasitesi	Sipariş kodu	Fiyat	Min Sipariş
(A)	(A)	[kA]		[EURO]	Adedi
Yüksek Kesme Kapasitesi, Sadece Manyetik Koruma, Trip göstergeli					
0,16	1,6	100	SM1RM0016	170,50	1
0,25	3,2	100	SM1RM0025	170,50	1
0,4	5,2	100	SM1RM0040	170,50	1
0,63	8,2	100	SM1RM0063	170,50	1
1	13	100	SM1RM0100	170,50	1
1,6	21	100	SM1RM0160	170,50	1
2,5	33	100	SM1RM0250	170,50	1
4	52	100	SM1RM0400	170,50	1
6,5	85	100	SM1RM0650	170,50	1
10	130	100	SM1RM1000	204,50	1
14	182	100	SM1RM1400	204,50	1
18	234	100	SM1RM1800	204,50	1
23	299	50	SM1RM2300	232,00	1
25	325	50	SM1RM2500	232,00	1
32	416	50	SM1RM3200	303,50	1
40	420	20	SM1RM4000	400,00	1

\*Özel ürün talepleriniz için lütfen irtibata geçiniz.



SM1RT...

yeni

Ayar Aralığı (A)	400V Icu (kA)' da Kesme Kapasitesi	Sipariş kodu	Fiyat	Min Sipariş
[A]	[kA]		[EURO]	Adedi
Yüksek Kesme Kapasitesi, Termik ve Manyetik Koruma, Transformatör koruması için, Manyetik koruma değeri 20 x In				
0,1-0,16A	100	SM1RT0016	154,00	1
0,16-0,25A	100	SM1RT0025	154,00	1
0,25-0,4A	100	SM1RT0040	154,00	1
0,4-0,63A	100	SM1RT0063	154,00	1
0,63-1A	100	SM1RT0100	154,00	1
1-1,6A	100	SM1RT0160	154,00	1
1,6-2,5A	100	SM1RT0250	154,00	1
2,5-4A	100	SM1RT0400	154,00	1
4-6,5A	100	SM1RT0650	154,00	1
6,3-10A	100	SM1RT1000	184,00	1
9-14A	25	SM1RT1400	184,00	1
13-18A	25	SM1RT1800	184,00	1
17-23A	15	SM1RT2300	209,00	1
20-25A	15	SM1RT2500	209,00	1



SM1P...

Ayar Aralığı (A)	400V Icu (kA)' da Kesme Kapasitesi	Sipariş kodu	Fiyat	Min Sipariş
[A]	[kA]		[EURO]	Adedi
Yüksek Kesme Kapasitesi, Termik ve Manyetik Koruma				
0.1-0.16	100	SM1P0016	66,80	1
0.16-0.25	100	SM1P0025	66,80	1
0.25-0.40	100	SM1P0040	66,80	1
0.4-0.63	100	SM1P0063	66,80	1
0.63-1	100	SM1P0100	66,80	1
1-1.6	100	SM1P0160	66,80	1
1.6-2.5	100	SM1P0250	66,80	1
2.5-4	100	SM1P0400	66,80	1
4-6.5	100	SM1P0650	66,80	1
6.3-10	100	SM1P1000	70,10	1
9-14	25	SM1P1400	70,10	1
13-18	25	SM1P1800	78,80	1
17-23	15	SM1P2300	80,70	1
20-25	15	SM1P2500	82,30	1
24-32	10	SM1P3200	130,50	1
30-40	10	SM1P4000	260,00	1



SM1PF...

Trip Akımı (A)	400V Icu (kA)' da Kesme Kapasitesi	Sipariş kodu	Fiyat	Min Sipariş
[A]	[kA]		[EURO]	Adedi
Yüksek Kesme Kapasitesi, Sigorta İzleme Fonksiyonu				
0,2	100	SM1PF0020	149,00	1

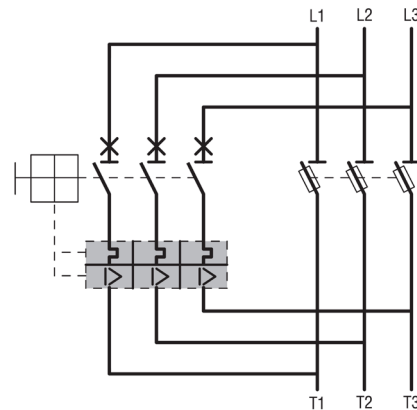

\*Özel ürün talepleriniz için lütfen irtibata geçiniz.



SM1X11...



SM1X12...



SM1X13...

Özellikler	Kontakt Sayısı	Montaj	Sipariş kodu	Fiyat [EURO]	Min Sipariş Adedi
SM1 serisi için yardımcı kontaklar					
Yard.Kontakt Blok	2NA	önden	<b>SM1X1120</b>	12,50	1
Yard.Kontakt Blok	1NA+1NK	önden	<b>SM1X1111</b>	12,50	1
Yard.Kontakt Blok	2NA	yandan	<b>SM1X1220</b>	15,60	1
Yard.Kontakt Blok	1NA+1NK	yandan	<b>SM1X1211</b>	15,60	1
Yard.Kontakt Blok	2NC	yandan	<b>SM1X1202</b>	15,60	1
Yard.Kontakt Blok	1NA+1NK	yandan (termik ve manyetik trip göstergesi için)	<b>SM1X1311</b>	43,80	1
Yard.Kontakt Blok	1NA+1NK	yandan (manyetik trip göstergesi için)	<b>SM1X1311M</b>	43,80	1



SM1X14...  
SM1X15...



SM1X16...

Özellikler	Gerilim Seviyesi	Sipariş kodu	Fiyat [EURO]	Min Sipariş Adedi
SM1 Serisi için Açırma Blokları				
Düşük Gerilim Açırma Bloğu	110VAC 50/60Hz	<b>SM1X14110</b>	73,40	1
Düşük Gerilim Açırma Bloğu	230VAC 50/60Hz	<b>SM1X14230</b>	51,50	1
Düşük Gerilim Açırma Bloğu	400VAC 50/60Hz	<b>SM1X14400</b>	51,50	1
Düşük Gerilim Açırma Bloğu	110VAC 50/60Hz (Erken kapama kontakları ile)	<b>SM1X15110R</b>	106,50	1
Düşük Gerilim Açırma Bloğu	230VAC 50/60Hz (Erken kapama kontakları ile)	<b>SM1X15230R</b>	106,50	1
Düşük Gerilim Açırma Bloğu	400VAC 50/60Hz (Erken kapama kontakları ile)	<b>SM1X15400R</b>	106,50	1
Şönt Gerilim Açırma Bloğu	24VAC 50/60Hz	<b>SM1X16024</b>	73,40	1
Şönt Gerilim Açırma Bloğu	110VAC 50/60Hz	<b>SM1X16110</b>	73,40	1
Şönt Gerilim Açırma Bloğu	230VAC 50/60Hz	<b>SM1X16230</b>	51,50	1
Şönt Gerilim Açırma Bloğu	400VAC 50/60Hz	<b>SM1X16400</b>	51,50	1

❶ Sadece SM1R serisi ile kullanılabilir.





**SM1X1812**



**SM1X18B200R**



**SM1X18200R**



**SM1X18S**



**SM1X8902**



**BFX8901**



**11SMX9030**

Özellikler	Sipariş Kodu	Fiyat	Min Sipariş
		[EURO]	Adedi
SM1 serisi için diğer aksesuarlar			
Ayarlayıcı yalıtım kiti (Kablo ve uçları dahildir)	<b>SM1X1812</b>	7,00	1
Kırmızı/Sarı, 200mm şaftlı, Kumanda Kolu, SM1R.. için	<b>SM1X18200R</b>	92,60	1
Siyah, 200mm şaftlı, Kumanda Kolu, SM1R.. için	<b>SM1X18B200R</b>	92,60	1
Rod için destek çubuğu (şaft uzunluğu 145mm'den büyük ise), SM1R.. için	<b>SM1X18S</b>	16,30	1
Faz ayırma bariyeri E tipi - UL508	<b>SM1X9000R</b>	10,80	5
Üç-faz bağlantısı için bara (45mm adım aralıklı)			
2 şalter için	<b>11SMX9032</b>	31,90	1
3 şalter için	<b>11SMX9033</b>	40,40	1
4 şalter için	<b>11SMX9034</b>	42,70	1
5 şalter için	<b>11SMX9035</b>	46,60	1
Üç-faz bağlantısı için bara (54mm adım aralıklı)			
2 şalter için	<b>11SMX9042</b>	33,10	1
3 şalter için	<b>11SMX9043</b>	41,40	1
4 şalter için	<b>11SMX9044</b>	44,70	1
5 şalter için	<b>11SMX9045</b>	47,60	1
Bara beslemesi için terminal blok			
Tüm bara tipleri için	<b>11SMX9030</b>	35,90	1
Tüm bara tipleri için, E tipi - UL508	<b>SM1X9050</b>	37,20	10
Emniyet kapağı (kullanılmayan terminaller için)	<b>11SMX9031</b>	6,70	1
Motor koruma için vida sabitleme aksesuarları			
Metal vida sabitleme mafsalı	<b>SM1X8902</b>	5,10	10
Vida sabitleme genel tabanı	<b>BFX8901</b>	4,70	5

⊗ SM1X12... ve SM1X13... yana montaj yardımcı kontaktlar ile de montaj mümkündür.

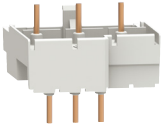

SM1X30...

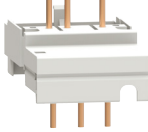

SM1X31...  
SM1X32...



SM1Z1701P



SM1Z1702P



SM1Z1705P



SM1Z1715R



SM1X1740P



11SMX9010



SM1Z1725R



SM1X1746P



11SMX9012



11SMX9014



SM1X1745P

Özellikler	Sipariş Kodu	Fiyat	Min Sipariş
		[EURO]	Adedi
SM1 serisi için diğer aksesuarlar			
SM1P - BG serisi mini kontaktörler için	SM1X3040P	15,70	10
SM1P - BF09..25A serisi kontaktörler için	SM1X3141P	21,10	10
SM1P - BF26..38A serisi kontaktörler için	SM1X3241P	23,90	10
SM1R - BG serisi mini kontaktörler için	SM1X3040R	15,70	10
SM1R - BF09..25A serisi kontaktörler için	SM1X3141R	21,10	10
SM1R - BF09..25D ve BF09...25L serisi kontaktörler için	SM1X3142R	21,10	10
SM1R - BF26..38A serisi kontaktörler için	SM1X3241R	23,90	10
SM1P için yüzeye montaj tip kutu, IP65 (4X)			
80mm genişlik ②	SM1Z1701P	34,70	1
80mm genişlik, acil stop butonu ile	SM1Z1702P	76,20	1
100mm genişlik ②	SM1Z1711P	39,50	1
100mm genişlik, acil stop butonu ile	SM1Z1712P	97,60	1
SM1P için panoya montaj tip kutu, IP65 (4X), 87mm genişlik ②			
	SM1Z1705P	34,80	1
SM1R için yüzeye montaj tip kutu, IP65 (4X)			
100mm genişlik, kırmızı/sarı kumanda kolu ile	SM1Z1715R	56,60	1
100mm genişlik, siyah kumanda kolu ile	SM1Z1710R	56,60	10
SM1R için panoya montaj tip kutu, IP65 (4X)			
87mm genişlik, siyah kumanda kolu ile	SM1Z1720R	49,40	1
87mm genişlik, kırmızı/sarı kumanda kolu ile	SM1Z1725R	49,40	1
SM1Z...P kutuları için Aksesuar ve Yedek Parçalar			
Direk yol verme için adaptör plakası, SM1... şalterleri ve BG..., BF09A...BF38A kontaktörleri için	11SMX9010	25,90	1
Tersinirli yol verme için adaptör plakası, SM1... şalterleri ve BG..., BF09A...BF38A kontaktörleri için	11SMX9012	38,70	1
Yıldız-üçgen yol verme için adaptör plakası, SM1... şalterleri ve BF09A...BF38A kontaktörleri için	11SMX9014	48,80	1
Kontaktör alından kablo geçişi için 35mm ray, SMX9014 için	11SMX9018	6,70	1
DIN ray uzatma, 35mm	11SMX9019	3,60	1
Acil stop butonu, IP65 (4X)	SM1X1740P	51,50	1
Çerçevesiz kauçuk membran, IP65 (4X)	SM1X1745P	12,60	1
Kilitlenebilir blok, IP65 (4X)	SM1X1746P	25,30	1
Plastik M25-1/2" NPT giriş adaptörü, SM1Z1702P ve SM1Z1701P kutuları için	11LMM25PG16	7,70	10

① Yerine gerilim değeri giriniz. 24/110/220...240VAC için 220 / 380...415VAC için 380 giriniz. (AC 50/60Hz)

② Kauçuk membran ile.

\*Özel ürün talepleriniz için lütfen irtibata geçiniz.

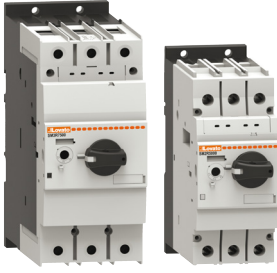

SM3R

SM2R



SM2X11



SM2X14



SM2X18B200R

Ayar Aralığı (A)	400V Icu (kA)' da Kesme Kapasitesi	Sipariş Kodu	Fiyat	Min Sipariş
[A]	[kA]		[EURO]	Adedi
Yüksek Kesme Kapasitesi				
34-50A	50	SM2R5000	327,00	1
45-63A	50	SM2R6300	337,50	1
55-75A	50	SM3R7500	408,00	1
70-90A	50	SM3R9000	517,50	1
80-100A	50	SM3R9900	626,50	1

Özellikler	Kontak Sayısı	Montaj	Sipariş Kodu	Fiyat	Min Sipariş
				[EURO]	Adedi
SM2R ve SM3R serisi için ek yardımcı kontaklar					
Yard.Kontak Blok	2NK	Önden	SM2X1120	15,40	1
Yard.Kontak Blok	1NA+1NK	Önden	SM2X1111	15,40	1
Yard.Kontak Blok	2NK	Önden	SM2X1102	15,40	1
Yard.Kontak Blok	1NA+1NK	Yandan	SM2X1211	15,40	1
Yard.Kontak Blok	2NK	Yandan	SM2X1202	15,40	1
Yard.Kontak Blok	2NA	Yandan	SM2X1220	15,40	1
Sinyal Kontak Blok	1NA+1NK	Yandan	SM2X1311	39,00	1

Özellikler	Gerilim Seviyesi	Sipariş Kodu	Fiyat	Min Sipariş
			[EURO]	Adedi
SM2R ve SM3R serisi için açtırma blokları				
Düşük Gerilim Açt. Bloğu	230V 50/60Hz	SM2X14230	68,20	5
Düşük Gerilim Açt. Bloğu	400V 50/60Hz	SM2X14400	68,20	5
Düşük Gerilim Açt. Bloğu	440V 50/60Hz	SM2X14440	68,20	5
Şönt Gerilim Açt. Bloğu	24V 50/60Hz	SM2X16024	68,20	5
Şönt Gerilim Açt. Bloğu	110V 50/60Hz	SM2X16110	68,20	5
Şönt Gerilim Açt. Bloğu	230V 50/60Hz	SM2X16230	68,20	5
Şönt Gerilim Açt. Bloğu	400V 50/60Hz	SM2X16400	68,20	5
Şönt Gerilim Açt. Bloğu	440V 50/60Hz	SM2X16440	68,20	5

Özellikler	Sipariş Kodu	Fiyat	Min Sipariş
		[EURO]	Adedi
SM2R ve SM3R serisi için diğer aksesuarlar			
Asma kilitle kilitlenebilir kumanda kolu (Kırmızı/Sarı)	SM2X18200R	84,70	5
Asma kilitle kilitlenebilir kumanda kolu (Siyah)	SM2X18B200R	84,70	5
E tipi faz bariyeri	SM3X9000R	35,70	2



- IEC AC3 kullanım sınıfında 630A' e kadar 3-kutuplu modeller
- AC1 kullanım sınıfında 1600A' e kadar 4-kutuplu modeller
- 400VAC' de 75kVar'a kadar güç faktörü doğrulama için modeller
- 2NA+2NK veya 4NK ana kontaklı 4-kutuplu modeller
- IEC AC3 kullanım sınıfında düşük tüketimli DC kontrol röleleri ve 9-38A kontaktörler
- AC veya DC modeller
- Çok seçenekli eklenti blok ve aksesuarlar
- Birincil uluslararası otoriteler tarafından sertifikalandırılmıştır.

## Mini-kontaktörler



11BG

Ürün Tanımları	400V' da maks. güç [kW]	Ie (AC3) ≤440V [A]	Dahili Yard. Kontak	Sipariş kodu	Fiyat [EURO]	Min Sipariş Adedi
<b>3-kutuplu mini-kontaktörler</b>						
AC Kumanda Devresi	2,2	6	1NK	11BG0601A...①	27,00	1
AC Kumanda Devresi	2,2	6	1NA	11BG0610A...①	27,00	1
AC Kumanda Devresi	4	9	1NK	11BG0901A...①	29,60	1
AC Kumanda Devresi	4	9	1NA	11BG0910A...①	29,60	1
AC Kumanda Devresi	5,7	12	1NK	11BG1201A...①	34,90	1
AC Kumanda Devresi	5,7	12	1NA	11BG1210A...①	34,90	1
DC Kumanda Devresi	2,2	6	1NK	11BG0601D...②	37,20	1
DC Kumanda Devresi	2,2	6	1NA	11BG0610D...②	37,20	1
DC Kumanda Devresi	4	9	1NK	11BG0901D...②③	38,50	1
DC Kumanda Devresi	4	9	1NA	11BG0910D...②③	38,50	1
DC Kumanda Devresi	5,7	12	1NK	11BG1201D...②	43,80	1
DC Kumanda Devresi	5,7	12	1NA	11BG1210D...②	43,80	1

Ürün Tanımları	400V' da maks. güç [kW]	Çalışma Akımı (AC1) [A]	Dahili Yard. Kontak	Sipariş kodu	Fiyat [EURO]	Min Sipariş Adedi
<b>4-kutuplu mini-kontaktörler ④</b>						
AC Kumanda Devresi	14	20	-	11BG09T4A...①	40,20	1
DC Kumanda Devresi	14	20	-	11BG09T4D...②	46,30	1

Ürün Tanımları	Anma Termik Akımı Ith [A]	Dahili Yard. Kontak	Sipariş kodu	Fiyat [EURO]	Min Sipariş Adedi
<b>Kumanda Röleleri</b>					
AC Kumanda Devresi	10	4NA	11BG0040A...①	30,70	1
AC Kumanda Devresi	10	3NA+1NK	11BG0031A...①	30,70	1
AC Kumanda Devresi	10	2NA+2NK	11BG0022A...①	30,70	1
DC Kumanda Devresi	10	4NA	11BG0040D...②	42,20	1
DC Kumanda Devresi	10	3NA+1NK	11BG0031D...②	42,20	1
DC Kumanda Devresi	10	2NA+2NK	11BG0022D...②	42,20	1

Özellikler	Kontak Sayısı	Sipariş Kodu	Fiyat [EURO]	Min Sipariş Adedi
<b>Yardımcı Elemanlar</b>				
Yardımcı Kontak Blok	2NK	11BGX1002	12,10	10
Yardımcı Kontak Blok	1NA+1NK	11BGX1011	12,10	10
Yardımcı Kontak Blok	2NA	11BGX1020	12,10	10
Yardımcı Kontak Blok	2NA+2NK	11BGX1022	20,20	10
Yardımcı Kontak Blok	4NA	11BGX1040	20,20	10
Mekanik Kilit	-	11BGX5000	18,30	10
≤48VAC/DC Varistör		11BGX77048	21,00	10
≤225VDC Diyot		11BGX78225	21,00	10



11BGX10 40

- ① Yerine bobin voltajını giriniz : 024 / 048 / 110 / 230 / 400VAC (50/60Hz).
- ② Yerine bobin voltajını giriniz : 012 / 024 / 048 / 060 / 110 / 125 / 220VDC.
- ③ Dahili ters diyot 24VDC versiyonlarında bulunmaktadır. Ürün kodunun sonuna V120 ekleyiniz.
- ④ Özel modeller mevcuttur AC-DC, 4-Kutuplu 2NA+2NK ana kontaklı

\*Özel ürün talepleriniz için lütfen irtibata geçiniz.



## Kontaktörler



BF09...A



BF40 A...BF94 A



BF9500...BF15000



BF160E...BF230E



BF265E...BF400E

Ürün Tanımları	400V' da maks. güç	Ie (AC3) ≤440V	Dahili Yard. Kontak	Sipariş kodu	Fiyat	Min Sipariş
	[kW]	[A]			[EURO]	Adedi
<b>3-kutuplu Kontaktörler</b>						
AC Kumanda Devresi	4,2	9	1NK	BF0901A...①	40,40	1
AC Kumanda Devresi	4,2	9	1NA	BF0910A...①	40,40	1
AC Kumanda Devresi	5,7	12	1NK	BF1201A...①	44,70	1
AC Kumanda Devresi	5,7	12	1NA	BF1210A...①	44,70	1
AC Kumanda Devresi	7,5	18	1NK	BF1801A...①	50,10	1
AC Kumanda Devresi	7,5	18	1NA	BF1810A...①	50,10	1
AC Kumanda Devresi	12,5	25	1NK	BF2501A...①	67,00	1
AC Kumanda Devresi	12,5	25	1NA	BF2510A...①	67,00	1
AC Kumanda Devresi	13	26	-	BF2600A...①	86,60	1
AC Kumanda Devresi	16	32	-	BF3200A...①	105,50	1
AC Kumanda Devresi	18,5	38	-	BF3800A...①	127,00	1
AC Kumanda Devresi	18,5	40	-	BF4000A...①	168,00	1
AC Kumanda Devresi	22	50	-	BF5000A...①	207,00	1
AC Kumanda Devresi	30	65	-	BF6500A...①	272,00	1
AC Kumanda Devresi	45	80	-	BF8000A...①	328,00	1
AC Kumanda Devresi	55	95 (115A AC1)	-	BF9400A...①	412,00	1
AC Kumanda Devresi	55	95 (140A AC1)	-	BF9500A...①	424,00	1
AC Kumanda Devresi	55	115	-	BF11500A...①	551,50	1
AC Kumanda Devresi	75	150	-	BF15000A...①	624,00	1
DC Kumanda Devresi	4,2	9	1NK	BF0901D...②③	58,60	1
DC Kumanda Devresi	4,2	9	1NA	BF0910D...②③	58,60	1
DC Kumanda Devresi	5,7	12	1NK	BF1201D...②③	63,00	1
DC Kumanda Devresi	5,7	12	1NA	BF1210D...②③	63,00	1
DC Kumanda Devresi	7,5	18	1NK	BF1801D...②③	70,10	1
DC Kumanda Devresi	7,5	18	1NA	BF1810D...②③	70,10	1
DC Kumanda Devresi	12,5	25	1NK	BF2501D...②③	96,10	1
DC Kumanda Devresi	12,5	25	1NA	BF2510D...②③	96,10	1
DC Kumanda Devresi	13	26	-	BF2600D...②③	131,50	1
DC Kumanda Devresi	13	32	-	BF3200D...②③	141,00	1
DC Kumanda Devresi	18,5	38	-	BF3800D...②③④	180,00	1
AC/DC Kumanda Devresi	18,5	40	-	BF4000E...④	225,00	1
AC/DC Kumanda Devresi	22	50	-	BF5000E...④	286,00	1
AC/DC Kumanda Devresi	30	65	-	BF6500E...④	360,00	1
AC/DC Kumanda Devresi	45	80	-	BF8000E...④	405,00	1
AC/DC Kumanda Devresi	55	95 (115A AC1)	-	BF9400E...④	435,00	1
AC/DC Kumanda Devresi	55	95 (140A AC1)	-	BF9500E...④	540,00	1
AC/DC Kumanda Devresi	55	115	-	BF11500E...④	624,00	1
AC/DC Kumanda Devresi	75	150	-	BF15000E...④	655,00	1
AC/DC Kumanda Devresi	75	160	-	BF16000E...④	662,00	1
AC/DC Kumanda Devresi	90	195	-	BF19500E...④	867,00	1
AC/DC Kumanda Devresi	110	230	-	BF23000E...④	901,00	1
AC/DC Kumanda Devresi	132	265	-	BF26500E...④	1.511,00	1
AC/DC Kumanda Devresi	160	330	-	BF33000E...④	1.648,00	1
AC/DC Kumanda Devresi	200	400	-	BF40000E...④	2.045,00	1

**yeni**

- ① Yerine bobin voltajını giriniz : 024 / 048 / 110 / 230 / 400VAC (50/60Hz).
- ② Yerine bobin voltajını giriniz : 012 / 024 / 048 / 060 / 110 / 125 / 220VDC.
- ③ Düşük tüketim bobinli modelleri mevcuttur (sadece 2.4W)
- ④ Yerine bobin voltajı giriniz: AC/DC 024 = 20...48V; 110 = 60...110V; 230 = 100...250V

\*Özel ürün talepleriniz için lütfen irtibata geçiniz.



BF09A T4 A



BF40 T4 A...BF80 T4 A



BF95T4A...BF150T4A



BF265T4E...BF400T4E

Ürün Tanımları	400V' da maks. güç (AC1) [kW]	Çalışma Akımı [A]	Dahili Yard. Kontak	Sipariş Kodu	Fiyat [EURO]	Min Sipariş Adedi
4-kutuplu Kontaktörler						
AC Kumanda Devresi	16	25	-	BF09T4A... <sup>①</sup>	52,70	1
AC Kumanda Devresi	18	28	-	BF12T4A... <sup>①</sup>	72,40	1
AC Kumanda Devresi	21	32	-	BF18T4A... <sup>①</sup>	75,50	1
AC Kumanda Devresi	30	45	-	BF26T4A... <sup>①</sup>	109,00	1
AC Kumanda Devresi	36	56	-	BF38T4A... <sup>①</sup>	192,50	1
AC Kumanda Devresi	46	70	-	BF40T4A... <sup>①</sup>	297,00	1
AC Kumanda Devresi	59	90	-	BF50T4A... <sup>①</sup>	348,50	1
AC Kumanda Devresi	65	100	-	BF65T4A... <sup>①</sup>	350,00	1
AC Kumanda Devresi	76	115	-	BF80T4A... <sup>①</sup>	424,00	1
AC Kumanda Devresi	92	140	-	BF95T4A... <sup>①</sup>	583,00	1
AC Kumanda Devresi	105	160	-	BF115T4A... <sup>①</sup>	712,00	1
AC Kumanda Devresi	110	165	-	BF150T4A... <sup>①</sup>	784,00	1
DC Kumanda Devresi	16	25	-	BF09T4D... <sup>②③</sup>	166,00	1
DC Kumanda Devresi	21	32	-	BF18T4D... <sup>②③</sup>	226,00	1
DC Kumanda Devresi	30	45	-	BF26T4D... <sup>②③</sup>	271,50	1
DC Kumanda Devresi	36	56	-	BF38T4D... <sup>②③</sup>	469,00	1
AC/DC Kumanda Devresi	65	100	-	BF65T4E... <sup>④</sup>	477,00	1
AC/DC Kumanda Devresi	76	115	-	BF80T4E... <sup>④</sup>	583,00	1
AC/DC Kumanda Devresi	92	140	-	BF95T4E... <sup>④</sup>	636,00	1
AC/DC Kumanda Devresi	110	165	-	BF150T4E... <sup>④</sup>	848,00	1
AC/DC Kumanda Devresi	165	250	-	BF160T4E... <sup>④</sup>	855,50	1
AC/DC Kumanda Devresi	181	275	-	BF195T4E... <sup>④</sup>	962,00	1
AC/DC Kumanda Devresi	230	350	-	BF230T4E... <sup>④</sup>	1.250,00	1
AC/DC Kumanda Devresi	296	450	-	BF265T4E... <sup>④</sup>	2.100,00	1
AC/DC Kumanda Devresi	329	500	-	BF330T4E... <sup>④</sup>	2.200,00	1
AC/DC Kumanda Devresi	395	600	-	BF400T4E... <sup>④</sup>	3.000,00	1

yeni

- ① Yerine bobin voltajını giriniz : 024 / 048 / 110 / 230 / 400VAC (50/60Hz),
- ② Yerine bobin voltajını giriniz : 012 / 024 / 048 / 060 / 110 / 125 / 220VDC.
- ③ Düşük tüketim bobinli modelleri mevcuttur (sadece 2.4W)
- ④ Yerine bobin voltajı giriniz: AC/DC 024 = 20...48V; 110 = 60...110V; 230 = 100...250V

\*Özel ürün talepleriniz için lütfen irtibata geçiniz.



BF09 T2A

Ürün Tanımları	Çalışma Akımı (AC1)	Dahili Yard. Kontak	Sipariş Kodu	Fiyat [EURO]	Min Sipariş Adedi
4 güç kutuplu Kontaktörler, 2NA and 2NK					
AC Kumanda Devresi	25	-	BF09T2A... <sup>①</sup>	112,00	1
AC Kumanda Devresi	32	-	BF18T2A... <sup>①</sup>	137,50	1
AC Kumanda Devresi	45	-	BF26T2A... <sup>①</sup>	233,00	1
AC Kumanda Devresi	56	-	BF38T2A... <sup>①</sup>	431,00	1
AC Kumanda Devresi	115	-	BF80T2A... <sup>①</sup>	982,50	1
DC Kumanda Devresi	32	-	BF18T2D... <sup>②③</sup>	236,50	1
DC Kumanda Devresi	45	-	BF26T2D... <sup>②③</sup>	337,50	1
DC Kumanda Devresi	56	-	BF38T2D... <sup>②③</sup>	572,00	1
AC/DC Kumanda Devresi	115	-	BF80T2E... <sup>④</sup>	1.188,00	1



BF18 T0A

Ürün Tanımları	Çalışma Akımı (AC1)	Dahili Yard. Kontak	Sipariş Kodu	Fiyat [EURO]	Min Sipariş Adedi
4 güç kutuplu Kontaktörler, 4NK					
AC Kumanda Devresi	32	-	BF18T0A... <sup>①</sup>	137,50	1
AC Kumanda Devresi	45	-	BF26T0A... <sup>①</sup>	233,00	1
DC Kumanda Devresi	32	-	BF18T0D... <sup>②③</sup>	236,50	1
DC Kumanda Devresi	45	-	BF26T0D... <sup>②③</sup>	337,50	1



BF0004A

Ürün Tanımları	Anma Termik Akımı Ith	Dahili Yard. Kontak	Sipariş Kodu	Fiyat [EURO]	Min Sipariş Adedi
Kumanda Röleleri					
AC Kumanda Devresi	10	4NK	BF0004A... <sup>①</sup>	38,10	1
AC Kumanda Devresi	10	2NA+2NK	BF0022A... <sup>①</sup>	38,10	1
AC Kumanda Devresi	10	3NA+1NK	BF0031A... <sup>①</sup>	38,10	1
AC Kumanda Devresi	10	4NA	BF0040A... <sup>①</sup>	38,10	1
DC Kumanda Devresi	10	4NK	BF0004D... <sup>②③</sup>	75,20	1
DC Kumanda Devresi	10	2NA+2NK	BF0022D... <sup>②③</sup>	75,20	1
DC Kumanda Devresi	10	3NA+1NK	BF0031D... <sup>②③</sup>	75,20	1
DC Kumanda Devresi	10	4NA	BF0040D... <sup>②③</sup>	75,20	1



BFD80 T4...

Ürün Tanımları	600V DC1 'de maksimum akım	Yardımcı Kontak	Sipariş Kodu	Fiyat [EURO]	Min Sipariş Adedi
Fotovoltaik uygulamalar için seri şeklinde bağlanacak 4NA kontaklı güç kontaktörü					
AC Kumanda Devresi	100	-	BFD80T4A... <sup>①</sup>	801,00	1
AC/DC Kumanda Devresi	165	-	BFD150T4E... <sup>④</sup>	1.562,00	1

- ① Yerine bobin voltajını giriniz : 024 / 048 / 110 / 230 / 400VAC (50/60Hz).
- ② Yerine bobin voltajını giriniz : 012 / 024 / 048 / 060 / 110 / 125 / 220VDC.
- ③ Düşük tüketim bobinli modelleri mevcuttur (sadece 2.4W)
- ④ Yerine bobin voltajı giriniz: AC/DC 024 = 20...48V; 110 = 60...110V; 230 = 100...250V



**BFX10 40**



**BFX42  
BFXD42**



**BFX50 01**

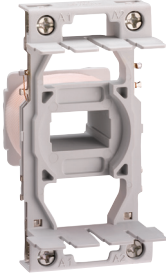

**BFX91A...**



**BFX5003  
BFX5303  
11G2692**

Özellikler	Kontakt Sayısı	Sipariş Kodu	Fiyat	Min Sipariş
			[EURO]	Adedi
Yardımcı Elemanlar (BF09...150 için)				
Üst Yardımcı Kontakt Blok	2NK	<b>BFX1002</b>	10,60	5
Üst Yardımcı Kontakt Blok	1NA+1NK	<b>BFX1011</b>	10,60	5
Üst Yardımcı Kontakt Blok	2NA	<b>BFX1020</b>	10,60	5
Üst Yardımcı Kontakt Blok	2NA+2NK	<b>BFX1022</b>	17,60	5
Üst Yardımcı Kontakt Blok	4NA	<b>BFX1040</b>	17,60	5
Üst Yardımcı Kontakt Blok	3NA+1NK	<b>BFX1031</b>	17,60	5
Üst Yardımcı Kontakt Blok	4NK	<b>BFX1004</b>	17,60	5
Üst Yardımcı Kontakt Blok	1NA+3NK	<b>BFX1013</b>	17,60	5
Ön yatay montaj için yardımcı kontakt blok, vidalı terminal	1NA	<b>11G41810</b>	14,30	10
Ön yatay montaj için yardımcı kontakt blok, vidalı terminal	1NK	<b>11G41801</b>	14,30	10
Ön yatay montaj için yardımcı kontakt blok, vidalı terminal	1LB (late break)	<b>11G41801D</b>	16,60	10
Ön yatay montaj için yardımcı kontakt blok, vidalı terminal	1EM (early make)	<b>11G41810A</b>	16,60	10
Ön yatay montaj için yardımcı kontakt blok, faston terminal	2NK	<b>11G48102</b>	20,70	10
Ön yatay montaj için yardımcı kontakt blok, faston terminal	1NA + 1NK	<b>11G48111</b>	20,70	10
Ön yatay montaj için yardımcı kontakt blok, faston terminal	2NA	<b>11G48120</b>	20,70	10
Ön yatay montaj için yardımcı kontakt blok, faston terminal	Enversör kontağı	<b>11G482</b>	40,20	10
Ön yatay montaj için yardımcı kontakt blok, faston terminal	1NA veya 1NK tersinir	<b>11G218</b>	14,20	10
BF00, BF09...BF94 için Yan Yardımcı Kontakt Blok	2NK	<b>BFX1202</b>	15,40	5
BF00, BF09...BF94 için Yan Yardımcı Kontakt Blok	1NA+1NK	<b>BFX1211</b>	15,40	5
BF00, BF09...BF94 için Yan Yardımcı Kontakt Blok	2NA	<b>BFX1220</b>	15,40	5
BF26A-BF32A-BF38A kontaktörleri için 4.kutup		<b>BFX42</b>	89,80	1
BF26D-BF32D-BF38D kontaktörleri için 4.kutup		<b>BFXD42</b>	89,80	1
BF40 A... BF94 A ve BF40 E...BF94 E için 4. kutup		<b>BFX43</b>	180,50	1
BF95 A...BF150 A ve BF95 E...BF150 E için 4. kutup		<b>BFX44</b>	283,50	1
BF00, BF09...BF38 kontaktörleri için yandan montajlı mekanik kilit		<b>BFX5000</b>	17,60	5
BF00, BF09...BF38 kontaktörleri için yandan montajlı 2 NK kontaklı mekanik kilit		<b>BFX5001</b>	19,20	5
BF00, BF09...BF38 kont. için önden montajlı düşük profilli mekanik kilit		<b>BFX5002</b>	12,50	5
BF00, BF09...BF38 kont. için önden montajlı mekanik kilit		<b>BFX5003</b>	38,70	5
BF40...BF94 A/E kontaktörleri için yandan montajlı mekanik kilit		<b>BFX5300</b>	21,00	5
BF40...BF94 A/E kontaktörleri için yandan montajlı 2NK kontaklı mekanik kilit		<b>BFX5301</b>	31,90	5
BF40...BF94 A/E kontaktörleri için önden montajlı mekanik kilit		<b>BFX5303</b>	45,80	5
BF95...BF150 A/E kontaktörleri için yandan montajlı mekanik kilit		<b>BFX5400</b>	37,70	1
BF95...BF150 A/E kontaktörleri için yandan montajlı 2 NK kontaklı mekanik kilit		<b>BFX5401</b>	56,50	1
BF95...BF150 A/E kontaktörleri için önden montajlı mekanik kilit		<b>BFX5403</b>	45,70	1
BF09A-BF25A kontaktörleri için AC bobin		<b>BFX91A...①</b>	29,90	1
BF26A-BF38A kontaktörleri için AC bobin		<b>BFX92A...①</b>	36,60	1
BF40 A - BF50 A - BF65 A - BF94 A kontaktörleri için AC bobin (50/60 Hz)		<b>BFX93A...①</b>	78,90	1
BF95 A - BF115 A - BF150 A kontaktörleri için AC bobin (50/60 Hz)		<b>BFX94A...①</b>	132,00	1

① Yerine bobin voltajını giriniz : 024 / 048 / 110 / 230 / 400VAC (50/60Hz).

② Yerine bobin voltajını giriniz : 012 / 024 / 048 / 060 / 110 / 125 / 220VDC.

\*Özel ürün talepleriniz için lütfen irtibata geçiniz.





**BFX10C01**



**BFX10C10**

yeni



**BFX12C...**



**BFX5500**



**BFX835**

Özellikler	Kontakt Sayısı	Sipariş Kodu	Fiyat [EURO]	Min Sipariş Adedi
Yardımcı Elemanlar (BF160...BF400 için)				
Üst yardımcı Kontakt Blok	1NA	<b>BFX10C10</b>	22,40	10
Üst yardımcı Kontakt Blok	1NK	<b>BFX10C01</b>	22,40	10
Yan Yardımcı kontakt Blok	2NK	<b>BFX12C02</b>	47,70	5
Yan Yardımcı kontakt Blok	1NA+1NK	<b>BFX12C11</b>	47,70	5
Yan Yardımcı kontakt Blok	2NA	<b>BFX12C20</b>	47,70	5
Mekanik kilit, yan yana montaj için		<b>BFX5500</b>	57,10	1
Mekanik kilit, üst-alt montaj için(305...345mm aralıklı)		<b>BFX5503</b>	125,50	1
Mekanik kilit, üst-alt montaj için(345...385mm aralıklı)		<b>BFX5504</b>	125,50	1
Tek kutup terminal kapağı (BF160...BF230 için)				
		<b>BFX815</b>	51,60	6
Tek kutup terminal kapağı (BF265...BF400 için)				
		<b>BFX816</b>	37,70	6
Üç kutup terminal kapağı (BF160...BF230 için)				
		<b>BFX835</b>	38,00	1
Üç kutup terminal kapağı (BF265...BF400 için)				
		<b>BFX836</b>	39,00	1
Dört kutup terminal kapağı (BF160...BF230 için)				
		<b>BFX845</b>	50,60	1
Dört kutup terminal kapağı (BF265...BF400 için)				
		<b>BFX846</b>	52,00	1
Bobin, 24...60VAC / 20...60VDC, (BF160...BF230 için)				
		<b>BFX95E024</b>	416,00	1
Bobin, 60...130VAC/DC, (BF160...BF230 için)				
		<b>BFX95E110</b>	416,00	1
Bobin, 100...250VAC/DC, (BF160...BF230 için)				
		<b>BFX95E230</b>	416,00	1
Bobin, 250...500VAC/DC, (BF160...BF230 için)				
		<b>BFX95E400</b>	416,00	1
Bobin, 24...60VAC / 20...60VDC, (BF265...BF400 için)				
		<b>BFX96E024</b>	696,00	1
Bobin, 60...130VAC/DC, (BF265...BF400 için)				
		<b>BFX96E110</b>	696,00	1
Bobin, 100...250VAC/DC, (BF265...BF400 için)				
		<b>BFX96E230</b>	696,00	1
Bobin, 250...500VAC/DC, (BF265...BF400 için)				
		<b>BFX96E400</b>	696,00	1

## Kompanzasyon Kontaktörleri



BFK...

400V (kvar)' da maksimum güç 50/60 Hz	Dahili Yard. Kontak	Sipariş Kodu	Fiyat	Min Sipariş
			[EURO]	Adedi
AC kumanda devresi ile güç faktörü doğrulaması için kontaktörler				
7,5	1NA	<b>BFK0910A...❶</b>	65,70	1
12,5	1NA	<b>BFK1210A...❶</b>	72,90	1
15	1NA	<b>BFK1810A...❶</b>	84,70	1
20	-	<b>BFK2600A...❶</b>	98,10	1
25	-	<b>BFK3200A...❶</b>	114,00	1
30	-	<b>BFK3800A...❶</b>	135,50	1
40	-	<b>BFK5000A...❶</b>	262,50	1
45	-	<b>BFK6500A...❶</b>	308,50	1
50	-	<b>BFK8000A...❶</b>	353,50	1
60 (Ith=115A)	-	<b>BFK9400A...❶</b>	386,00	1
60 (Ith=140A)	-	<b>BFK9500A...❶</b>	418,50	1
75	-	<b>BFK11500A...❶</b>	534,00	1
100	-	<b>BFK15000A...❶</b>	601,00	1

yeni

❶ Yerine bobin voltajını giriniz : 024 / 048 / 110 / 230 / 400VAC (50/60Hz).



Özellikler	Sipariş Kodu	Fiyat	Min Sipariş
		[EURO]	Adedi
Yardımcı Ekipmanlar ❶			
BFK kontaktörler için Montaj Kiti, Model BF09 10A - BF12 10A - BF18 10A - BF26 00A - BF32 00A - BF38 00A için	<b>11G460</b>	52,00	1
BFK kontaktörleri için Montaj kiti, Model BF50 00A - BF65 00A, BF 80 00A, BFK94 00 için	<b>BFX10K3</b>	98,80	10
BFK kontaktörleri için Montaj kiti, Model BF95 00A - BF115 00A, BF 150 00A için	<b>BFX10K4</b>	143,50	10

❶ Bu montaj kiti normal 3-kutuplu kontaktörleri BFK tip kontaktörlere dönüştürmek içindir.

Özellikler	Kontak yapısı	Sipariş Kodu	Fiyat	Min Sipariş
			[EURO]	Adedi
BFK için yardımcı kontaklar				
BF09...BF94 Yan Yardımcı Kontak Blok	2NK	<b>BFX1202</b>	15,40	5
BF09...BF94 Yan Yardımcı Kontak Blok	1NA+1NK	<b>BFX1211</b>	15,40	5
BF09...BF94 Yan Yardımcı Kontak Blok	2NA	<b>BFX1220</b>	15,40	5
Ön yatay montaj için yardımcı kontak blok, vidalı terminal	1NK	<b>11G41801</b>	14,30	10
Ön yatay montaj için yardımcı kontak blok, vidalı terminal	1LB (late break)	<b>11G41801D</b>	16,60	10
Ön yatay montaj için yardımcı kontak blok, vidalı terminal	1NA	<b>11G41810</b>	14,30	10
Ön yatay montaj için yardımcı kontak blok, vidalı terminal	1EM (early make)	<b>11G41810A</b>	16,60	10
Ön yatay montaj için yardımcı kontak blok, faston terminal	1NA veya 1NK tersinir	<b>11G218</b>	14,20	10
Ön yatay montaj için yardımcı kontak blok, faston terminal	2NK	<b>11G48102</b>	20,70	10
Ön yatay montaj için yardımcı kontak blok, faston terminal	1NA + 1NK	<b>11G48111</b>	20,70	10
Ön yatay montaj için yardımcı kontak blok, faston terminal	2NA	<b>11G48120</b>	20,70	10
Ön yatay montaj için yardımcı kontak blok, faston terminal	Enversör kontağı	<b>11G482</b>	40,20	10

\*Özel ürün talepleriniz için lütfen irtibata geçiniz.

## Maxi-kontaktörler



11B500



11B5004



11G350



11 BA...

Ürün Tanımları	400V' da maks. güç [kW]	Ie (AC3) ≤440V [A]	Sipariş Kodu	Fiyat [EURO]	
3-kutup Maxi-Kontaktörler					
AC/DC Kumanda Devresi	290	520	11B50000... <sup>①</sup>	3.606,00	1
AC/DC Kumanda Devresi	335	630	11B63000... <sup>①</sup>	4.682,00	1
AC/DC Kumanda Devresi		1000 (AC1)	11B630100000... <sup>①</sup>	5.302,00	1

Ürün Tanımları	400V' da maks. güç [kW]	Çalışma Akımı (AC1) [A]	Sipariş Kodu	Fiyat [EURO]	Min Sipariş Adedi
4-kutup Maxi-Kontaktörler					
AC/DC Kumanda Devresi	438	700	11B500400... <sup>①</sup>	4.396,00	1
AC/DC Kumanda Devresi	500	800	11B630400... <sup>①</sup>	5.336,00	1
AC/DC Kumanda Devresi	600	1000	11B6301000400... <sup>①</sup>	6.235,00	1
AC/DC Kumanda Devresi	830	1250	11B1250424... <sup>②</sup>	9.419,00	1
AC/DC Kumanda Devresi	950	1600	11B1600424... <sup>②</sup>	11.170,00	1

Ürün Tanımları	Kontak yapısı	Sipariş Kodu	Fiyat [EURO]	Min Sipariş Adedi
Yardımcı Elemanlar				
Yandan montajlı faston terminaler için Yardımcı Kontak Bloklar	2NA+1NK veya 1NA+2NK çift yönlü	11G350	70,00	1
Yandan montajlı faston terminaler için Yardımcı Kontak Bloklar	1NA+1NK	11G354	25,30	1
Yandan mekanik kilit		11G355	36,00	1
B500-B630 -B630 1000- B1250 - B1600kontaktörleri için Bobin Montaj Ekipmanı (Bobin, doğrultucu ve bobin koruması)		11BA1796... <sup>①②</sup>	1.191,00	1

<sup>①</sup> Kontaktörün bobini bağımsız olarak AC yada DC olarak güçlendirilebilir.

Yerine bobin voltajını giriniz : 24 / 48 / 60 / 110-125 (110 olarak gösterilir) / 220-240 (220 olarak gösterilir) / 380-415 (380 olarak gösterilir) / 440-480 (440 olarak gösterilir) VAC/DC 50/60Hz. B500... - B630... - B630 1000... kontaktörleri için 24V mevcut değildir.

<sup>②</sup> B1250 ve B1600kontaktörleri için bobin voltajları: 110-125 (110 olarak gösterilir) / 220-240 (220 olarak gösterilir) VAC 50/60Hz.



- 0.09A - 420A arası akımlar için Termik Röleler
- 0.4 - 110A arası elektronik Termik Röleler
- Faz hatası duyarlı ve faz hatası duyarlı modeller
- Otomatik ve/yada manuel resetleme
- Bağımsız yada direk olarak kontaktör üzerine montaj
- Termistör koruma rölesi



11RF9...

Resetleme	Model	Ayar Aralığı	Sipariş Kodu	Fiyat	Min Sipariş
		[A]		[EURO]	Adedi
BG mini-Kontaktörler için					
Manuel	Faz hatası duyarlı	0.09÷0.15	11RF9015	53,80	1
Manuel	Faz hatası duyarlı	0.14÷0.23	11RF9023	53,80	1
Manuel	Faz hatası duyarlı	0.2÷0.33	11RF9033	53,80	1
Manuel	Faz hatası duyarlı	0.3÷0.5	11RF905	53,80	1
Manuel	Faz hatası duyarlı	0.45÷0.75	11RF9075	53,80	1
Manuel	Faz hatası duyarlı	0.6÷1	11RF91	53,80	1
Manuel	Faz hatası duyarlı	0.9÷1.5	11RF91V5	53,80	1
Manuel	Faz hatası duyarlı	1.4÷2.3	11RF92V3	53,80	1
Manuel	Faz hatası duyarlı	2÷3.3	11RF933	53,80	1
Manuel	Faz hatası duyarlı	3÷5	11RF95	53,80	1
Manuel	Faz hatası duyarlı	4.5÷7.5	11RF975	53,80	1
Manuel	Faz hatası duyarlı	6÷10	11RF910	53,80	1
Manuel	Faz hatası duyarlı	9÷15	11RF915	53,80	1



11RFA9...

Resetleme	Model	Ayar Aralığı	Sipariş Kodu	Fiyat	Min Sipariş
		[A]		[EURO]	Adedi
BG Mini-Kontaktörler için					
Otomatik	Faz hatası duyarlı	0.09÷0.15	11RFA9015	108,50	1
Otomatik	Faz hatası duyarlı	0.14÷0.23	11RFA9023	108,50	1
Otomatik	Faz hatası duyarlı	0.2÷0.33	11RFA9033	108,50	1
Otomatik	Faz hatası duyarlı	0.3÷0.5	11RFA905	108,50	1
Otomatik	Faz hatası duyarlı	0.45÷0.75	11RFA9075	108,50	1
Otomatik	Faz hatası duyarlı	0.6÷1	11RFA91	108,50	1
Otomatik	Faz hatası duyarlı	0.9÷1.5	11RFA91V5	108,50	1
Otomatik	Faz hatası duyarlı	1.4÷2.3	11RFA92V3	108,50	1
Otomatik	Faz hatası duyarlı	2÷3.3	11RFA933	108,50	1
Otomatik	Faz hatası duyarlı	3÷5	11RFA95	108,50	1
Otomatik	Faz hatası duyarlı	4.5÷7.5	11RFA975	108,50	1
Otomatik	Faz hatası duyarlı	6÷10	11RFA910	108,50	1
Otomatik	Faz hatası duyarlı	9÷15	11RFA915	108,50	1

\*Özel ürün talepleriniz için lütfen irtibata geçiniz.





RF38...

Resetleme	Model	Ayar Aralığı	Sipariş Kodu	Fiyat	Min Sipariş
		[A]		[EURO]	Adedi
BF09 - BF12 - BF18 - BF25 - BF26 - BF32 - BF38 kontaktörler için					
Manuel yada Otomatik	Faz hatası duyarlı	0.1÷0.16	RF380016	50,90	1
Manuel yada Otomatik	Faz hatası duyarlı	0.16÷0.25	RF380025	50,90	1
Manuel yada Otomatik	Faz hatası duyarlı	0.25÷0.4	RF380040	50,90	1
Manuel yada Otomatik	Faz hatası duyarlı	0.4÷0.63	RF380063	50,90	1
Manuel yada Otomatik	Faz hatası duyarlı	0.63÷1	RF380100	50,90	1
Manuel yada Otomatik	Faz hatası duyarlı	1÷1.6	RF380160	50,90	1
Manuel yada Otomatik	Faz hatası duyarlı	1.6÷2.5	RF380250	50,90	1
Manuel yada Otomatik	Faz hatası duyarlı	2.5÷4	RF380400	50,90	1
Manuel yada Otomatik	Faz hatası duyarlı	4÷6.5	RF380650	50,90	1
Manuel yada Otomatik	Faz hatası duyarlı	6.3÷10	RF381000	50,90	1
Manuel yada Otomatik	Faz hatası duyarlı	9÷14	RF381400	50,90	1
Manuel yada Otomatik	Faz hatası duyarlı	13÷18	RF381800	54,40	1
Manuel yada Otomatik	Faz hatası duyarlı	17÷23	RF382300	54,40	1
Manuel yada Otomatik	Faz hatası duyarlı	20÷25	RF382500	54,40	1
Manuel yada Otomatik	Faz hatası duyarlı	24÷32	RF383200	73,40	1
Manuel yada Otomatik	Faz hatası duyarlı	32÷38	RF383800	74,60	1

❶ Faz hatası duysız modelleri de mevcuttur.

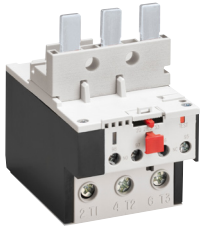

RF82

Resetleme	Model	Ayar Aralığı	Sipariş Kodu	Fiyat	Min Sipariş
		[A]		[EURO]	Adedi
BF40...BF94...kontaktörler için					
Manuel	Faz Hatası Duyarlı	20÷33	RF823300	123,50	1
Manuel	Faz Hatası Duyarlı	28÷42	RF824200	123,50	1
Manuel	Faz Hatası Duyarlı	35÷50	RF825000	129,00	1
Manuel	Faz Hatası Duyarlı	46÷65	RF826500	134,50	1
Manuel	Faz Hatası Duyarlı	60÷82	RF828200	169,00	1
Manuel	Faz Hatası Duyarlı	70..95	RF829500	180,50	1



RFA82

Resetleme	Model	Ayar Aralığı	Sipariş Kodu	Fiyat	Min Sipariş
		[A]		[EURO]	Adedi
BF40...BF94...kontaktörler için					
Otomatik	Faz Hatası Duyarlı	20÷33	RFA823300	187,00	1
Otomatik	Faz Hatası Duyarlı	28÷42	RFA824200	202,50	1
Otomatik	Faz Hatası Duyarlı	35÷50	RFA825000	230,50	1
Otomatik	Faz Hatası Duyarlı	46÷65	RFA826500	231,50	1
Otomatik	Faz Hatası Duyarlı	60÷82	RFA828200	264,00	1
Otomatik	Faz Hatası Duyarlı	70...95	RFA829500	348,50	1

\*Özel ürün talepleriniz için lütfen irtibata geçiniz.

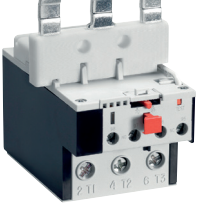

RF110...



RFA110...

Resetleme	Model	Ayar Aralığı	Sipariş Kodu	Fiyat	Min Sipariş
		[A]		[EURO]	Adedi
BF95 - BF150 kontaktörler için					
Manuel	Faz Hatası Duyarlı❶	60÷82	<b>RF110082</b>	280,50	1
Manuel	Faz Hatası Duyarlı❶	70÷95	<b>RF110095</b>	305,50	1
Manuel	Faz Hatası Duyarlı❶	90÷110	<b>RF110110</b>	319,00	1

Resetleme	Model	Ayar Aralığı	Sipariş Kodu	Fiyat	Min Sipariş
		[A]		[EURO]	Adedi
BF95 - BF150 kontaktörler için					
Otomatik	Faz Hatası Duyarlı❶	60÷82	<b>RFA110082</b>	326,00	1
Otomatik	Faz Hatası Duyarlı❶	70÷95	<b>RFA110095</b>	356,50	1
Otomatik	Faz Hatası Duyarlı❶	90÷110	<b>RFA110110</b>	399,00	1

❶ Faz hatası duyarsız modelleri de mevcuttur.



RF200

Resetleme	Model	Ayar Aralığı	Sipariş Kodu	Fiyat	Min Sipariş
		[A]		[EURO]	Adedi
B tip kontaktörler için, bağımsız montajlanabilme					
Manuel yada Otomatik	Faz Hatası Duyarlı❶	60÷100	<b>RF200100</b> Ⓜ	628,00	1
Manuel yada Otomatik	Faz Hatası Duyarlı❶	75÷125	<b>RF200125</b> Ⓜ	665,00	1
Manuel yada Otomatik	Faz Hatası Duyarlı❶	90÷150	<b>RF200150</b> Ⓜ	633,00	1
Manuel yada Otomatik	Faz Hatası Duyarlı❶	120÷200	<b>RF200200</b> Ⓜ	664,50	1
Manuel yada Otomatik	Faz Hatası Duyarlı❶	150÷250	<b>RF420250</b> Ⓜ	506,50	1
Manuel yada Otomatik	Faz Hatası Duyarlı❶	180÷300	<b>RF420300</b> Ⓜ	528,50	1
Manuel yada Otomatik	Faz Hatası Duyarlı❶	250÷420	<b>RF420420</b> Ⓜ	738,50	1

Özellikler	Sipariş Kodu	Fiyat	Min Sipariş
		[EURO]	Adedi
Yardımcı Elemanlar			
BF09A-BF25A kontaktörleri üzerindeki RF38 için koruma kabı	<b>RFX3802</b>	4,80	10
BF26A-BF38A kontaktörleri üzerindeki RF38 için koruma kabı	<b>RFX3803</b>	4,80	10
RF...38 için bağımsız montajlanabilme. Vida sabitlemeli yada 35mm DIN raya montaj	<b>RFX3804</b>	17,30	1
RF...95 için bağımsız montajlanabilme. Vida sabitlemeli yada 35mm DIN raya montaj	<b>11G270</b>	59,60	1

\*Özel ürün talepleriniz için lütfen irtibata geçiniz.

## Elektronik termik röleler



RFE45...



RFE110...



RFX3804

Resetleme	Model	Ayar Aralığı [A]	Koruma Sigortası		Sipariş Kodu	Fiyat [EURO]	Min Sipariş Adedi
			aM [A]	gG [A]			
BF09 ... BF38 kontaktörlerine uygun veya RFX3804 üzerine bağımsız montaj							
Manuel yada Otomatik	Faz hatası duyarlı	0.4÷2	4	6	RFE450200	194,50	1
Manuel yada Otomatik	Faz hatası duyarlı	1.6÷8	14	20	RFE450800	194,50	1
Manuel yada Otomatik	Faz hatası duyarlı	6.4÷32	40	63	RFE453200	194,50	1
Manuel yada Otomatik	Faz hatası duyarlı	9...45	50	63	RFE454500	194,50	1
Sadece bağımsız montaj							
Manuel yada Otomatik	Faz hatası duyarlı	22÷110	125	200	RFE110110	351,00	1
Özellikler					Sipariş Kodu	Fiyat [EURO]	Min Sipariş Adedi
Yardımcı Elemanlar							
RFE45 Serisi için vida sabitlemeli yada 35mm DIN raya montaj aparatı					RFX3804	17,30	1

## Termistör koruma rölesi



31DRPT

Özellikler	Besleme voltajı	Sipariş Kodu	Fiyat [EURO]	Min Sipariş Adedi
DC besleme (35mm DIN raya montajlanabilen model)	24VDC	31DRPTC24	298,50	1
AC besleme (35mm DIN raya montajlanabilen model)	24VAC	31DRPT24	283,00	1
AC besleme (35mm DIN raya montajlanabilen model)	110VAC	31DRPT110	283,00	1
AC besleme (35mm DIN raya montajlanabilen model)	220-240VAC	31DRPT220	283,00	1

- ❶ Faz Hatası Duyarsız modeller de mevcut
- ❷ Talep üzerine direk montajlama için bağlantıları mevcuttur.



- Koruma kutusu içinde, termik röleli veya termik rölesiz Direk Yolvericiler
- RESET\* li yada START/STOP butonlu modeller
- Müşteri tarafından montajlanabilen metalik olmayan kutular
- Çift yönlü ve değişken kontaktörlü montaj
- Star-delta yolvericiler, açıkta ya da metalik olmayan kutu içinde modeller



M0 P...12

Röle Ayar Aralığı	Maks. çalışma akımı ≤ 440V [A]	Elemanlar			Sipariş Kodu	Fiyat [EURO]	Min Sipariş Adedi
		Kutu boyutu	Kontaktör	Termik röle			
IP65 koruma sınıfı yalıtımlı kutu içinde termik röleli, start/stop butonlu							
0.6÷1	1	M0 PA	BG 09 10A	RF9 1	M0P0091201	111,50	1
0.9÷1.5	1,5	M0 PA	BG 09 10A	RF9 1V5	M0P0091201V5	111,50	1
1.4÷2.3	2,3	M0 PA	BG 09 10A	RF9 2V3	M0P0091202V3	111,50	1
2÷3.3	3,3	M0 PA	BG 09 10A	RF9 33	M0P00912033	111,50	1
3÷5	5	M0 PA	BG 09 10A	RF9 5	M0P0091205	111,50	1
4.5÷7.5	7,5	M0 PA	BG 09 10A	RF9 75	M0P00912075	111,50	1
6÷10	9	M0 PA	BG 09 10A	RF9 10	M0P00912010	111,50	1
9÷15	12	M0 PA	BG 12 10A	RF9 15	M0P01212015	119,50	1
0.63÷1	1	M1 PA	BF09 10A	RF38 0100	M1P009120A4	134,50	1
1÷1.6	1,6	M1 PA	BF09 10A	RF38 0160	M1P009120A5	134,50	1
1.6÷2.5	2,5	M1 PA	BF09 10A	RF38 0250	M1P009120A6	134,50	1
2.5÷4	4	M1 PA	BF09 10A	RF38 0400	M1P009120A7	134,50	1
4÷6.5	6,5	M1 PA	BF09 10A	RF38 0650	M1P009120A8	134,50	1
6.3÷10	9	M1 PA	BF09 10A	RF38 1000	M1P009120A9	134,50	1
9÷14	12	M1 PA	BF09 10A	RF38 1400	M1P009120B0	134,50	1
13÷18	18	M1 PA	BF18 10A	RF38 1800	M1P018120B1	157,00	1
17÷23	23	M2 PA	BF25 10A	RF38 2300	M2P025120B2	177,00	1
20÷25	25	M2 PA	BF25 10A	RF38 2500	M2P025120B3	177,00	1
24÷32	32	M2 PA	BF32 00A	RF38 3200	M2P032120B4	256,50	1
32÷38	38	M25PA	BF38 00A	RF383800	M25P038120B5	562,50	1
35÷50	50	M3 PA	BF50 00	RF95 3 65	M3P050120B6	801,00	1
60÷82	80	M3 PA	BF80 00	RF95 3 95	M3P080120B8	1.159,00	1



M3 P... - M3 PA70

Maksimum Çalışma Akımı ≤ 440V [A]	Sipariş Kodu	Fiyat [EURO]	Min Sipariş Adedi
Star-delta yolvericiler, yalıtımlı kutu içinde			
16	M3P009700	840,50	1
22	M3P012700	866,00	1
28	M3P018700	934,50	1
35	M3P025700	1.035,00	1
43	M3P026700	1.163,00	1
50	M3P032700	1.285,00	1
60	M3P038700	1.419,00	1

① Yerine bobin voltajını giriniz : 024 / 048 / 110 / 230 / 400VAC (50/60Hz).



M2 P009 11....

Maksimum Çalışma Akımı ≤ 440V [A]	Sipariş Kodu	Fiyat [EURO]	Min Sipariş Adedi
Kutulu Direkt Yolvericiler - Dahili motor koruma şalterli, Kontaktörlü, start, stop ve acil stop butonlu			
0,63-1	M2P009110A4	699,00	1
1-1,6	M2P009110A5	699,00	1
1,6-2,5	M2P009110A6	699,00	1
2,5-4	M2P009110A7	699,00	1
4-6,5	M2P009110A8	699,00	1
6,3-10	M2P009110A9	731,50	1
9-14	M2P009110B0	731,50	1

① Yerine bobin voltajını giriniz : 024 / 048 / 110 / 230 / 400(VAC-50/60Hz)  
024 60 / 048 60 / 120 60 / 220 60 / 230 60 / 460 60/ 575 60 (VAC-60Hz).

\*Özel ürün talepleriniz için lütfen irtibata geçiniz.



M...N



MORA

Özellikler	Kontaktörler için	Termik Rölesi	Sipariş Kodu	Fiyat [EURO]	Min Sipariş Adedi
Boş Yalıtımlı Kutu ve Aksesuarları					
Butonsuz IP65 Kutu	BG06-BG12	RFA9	<b>M0N</b>	31,40	1
Butonsuz IP65 Kutu	BF09A-BF18A	RF38	<b>M1N</b>	35,50	1
Butonsuz IP65 Kutu	BF25A-BF32A	RF38	<b>M2N</b>	59,60	1
Butonsuz IP65 Kutu	BF38A-BF110	RF95 3	<b>M3N</b>	103,50	1
Start-Stop/Reset butonlu IP65 Kutu	BG06-BG12	RF9	<b>M0PA</b>	56,60	1
Start-Stop/Reset butonlu IP65 Kutu	BF09A-BF18A	RF38	<b>M1PA</b>	61,20	1
Start-Stop/Reset butonlu IP65 Kutu	BF25A-BF32A	RF38	<b>M2PA</b>	84,30	1
Start-Stop/Reset butonlu IP65 Kutu	BF38A-BF110	RF95 3	<b>M3PA70</b>	204,50	1
Reset butonlu IP65 Kutu	BG06-BG12	RF9	<b>M0RA</b>	38,50	1
Reset butonlu IP65 Kutu	BF09A-BF18A	RF38	<b>M1RA</b>	42,70	1
Reset butonlu IP65 Kutu	BF25A-BF32A	RF38	<b>M2RA</b>	66,50	1
M3N için metal montaj plakası			<b>MX30</b>	28,80	1
Start-Stop/Reset butonlu IP65 Kutu	BF38A	RF38	<b>M25PA</b>	121,00	1
Start-Stop/Reset butonlu IP65 Kutu	BF50,BF65,BF80,BF95,BF110	RF953	<b>M3PA</b>	183,50	1
Reset butonlu IP65 Kutu	BF38A	RF38	<b>M25RA</b>	96,10	1
Reset butonlu IP65 Kutu	BF50,BF65,BF80,BF95,BF110	RF953	<b>M3RA</b>	159,50	1
Butonsuz IP65 Kutu	BG.../ BF09A...BF25A	❶	<b>M24N</b>	76,40	1
M24N ve M25... için metal arka plaka			<b>MX31</b>	23,30	1

❶ Lütfen danişınız



- 6A'den 320A'e kadar yol verme
- Tork rampalı yol verme opsiyonlu modeller
- Dahili motor koruma opsiyonlu modeller
- LCD'li modeller
- NFC'li modeller
- Modbus RTU haberleşme opsiyonu



ADXNB...

**yeni**

By-pass rölesi	Anma akımı Ie [A]	Anma gücü 400V [kW]	Sipariş Kodu	Fiyat [EURO]	Min Sipariş Adedi
----------------	----------------------	------------------------	--------------	-----------------	----------------------

ADXNB tipi, temel seri, iki faz kontrollü, anma gerilimi 208...600VAC

100...240VAC besleme

Dahili	6	2,2	ADXNB006	248,00	1
Dahili	12	5,5	ADXNB012	278,50	1
Dahili	18	7,5	ADXNB018	327,50	1
Dahili	25	11	ADXNB025	342,50	1
Dahili	30	15	ADXNB030	413,00	1
Dahili	38	18,5	ADXNB038	577,50	1
Dahili	45	22	ADXNB045	706,50	1

24VAC/DC besleme

Dahili	6	2,2	ADXNB00624	261,00	1
Dahili	12	5,5	ADXNB01224	292,00	1
Dahili	18	7,5	ADXNB01824	344,00	1
Dahili	25	11	ADXNB02524	359,50	1
Dahili	30	15	ADXNB03024	433,50	1
Dahili	38	18,5	ADXNB03824	607,00	1
Dahili	45	22	ADXNB04524	741,50	1



ADXNF...



**yeni**

By-pass rölesi	Anma akımı Ie [A]	Anma gücü 400V [kW]	Sipariş Kodu	Fiyat [EURO]	Min Sipariş Adedi
----------------	----------------------	------------------------	--------------	-----------------	----------------------

ADXNF tipi, dahili NFC'li model, iki faz kontrollü, anma gerilimi 208...600VAC

100...240VAC besleme

Dahili	6	2,2	ADXNF006	248,00	1
Dahili	12	5,5	ADXNF012	278,50	1
Dahili	18	7,5	ADXNF018	327,50	1
Dahili	25	11	ADXNF025	342,50	1
Dahili	30	15	ADXNF030	413,00	1
Dahili	38	18,5	ADXNF038	577,50	1
Dahili	45	22	ADXNF045	706,50	1

24VAC/DC besleme

Dahili	6	2,2	ADXNF00624	261,00	1
Dahili	12	5,5	ADXNF01224	292,00	1
Dahili	18	7,5	ADXNF01824	344,00	1
Dahili	25	11	ADXNF02524	359,50	1
Dahili	30	15	ADXNF03024	433,50	1
Dahili	38	18,5	ADXNF03824	607,00	1
Dahili	45	22	ADXNF04524	741,50	1





ADXPNP...

Yeni

By-pass rölesi	Anma akımı le [A]	Anma gücü 400V [kW]	Sipariş Kodu	Fiyat [EURO]	Min Sipariş Adedi
----------------	----------------------	------------------------	--------------	-----------------	----------------------

ADXPNP tipi gelişmiş seri, dahili NFC, dahili termik koruma, opsiyonel RS485 portu, iki faz kontrollü, anma gerilimi 208...600VAC

100...240VAC besleme

Dahili	6	2,2	ADXPNP006	355,00	1
Dahili	12	5,5	ADXPNP012	398,00	1
Dahili	18	7,5	ADXPNP018	468,50	1
Dahili	25	11	ADXPNP025	489,50	1
Dahili	30	15	ADXPNP030	591,00	1
Dahili	38	18,5	ADXPNP038	826,50	1
Dahili	45	22	ADXPNP045	1.010,00	1

24VAC/DC besleme

Dahili	6	2,2	ADXPNP00624	355,00	1
Dahili	12	5,5	ADXPNP01224	398,00	1
Dahili	18	7,5	ADXPNP01824	468,50	1
Dahili	25	11	ADXPNP02524	489,50	1
Dahili	30	15	ADXPNP03024	591,00	1
Dahili	38	18,5	ADXPNP03824	826,50	1
Dahili	45	22	ADXPNP04524	1.010,00	1



SM1X3150R

EXP8007



CX01

CX02



CX04

Yeni

Özellikler	Sipariş Kodu	Fiyat [EURO]	Min Sipariş Adedi
------------	--------------	-----------------	----------------------

ADXPNP serisi yumuşak yolvericiler için genel aksesuarlar

SM1R serisi motor koruma şalterine bağlantı için rijit kiti, le 6...38A aralığındaki yumuşak yolvericiler için	SM1X3150R	15,80	1
Fan, le 6...45A aralığındaki yumuşak yolvericiler için (38A ve 45A'lık modellerde dahili fan bulunmaktadır)	EXP8007	135,00	1

ADXPNP serisi gelişmiş seri yumuşak yolvericiler için aksesuarlar

PC => ADXPNP bağlantısı için USB modülü	CX01	353,00	1
PC/Akıllı telefon => ADXPNP bağlantısı için Wifi modülü	CX02	882,00	1
Modbus RTU haberleşme modülü, 24VAC/DC harici besleme	CX04	fiyat sorunuz	1

## ADXL tipi, 2 faz kontrollü ve LCD ekranlı yumuşak yolvericiler



ADXL 0018 ...  
ADXL 0060

ADXL 0075 ...  
ADXL 0115

By-pass rölesi	Anma akımı le [A]	Anma gücü 400V [kW]	Anma Gerilimi [V]	Sipariş Kodu	Fiyat [EURO]	Min Sipariş Adedi
Dahili	18	7,5	600	ADXL0018600	932,50	1
Dahili	30	15	600	ADXL0030600	965,50	1
Dahili	45	22	600	ADXL0045600	1.077,00	1
Dahili	60	30	600	ADXL0060600	1.186,00	1
Dahili	75	37	600	ADXL0075600	1.297,00	1
Dahili	85	45	600	ADXL0085600	1.453,00	1
Dahili	115	55	600	ADXL0115600	1.765,00	1
Dahili	135	75	600	ADXL0135600	2.460,00	1
Dahili	162	90	600	ADXL0162600	3.152,00	1
Dahili	195	110	600	ADXL0195600	3.670,00	1
Dahili	250	132	600	ADXL0250600	4.180,00	1
Dahili	320	160	600	ADXL0320600	4.694,00	1



EXC1042

Özellikler	Sipariş Kodu	Fiyat [EURO]	Min Sipariş Adedi
------------	--------------	-----------------	----------------------

Aksesuarlar

ADXL serisi için uzaktan gösterge paneli	EXCRDU1	863,00	1
ADXL serisi için RS485 haberleşme kartı	EXC1042	157,50	1
ADXL0030...ADXL0115 için raya montaj aksesuarları	EXP8003	45,60	10
ADXL0030...ADXL0115 için fan	EXP8004	155,00	1

\*Özel ürün talepleriniz için lütfen irtibata geçiniz.



- 2.2kW'a kadar tek fazlı ve 110kW'a kadar üç fazlı modeller
- Pompalar için özel fonksiyonlar ve PID algoritması ile fan kontrolü
- Aktif toprak kaçak koruması
- EMC parazit giderici tüm versiyonlarda dahildir.
- Seçilebilir motor kontrol modu: V/f, vektör, enerji koruma
- Seçilebilir dijital ve analog giriş ve çıkış fonksiyonları
- Panolarda daha az yer kaplayan ince seri modeller
- Dahili RS485'li modeller
- Sürücüyü programlayabilmek için USB ve WIFI modülleri

## AC sürücüler



VLA1...



VLAXC01



VLAXC02



VLAXP01

Çıkış Akımı [A]	Üç faz motor gücü [400V' da] Ağır Şartlar [kW] [HP]		Sipariş Kodu	Fiyat [EURO]	Min Sipariş Adedi
Tek- faz beslemesi 200-240VAC 50/60Hz, üç-faz motor çıkışı 240VAC maks, Dahili EMC filtre, ince seri, haberleşmesiz					
1,7	0,25	0,33	VLA102A240	305,50	1
2,4	0,4	0,5	VLA104A240	327,50	1
4,2	0,75	1	VLA107A240	380,00	1
7	1,5	2	VLA115A240	556,50	1
9,6	2,2	3	VLA122A240	633,00	1

Özellikler	Sipariş Kodu	Fiyat [EURO]	Min Sipariş Adedi
VLA1 serisi için aksesuarlar			
Gösterge ve klavye ünitesi	VLAXC01	111,00	1
USB haberleşme modülü	VLAXC02	183,50	1
Uzaktan Gösterge ve Klavye Ünitesi Seti (3m kablo ile)	VLAXP01	269,00	1



VLB1...



Çıkış Akımı [A]	Üç faz motor gücü [400V' da] Ağır Şartlar [kW] [HP]		Sipariş Kodu	Fiyat [EURO]	Min Sipariş Adedi
Tek- faz beslemesi 200-240VAC 50/60Hz, üç-faz motor çıkışı 240VAC maks, Dahili EMC filtre, ince seri, sadece güç ünitesi					
2,4	0,37	0,5	VLB104A240XX	393,00	1
4,2	0,75	1	VLB107A240XX	456,00	1
7	1,5	2	VLB115A240XX	668,00	1
9,6	2,2	3	VLB122A240XX	760,00	1



VLB3

AĞIR ŞARTLAR			NORMAL ŞARTLAR			Sipariş Kodu	Fiyat [EURO]	Min Sipariş Adedi
Çıkış Akımı [A]	Üç faz motor gücü [400V' da] [kW] [HP]		Çıkış Akımı [A]	Üç faz motor gücü [400V' da] [kW] [HP]				
İnce seri, dahili EMC C1 filtresi, 3 faz besleme 400-480VAC 50/60Hz, dahili gösterge ve RS485 haberleşme portu								
1,3	0,4	0,5	-	-	-	VLB30004A480	664,00	1
2,4	0,75	1	-	-	-	VLB30007A480	683,00	1
3,9	1,5	2	-	-	-	VLB30015A480	733,00	1
5,6	2,2	3	-	-	-	VLB30022A480	839,50	1
9,5	4	5	11,9	5,5	7,5	VLB30040A480	971,00	1
13	5,5	7,5	15,6	7,5	10	VLB30055A480	1.497,00	1
16,5	7,5	10	23	11	15	VLB30075A480	1.622,00	1
23,5	11	15	28,2	15	20	VLB3010A480	2.686,00	1
32	15	20	38,4	18,5	25	VLB30150A480	3.422,00	1
40	18,5	25	48	22	30	VLB30185A480	4.375,00	1
47	22	30	56,4	30	40	VLB30220A480	5.270,00	1
61	30	40	73,2	37	50	VLB30300A480	6.734,00	1

NOT: Güç ünitesi + Modbus haberleşmeli logic ünite + keypad kontrol ünitesinden oluşur. Harici olarak logic ünite veya kontrol ünitesi sipariş etmeye gerek yoktur.

\*Özel ürün talepleriniz için lütfen irtibata geçiniz.



VLB3...XX

AĞIR ŞARTLAR			NORMAL ŞARTLAR			Sipariş Kodu	Fiyat	Min Sipariş
Çıkış Akımı	Üç faz motor gücü [400V' da]		Çıkış Akımı	Üç faz motor gücü [400V' da]			[EURO]	Adedi
[A]	[kW]	[HP]	[A]	[kW]	[HP]			
İnce seri, dahili EMC C1 filtresi, 3 faz besleme 400-480VAC 50/60Hz, dahili gösterge ve RS485 haberleşme portu								
76	37	50	91,2	45	60	VLB30370A480XX	7.724,00	1
89	45	60	107	55	75	VLB30450A480XX	9.455,00	1
110	55	75	132	75	100	VLB30550A480XX	11.182,00	1
150	75	100	180	90	120	VLB30750A480XX	15.072,00	1
180	90	120	216	110	150	VLB30900A480XX	fiyat sorunuz	1
212	110	150	254	132	175	VLB31100A480XX	fiyat sorunuz	1

NOT: Harici olarak istenilen logic ünite ve istenilen kontrol ünitesi sipariş edilmelidir.



VLBX L...

Özellikler	Sipariş Kodu	Fiyat	Min Sipariş
		[EURO]	Adedi
VLB Serisi Logic Üniteler (Güç Ünitesi ve Kontrol Ünitesi ile birlikte kullanılır)			
CanOPEN logic ünitesi	VLBXL01	575,50	1
Profibus logic ünitesi	VLBXL02	716,00	1
Profinet logic ünitesi	VLBXL03	1.003,00	1
Ethercat logic ünitesi	VLBXL04	932,50	1
Modbus RTU'lu logic ünite	VLBXL06	149,00	1
Haberleşmesiz logic ünite	VLBXL07	146,00	1
Modbus TCP/IP logic ünitesi	VLBXL08	724,00	1
IO-Link Logic Ünitesi	VLBXL09	354,00	1

NOT: Harici olarak istenilen güç ünitesi ve istenilen kontrol ünitesi sipariş edilmelidir.



VLBX C01

VLBX C02

Özellikler	Sipariş Kodu	Fiyat	Min Sipariş
		[EURO]	Adedi
VLB Serisi Kontrol Üniteleri (Güç Ünitesi ve Logic Ünite ile birlikte kullanılır)			
Boşluk Kapama (kontrol ünitesiz kullanımlar için)	VLBXC00	102,00	1
Gösterge ve klavye ünitesi	VLBXC01	102,50	1
VLB Uzaktan Gösterge ve Klavye Ünitesi Seti (3m kablo ile)	VLBXP01	327,00	1
USB haberleşme modülü	VLBXC02	180,00	1
WiFi haberleşme modülü	VLBXC03	576,00	1

NOT: Harici olarak istenilen güç ünitesi ve istenilen logic ünite sipariş edilmelidir.



VLBXP01

Özellikler	Sipariş Kodu	Fiyat	Min Sipariş
		[EURO]	Adedi
VLB3 Serisi için aksesuarlar			
VLB3 serisi için uzaktan gösterge paneli	EXCRDU1	863,00	1
STO Güvenlik modülü (Safe Torque Off)	VLBXS	288,50	1
0.4-0.75KW için 100W frenleme direnci	VLBXR390	149,00	1
1.5-2.2KW için 200W frenleme direnci	VLBXR180	177,00	1
4-5.5KW için 200W frenleme direnci	VLBXR047	177,00	1
7.5-11KW için 200W frenleme direnci	VLBXR027	233,50	1
15KW için 800W frenleme direnci	VLBXR018	824,00	1
18.5-22KW için 800W frenleme direnci	VLBXR015	907,50	1
30KW için 1900W frenleme direnci	VLBXR007	2.115,00	1
50A Üç-faz motor endüktansı VLB3 serisi; 22kW veya 30kW için	VLBXL590	1.661,00	1
80A Üç-faz motor endüktansı VLB3 serisi; 37kW için	VLBXL370	1.967,00	1
90A Üç-faz motor endüktansı VLB3 serisi; 45kW için	VLBXL330	2.151,00	1
100A Üç-faz motor endüktansı VLB3 serisi; 55kW için	VLBXL300	2.503,00	1
160A Üç-faz motor endüktansı VLB3 serisi; 75kW için	VLBXL190	3.609,00	1
200A Üç-faz motor endüktansı VLB3 serisi; 90...110kW için	VLBXL140	4.489,00	1
1kΩ - Monoblok Potansiyometre	LPCPA001	41,10	1

\*Özel ürün talepleriniz için lütfen irtibata geçiniz.



- Basit ve hızlı montaj
- Yüksek iletken kontaklar
- Yüksek koruma sınıfı IEC IP66, IP67, IP69K ve UL kalite standartı (LPC, LPS ve LPF serileri) , IP66 (LMP serisi)
- Kontak işleyişi: çift kesme eylemi, direkt açma eylemi and kendi kendini temizleme
- Platinum ve metal seriler

### Ø22mm Montaj Çaplı Platinum serisi



LPC B103



LPC B204



LPC B11...



LPC Q103



LPC BL6644



LPC R1196



LPC B7223

Özellikler	Renk	Sipariş Kodu	Fiyat [EURO]	Min Sipariş Adedi
Yaylı Düz buton kafaları				
Düz kafalı	■	LPCB102	4,10	10
Düz kafalı	■	LPCB103	4,10	10
Düz kafalı	■	LPCB104	4,10	10
Düz kafalı	■	LPCB105	4,10	10
Düz kafalı	■	LPCB106	4,10	10
Düz kafalı	□	LPCB108	4,10	10
Çıkık kafalı	■	LPCB202	5,70	10
Çıkık kafalı	■	LPCB204	5,70	10
Düz kafalı "0" sembolü	■	LPCB1104	5,90	10
Düz kafalı "I" sembolü	■	LPCB1113	5,90	10
Düz kafalı "I" sembolü	□	LPCB1118	5,90	10

Diğer çıkık, gömülü kafalı ve sembolü modelleri mevcuttur.

Özellikler	Renk	Sipariş Kodu	Fiyat [EURO]	Min Sipariş Adedi
Kalıcı buton kafaları				
Düz kafalı	■	LPCQ103	12,40	10
Düz kafalı	■	LPCQ104	12,40	10
Düz kafalı	■	LPCQ105	12,40	10
Düz kafalı	■	LPCQ106	12,40	10
Düz kafalı	□	LPCQ108	12,40	10

Özellikler	Renk	Sipariş Kodu	Fiyat [EURO]	Min Sipariş Adedi
Mantar kafalı buton kafaları				
Yaylı Ø 40mm	■	LPCB6142	8,40	10
Yaylı Ø 40mm	■	LPCB6144	8,40	10
Çekmeli Ø 40mm	■	LPCB6744	16,70	10
Çevirmeli Ø 40mm	■	LPCB6344	13,90	10
Çevirmeli Ø 40mm ISO 13850	■	LPCB6644	21,50	10
Çevirmeli, anahtarlı Ø 40mm	■	LPCB6844	28,40	10
Işıklı, çevirmeli Ø 40mm ISO 13850	■	LPCBL6644	23,10	10
Işıklı, yaylı Ø 40mm	■	LPCBL6144	25,70	10

Özellikler	Renk	Sipariş Kodu	Fiyat [EURO]	Min Sipariş Adedi
Mekanik reset butonu (reset)				
	■	LPCR1196	16,70	10

Özellikler	Renk	Sipariş Kodu	Fiyat [EURO]	Min Sipariş Adedi
İkiz ve üçlü yaylı buton kafaları				
2 düz kafalı ikiz buton kafası (Sembolsüz)	■ ■	LPCB7113	16,30	5
2 düz kafalı ikiz buton kafası (I-O)	■ ■	LPCB7123	13,90	5
2 düz kafalı ikiz buton kafası, siyah üzerinde beyaz oklar (↑↓)	■ ■	LPCB7191	19,00	5
1 çıkık, 1 düz kafalı ikiz buton kafası (Sembolsüz)	■ ■	LPCB7213	17,30	5
1 çıkık, 1 düz kafalı ikiz buton kafası (I-O)	■ ■	LPCB7223	14,60	5
2 düz kafalı ve ortada 1 çıkık butonlu ikiz buton kafası (↑-STOP-↓)	■ ■ ■	LPCB7355	24,10	5

\*Özel ürün talepleriniz için lütfen irtibata geçiniz.



LPC S1...



LPC S4...



LPC BL10...



LPC BL72...



LPC SL1...



LPL...

Özellikler	Pozisyon sayısı	Sipariş Kodu	Fiyat [EURO]	Min Sipariş Adedi
Seçici buton kafaları				
Mandallı	2 pozisyonlu	LPCS120	8,30	10
Mandallı	3 pozisyonlu	LPCS130	9,30	10
Anahtarlı	2 pozisyonlu	LPCS320	24,00	10
Anahtarlı	3 pozisyonlu	LPCS330	26,20	10
Uzun mandallı	2 pozisyonlu	LPCS220	17,40	10
Uzun mandallı	3 pozisyonlu	LPCS230	19,10	10
Döner başlıklı	2 pozisyonlu	LPCS420	19,20	10
Döner başlıklı	3 pozisyonlu	LPCS430	22,00	10

Özellikler	Renk	Sipariş Kodu	Fiyat [EURO]	Min Sipariş Adedi
Işıklı, yaylı buton kafaları				
Düz kafalı	■	LPCBL103	6,30	10
Düz kafalı	■	LPCBL104	6,30	10
Düz kafalı	■	LPCBL105	6,30	10
Düz kafalı	■	LPCBL106	6,30	10
Düz kafalı	□	LPCBL107	6,30	10

Çıkık kafalı modelleri mevcuttur.

Özellikler	Renk	Sipariş Kodu	Fiyat [EURO]	Min Sipariş Adedi
Işıklı, yaylı ikiz buton kafaları				
Düz kafalı ikiz buton kafası (Sembolsüz)	■ ■	LPCBL7113	19,70	5
Düz kafalı ikiz buton kafası (I-0)	■ ■	LPCBL7123	24,00	5
2 düz kafalı ikiz buton kafası, siyah üzerinde beyaz oklar (↑↓)	■ ■	LPCBL7191	32,90	5
Bir çıkık, bir düz kafalı ikiz buton kafası (I-0)	■ ■	LPCBL7223	25,20	5

Özellikler	Renk	Sipariş Kodu	Fiyat [EURO]	Min Sipariş Adedi
Işıklı seçici buton kafaları				
Mandallı, 2 pozisyonlu	■	LPCSL1203	15,90	10
Mandallı, 2 pozisyonlu	■	LPCSL1204	15,90	10
Mandallı, 2 pozisyonlu	■	LPCSL1205	15,90	10
Mandallı, 2 pozisyonlu	■	LPCSL1206	15,90	10
Mandallı, 2 pozisyonlu	□	LPCSL1208	15,90	10
Mandallı, 3 pozisyonlu	■	LPCSL1303	17,90	10
Mandallı, 3 pozisyonlu	■	LPCSL1304	17,90	10
Mandallı, 3 pozisyonlu	■	LPCSL1305	17,90	10
Mandallı, 3 pozisyonlu	■	LPCSL1306	17,90	10
Mandallı, 3 pozisyonlu	□	LPCSL1308	17,90	10

Özellikler	Renk	Sipariş Kodu	Fiyat [EURO]	Min Sipariş Adedi
Işıklı 22mm sinyal lambası kafaları				
	■	LPL3	6,60	10
	■	LPL4	6,60	10
	■	LPL5	6,60	10
	■	LPL6	6,60	10
	□	LPL7	6,60	10

\*Özel ürün talepleriniz için lütfen irtibata geçiniz.



LPM...

Özellikler	Renk	Sipariş Kodu	Fiyat [EURO]	Min Sipariş Adedi
22mm LED'li monoblok sinyal lambaları, IP66, IP67 ve IP69K koruma sınıfı				
24VAC/DC	■	LPMLB1	6,00	10
24VAC/DC	■	LPMLB3	6,00	10
24VAC/DC	■	LPMLB4	6,00	10
24VAC/DC	■	LPMLB5	6,00	10
24VAC/DC	■	LPMLB6	6,00	10
24VAC/DC	□	LPMLB7	6,00	10
230VAC	■	LPMLM1	6,40	10
230VAC	■	LPMLM3	6,40	10
230VAC	■	LPMLM4	6,40	10
230VAC	■	LPMLM5	6,40	10
230VAC	■	LPMLM6	6,40	10
230VAC	□	LPMLM7	6,40	10

12VAC/DC, 48VAC/DC, 110VAC, 110VDC, 220VDC modelleri de mevcuttur.



LPCZS...

Özellikler	Sipariş Kodu	Fiyat [EURO]	Min Sipariş Adedi
Monoblok buzzerlar (90dB, IP40)			
9-15VAC/DC	LPCZSA	21,20	1
18-30VAC/DC	LPCZSB	21,20	1
85-140,VAC/DC	LPCZSE	21,20	1
185-265VAC/DC	LPCZSM	21,20	1



LPC ZS...IP

Özellikler	Sipariş Kodu	Fiyat [EURO]	Min Sipariş Adedi
Monoblok buzzerlar (80dB, IP66)			
9-15VAC/DC	LPCZSAIP	22,20	1
18-30VAC/DC	LPCZSBIP	22,20	1
85-140,VAC/DC	LPCZSEIP	22,20	1
185-265VAC/DC	LPCZSMIP	22,20	1



LPCD01

Özellikler	Sipariş Kodu	Fiyat [EURO]	Min Sipariş Adedi
Arayüz uzatma bağlantıları			
USB arayüz 3.0, A-A bağlantı tipi	LPCD01	46,40	1
USB Arayüz 3.A, A-A bağlantı tipi, 0,5m dahili kablolu	LPCD01L050	73,60	1
USB Arayüz 3.0, A-A bağlantı tipi, 1m dahili kablolu	LPCD01L100	80,80	1
USB arayüz 3.0, A-B bağlantı tipi	LPCD03	46,40	1
USB arayüz, 3.0 B-A bağlantı tipi	LPCD05	53,30	1
RJ45 arayüz, Ethernet bağlantı tipi	LPCD06	47,30	1
RJ45 arayüz, Ethernet bağlantı tipi, 1m dahili kablolu	LPCD06L100	68,90	1



LPCPA0...

Özellikler	Sipariş Kodu	Fiyat [EURO]	Min Sipariş Adedi
Monoblok potansiyometreler			
1KΩ Potansiyometre	LPCPA001	41,10	1
5KΩ Potansiyometre	LPCPA005	41,10	1
10KΩ Potansiyometre	LPCPA010	41,10	1

2,5KΩ, 50KΩ, 100KΩ, 500KΩ modelleri mevcuttur.

\*Özel ürün talepleriniz için lütfen irtibata geçiniz.



### Platinum serisi - Komple Butonlar



LPC B103



LPCQ103



LPC B6142



LPC B7223



LPC S1...

Özellikler	Renk	Sipariş Kodu	Fiyat [EURO]	Min Sipariş Adedi
Yaylı butonlar				
Düz kafalı. 1NA	■	LPCB102K10	7,80	10
Düz kafalı. 1NA	■	LPCB103K10	7,80	10
Düz kafalı. 1NK	■	LPCB104K01	7,80	10
Düz kafalı. 1NA	■	LPCB105K10	7,80	10
Düz kafalı. 1NA	■	LPCB106K10	7,80	10
Düz kafalı. 1NA	□	LPCB108K10	7,80	10
Çıkık kafalı. 1NA	■	LPCB202K10	9,40	10
Çıkık kafalı. 1NK	■	LPCB204K01	9,40	10
Düz kafalı "0" sembolü. 1NK	■	LPCB1104K01	9,60	10
Düz kafalı "I" sembolü. 1NA	■	LPCB1113K10	9,60	10
Düz kafalı "I" sembolü. 1NA	□	LPCB1118K10	9,60	10

Diğer çıkık, gömülü kafalı ve sembolü modelleri mevcuttur.

Özellikler	Renk	Sipariş Kodu	Fiyat [EURO]	Min Sipariş Adedi
Kalıcı butonlar				
Düz kafalı. 1NA	■	LPCQ103K10	20,20	10
Düz kafalı. 1NK	■	LPCQ104K01	16,10	10
Düz kafalı. 1NA	■	LPCQ105K10	20,20	10
Düz kafalı. 1NA	■	LPCQ106K10	20,20	10
Düz kafalı. 1NA	□	LPCQ108K10	20,20	10

Özellikler	Renk	Sipariş Kodu	Fiyat [EURO]	Min Sipariş Adedi
Mantar kafalı butonlar				
Yaylı Ø 40mm - 1NA	■	LPCB6142K10	12,10	10
Yaylı Ø 40mm - 1NK	■	LPCB6144K01	12,10	10
Çekmeli Ø 40mm - 1NK	■	LPCB6744K01	20,40	10
Çevirmeli Ø 40mm - 1NK	■	LPCB6344K01	17,60	10
Çevirmeli, anahtarı Ø 40mm - 1NK	■	LPCB6844K01	32,10	10
Çevirmeli ISO13850 Ø 40mm - 1NK	■	LPCB6644K01	25,20	10

İşıkli modelleri mevcuttur.

Özellikler	Renk	Sipariş Kodu	Fiyat [EURO]	Min Sipariş Adedi
İkiz ve üçlü yaylı butonlar				
2 düz kafalı ikiz buton. Sembolsüz, 1NA + 1NK	■ ■	LPCB7113K11	22,80	10
2 düz kafalı ikiz buton. (I-0), 1NA + 1NK	■ ■	LPCB7123K11	20,40	10
2 düz kafalı ikiz buton kafası, siyah üzerinde beyaz oklar (↑ ↓), 2NA	■ ■	LPCB7191K20	25,50	10
1 çıkık, 1 düz kafalı ikiz buton. Sembolsüz, 1NA + 1NK	■ ■	LPCB7213K11	23,80	10
1 çıkık, 1 düz kafalı ikiz buton. (I-0), 1NA + 1NK	■ ■	LPCB7223K11	21,10	10
2 düz kafalı ve ortada 1 çıkık butonlu yaylı ikiz buton. (↑-STOP-↓), 2NA + 1NK	■ ■ ■	LPCB7355K21	33,40	10

Özellikler	Pozisyon sayısı	Sipariş Kodu	Fiyat [EURO]	Min Sipariş Adedi
Seçici Butonlar				
Mandallı. 1NA	2 pozisyonlu	LPCS120K10	12,00	10
Mandallı. 2NA	3 pozisyonlu	LPCS130K20	15,80	10
Anahtarı. 1NA	2 pozisyonlu	LPCS320K10	27,70	10
Anahtarı. 2NA	3 pozisyonlu	LPCS330K20	32,70	10
Uzun mandallı. 1NA	2 pozisyonlu	LPCS220K10	21,10	10
Uzun mandallı. 2NA	3 pozisyonlu	LPCS230K20	25,60	10
Döner başlıklı, 1NA	2 pozisyonlu	LPCS420K10	22,90	10
Döner başlıklı, 2NA	3 pozisyonlu	LPCS430K20	28,50	10

\*Özel ürün talepleriniz için lütfen irtibata geçiniz.





LPC BL10...

Özellikler	Renk	Sipariş Kodu	Fiyat [EURO]	Min Sipariş Adedi
Işıklı, yaylı butonlar				
Düz kafalı. 1NA 12-30V AC/DC	■	LPCBL103K10EB3	15,80	10
Düz kafalı. 1NK 12-30V AC/DC	■	LPCBL104K01EB4	15,80	10
Düz kafalı. 1NA 12-30V AC/DC	■	LPCBL105K10EB5	15,80	10
Düz kafalı. 1NA 12-30V AC/DC	■	LPCBL106K10EB6	15,80	10
Düz kafalı. 1NA 12-30V AC/DC	□	LPCBL107K10EB8	15,80	10
Düz kafalı. 1NA 185-265VAC	■	LPCBL103K10EM3	16,60	10
Düz kafalı. 1NK 185-265VAC	■	LPCBL104K01EM4	16,60	10
Düz kafalı. 1NA 185-265VAC	■	LPCBL105K10EM5	16,60	10
Düz kafalı. 1NA 185-265VAC	■	LPCBL106K10EM6	16,60	10
Düz kafalı. 1NA 185-265VAC	□	LPCBL107K10EM8	16,60	10

Çıkık kafalı modelleri mevcuttur



LPC BL72...

Özellikler	Renk	Sipariş Kodu	Fiyat [EURO]	Min Sipariş Adedi
Işıklı, yaylı ikiz butonlar				
2 düz kafalı ikiz buton. Sembolsüz, 1NA + 1NK 12-30V AC/DC	■ ■	LPCBL7113K11EB	32,00	10
2 düz kafalı ikiz buton. (I-0) 1NA + 1NK. 12-30V AC/DC	■ ■	LPCBL7123K11EB	36,30	10
2 düz kafalı ikiz buton kafası, siyah üzerinde beyaz oklar (↑ ↓), 2NA, 12-30VAC/DC	■ ■	LPCBL7191K20EB	45,20	10
1 çıkık 1 düz kafalı ikiz buton. (I-0). 1NA+1NK 12-30V AC/DC	■ ■	LPCBL7223K11EB	37,50	10
2 düz kafalı ikiz buton. Sembolsüz, 1NA + 1NK, 185-265VAC	■ ■	LPCBL7113K11MB	32,80	10
2 düz kafalı ikiz buton. (I-0), 1NA + 1NK, 185-265VAC	■ ■	LPCBL7123K11MB	37,10	10
2 düz kafalı ikiz buton kafası, siyah üzerinde beyaz oklar (↑ ↓), 2NA, 185-265VAC	■ ■	LPCBL7191K20EM	46,00	10
1 çıkık 1 düz kafalı ikiz buton. (I-0). 1NA+1NK 185-265VAC	■ ■	LPCBL7223K11MB	38,30	10



LPC SL1...

Özellikler	Renk	Sipariş Kodu	Fiyat [EURO]	Min Sipariş Adedi
Işıklı seçici butonlar				
Mandal buton, 2 pozisyonlu. 1NA 12-30V AC/DC	■	LPCSL1203K10EB3	25,40	10
Mandal buton, 2 pozisyonlu. 1NK 12-30V AC/DC	■	LPCSL1204K01EB4	25,40	10
Mandal buton, 2 pozisyonlu. 1NA 12-30V AC/DC	■	LPCSL1205K10EB5	25,40	10
Mandal buton, 2 pozisyonlu. 1NA 12-30V AC/DC	■	LPCSL1206K10EB6	25,40	10
Mandal buton, 2 pozisyonlu. 1NA 12-30V AC/DC	□	LPCSL1208K10EB8	25,40	10
Mandal buton, 3 pozisyonlu. 2NA 12-30V AC/DC	■	LPCSL1303K20EB3	30,20	10
Mandal buton, 3 pozisyonlu. 2NK 12-30V AC/DC	■	LPCSL1304K02EB4	30,20	10
Mandal buton, 3 pozisyonlu. 2NA 12-30V AC/DC	■	LPCSL1305K20EB5	30,20	10
Mandal buton, 3 pozisyonlu. 2NA 12-30V AC/DC	■	LPCSL1306K20EB6	30,20	10
Mandal buton, 3 pozisyonlu. 2NA 12-30V AC/DC	□	LPCSL1308K20EB8	30,20	10
Mandal buton, 2 pozisyonlu. 1NA 185-265VAC	■	LPCSL1203K10EM3	26,20	10
Mandal buton, 2 pozisyonlu. 1NK 185-265VAC	■	LPCSL1204K01EM4	26,20	10
Mandal buton, 2 pozisyonlu. 1NA 185-265VAC	■	LPCSL1205K10EM5	26,20	10
Mandal buton, 2 pozisyonlu. 1NA 185-265VAC	■	LPCSL1206K10EM6	26,20	10
Mandal buton, 2 pozisyonlu. 1NA 185-265VAC	□	LPCSL1208K10EM8	26,20	10
Mandal buton, 3 pozisyonlu. 2NA 185-265VAC	■	LPCSL1303K20EM3	31,00	10
Mandal buton, 3 pozisyonlu. 2NK 185-265VAC	■	LPCSL1304K02EM4	31,00	10
Mandal buton, 3 pozisyonlu. 2NA 185-265VAC	■	LPCSL1305K20EM5	31,00	10
Mandal buton, 3 pozisyonlu. 2NA 185-265VAC	■	LPCSL1306K20EM6	31,00	10
Mandal buton, 3 pozisyonlu. 2NA 185-265VAC	□	LPCSL1308K20EM8	31,00	10

\*Özel ürün talepleriniz için lütfen irtibata geçiniz.

### Ø22mm Montaj Çaplı Metal Serisi



LPSB10...



LPSB20...



LPSB21...



LPSQ10...



LPSB6644



LPSR1196



LPSB72...

yeni

Özellikler	Renk	Sipariş Kodu	Fiyat [EURO]	Min Sipariş Adedi
Yaylı Düz buton kafaları				
Düz kafalı	■	LPSB102	6,00	10
Düz kafalı	■	LPSB103	6,00	10
Düz kafalı	■	LPSB104	6,00	10
Düz kafalı	■	LPSB105	6,00	10
Düz kafalı	■	LPSB106	6,00	10
Düz kafalı	□	LPSB108	6,00	10
Çıkık kafalı	■	LPSB202	7,70	10
Çıkık kafalı	■	LPSB204	7,70	10
Düz kafalı, 0 sembolü	■	LPSB1104	8,00	10
Düz kafalı, I sembolü	■	LPSB1113	8,00	10
Düz kafalı, I sembolü	□	LPSB1118	8,00	10

Çıkık, gömülü kafalı ve sembolü modelleri de mevcuttur.

yeni

Özellikler	Renk	Sipariş Kodu	Fiyat [EURO]	Min Sipariş Adedi
Kalıcılı buton kafaları				
Düz kafalı	■	LPSQ103❶	12,60	10
Düz kafalı	■	LPSQ104❶	12,60	10
Düz kafalı	■	LPSQ105❶	12,60	10
Düz kafalı	■	LPSQ106❶	12,60	10
Düz kafalı	□	LPSQ108❶	12,60	10

❶ Sadece EM (LPXC10A) ve NK (LPXC01) kontak elemanlarını kullanın.

yeni

Özellikler	Renk	Sipariş Kodu	Fiyat [EURO]	Min Sipariş Adedi
Mantar kafalı buton kafaları				
Yaylı Ø 40mm	■	LPSB6142	13,90	10
Yaylı Ø 40mm	■	LPSB6144	13,90	10
Çekmeli Ø 40mm , ISO 13850	■	LPSB6744	26,10	10
Çevirmeli Ø 40mm, ISO 13850	■	LPSB6644	22,70	10
Çevirmeli, anahtarlı, Ø 40mm	■	LPSB6844	52,00	10
Işıklı, çevirmeli Ø 40mm, ISO 13850	■	LPSBL6644	55,90	10
Işıklı, yaylı Ø 40mm	■	LPSBL6144	30,40	10

yeni

Özellikler	Renk	Sipariş Kodu	Fiyat [EURO]	Min Sipariş Adedi
Mekanik reset butonu, şaft dahili, adaptör dahili değil				
	■	LPSR1196	21,70	10

yeni

Özellikler	Renk	Sipariş Kodu	Fiyat [EURO]	Min Sipariş Adedi
İkiz ve üçlü yaylı buton kafaları				
2 düz kafalı ikiz buton kafası ( Sembolsüz )	■ ■	LPSB7113	21,90	5
2 düz kafalı ikiz buton kafası (I-O)	■ ■	LPSB7123	27,30	5
1 çıkık, 1 düz kafalı ikiz buton kafası ( Sembolsüz )	■ ■	LPSB7213	22,90	5
1 çıkık, 1 düz kafalı ikiz buton kafası (I-O)	■ ■	LPSB7223	28,40	5
2 düz kafalı ve ortada 1 çıkık butonlu ikiz buton kafası (↑-STOP-↓)	■ ■ ■	LPSB7355	32,20	5

\*Özel ürün talepleriniz için lütfen irtibata geçiniz.



LPSS1..

yeni

Özellikler	Pozisyon Sayısı	Sipariş Kodu	Fiyat [EURO]	Min Sipariş Adedi
Seçici buton kafaları				
Mandallı	2 pozisyonlu	LPSS120	12,00	10
Mandallı	3 pozisyonlu	LPSS130	13,30	10
Anahtarlı	2 pozisyonlu	LPSS320	31,20	10
Anahtarlı	3 pozisyonlu	LPSS330	34,50	10
Uzun Mandallı	2 pozisyonlu	LPSS220	14,30	10
Uzun Mandallı	3 pozisyonlu	LPSS230	15,60	10



LPSBL10...

yeni

Özellikler	Renk	Sipariş Kodu	Fiyat [EURO]	Min Sipariş Adedi
Işıklı, yaylı buton kafaları				
Düz kafalı	■	LPSBL103	13,90	10
Düz kafalı	■	LPSBL104	13,90	10
Düz kafalı	■	LPSBL105	13,90	10
Düz kafalı	■	LPSBL106	13,90	10
Düz kafalı	□	LPSBL107	13,90	10



LPSBL72...

yeni

Özellikler	Renk	Sipariş Kodu	Fiyat [EURO]	Min Sipariş Adedi
Işıklı, yaylı ikiz buton kafaları				
Düz kafalı ikiz buton kafası ( Sembolsüz )	■ ■	LPSBL7113	21,10	5
Düz kafalı ikiz buton kafası (I-0)	■ ■	LPSBL7123	27,60	5
Bir çıkık, bir düz kafalı ikiz buton kafası (I-0)	■ ■	LPSBL7223	29,00	5

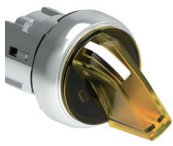

LPSSL1...

yeni

Özellikler	Renk	Sipariş Kodu	Fiyat [EURO]	Min Sipariş Adedi
Işıklı seçici buton kafaları				
Mandallı, 2 pozisyonlu	■	LPSSL1203	23,70	10
Mandallı, 2 pozisyonlu	■	LPSSL1204	23,70	10
Mandallı, 2 pozisyonlu	■	LPSSL1205	23,70	10
Mandallı, 2 pozisyonlu	■	LPSSL1206	23,70	10
Mandallı, 2 pozisyonlu	□	LPSSL1208	23,70	10
Mandallı, 3 pozisyonlu	■	LPSSL1303	26,70	10
Mandallı, 3 pozisyonlu	■	LPSSL1304	26,70	10
Mandallı, 3 pozisyonlu	■	LPSSL1305	26,70	10
Mandallı, 3 pozisyonlu	■	LPSSL1306	26,70	10
Mandallı, 3 pozisyonlu	□	LPSSL1308	26,70	10



LPSL...

yeni

Özellikler	Renk	Sipariş Kodu	Fiyat [EURO]	Min Sipariş Adedi
Işıklı 22mm sinyal lambası kafaları				
Sinyal lambası kafası	■	LPSL3	6,10	10
Sinyal lambası kafası	■	LPSL4	6,10	10
Sinyal lambası kafası	■	LPSL5	6,10	10
Sinyal lambası kafası	■	LPSL6	6,10	10
Sinyal lambası kafası	□	LPSL7	6,10	10

\*Özel ürün talepleriniz için lütfen irtibata geçiniz.

### Ø22mm Montaj Çaplı Metal Seri Komple Butonlar

yeni

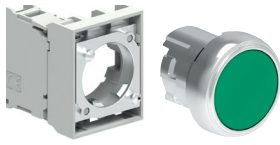

LPSB103

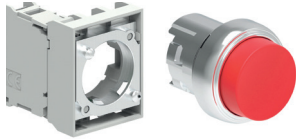

LPSB20...

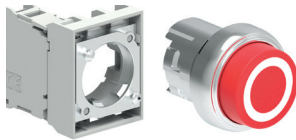

LPSB21...

Özellikler	Renk	Sipariş Kodu	Fiyat [EURO]	Min Sipariş Adedi
Yaylı düz butonlar				
Düz kafalı. 1NA	■	LPSB102K10	10,70	10
Düz kafalı. 1NA	■	LPSB103K10	10,70	10
Düz kafalı. 1NK	■	LPSB104K01	10,70	10
Düz kafalı. 1NA	■	LPSB105K10	10,70	10
Düz kafalı. 1NA	■	LPSB106K10	10,70	10
Düz kafalı. 1NA	□	LPSB108K10	10,70	10
Çıkık kafalı. 1NA	■	LPSB202K10	12,40	10
Çıkık kafalı. 1NK	■	LPSB204K01	12,40	10
Düz kafalı "0" sembolü. 1NK	■	LPSB1104K01	12,70	10
Düz kafalı "I" sembolü. 1NA	■	LPSB1113K10	12,70	10
Düz kafalı "I" sembolü. 1NA	□	LPSB1118K10	12,70	10

Diğer çıkık, gömülü kafalı ve sembolü modelleri mevcuttur.

yeni

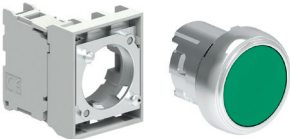

LPSQ10...

Özellikler	Renk	Sipariş Kodu	Fiyat [EURO]	Min Sipariş Adedi
Kalıcı butonlar				
Düz kafalı. 1EM(erken kapama özellikli 1NA)	■	LPSQ103K10	21,40	10
Düz kafalı. 1NK	■	LPSQ104K01	17,30	10
Düz kafalı. 1EM(erken kapama özellikli 1NA)	■	LPSQ105K10	21,40	10
Düz kafalı. 1EM(erken kapama özellikli 1NA)	■	LPSQ106K10	21,40	10
Düz kafalı. 1EM(erken kapama özellikli 1NA)	□	LPSQ108K10	21,40	10

yeni

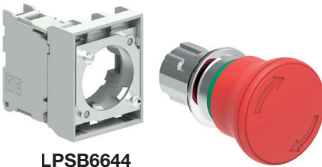

LPSB6644

Özellikler	Renk	Sipariş Kodu	Fiyat [EURO]	Min Sipariş Adedi
Mantar kafalı butonlar				
Yaylı Ø 40mm - 1NA	■	LPSB6142K10	18,60	10
Yaylı Ø 40mm - 1NK	■	LPSB6144K01	18,60	10
Çekmeli Ø 40mm , ISO 13850 - 1NK	■	LPSB6744K01	30,80	10
Çevirmeli Ø 40mm, ISO 13850 - 1NK	■	LPSB6644K01	27,40	10
Çevirmeli, anahtarlı, Ø 40mm - 1NK	■	LPSB6844K01	56,70	10

Işıklı modelleri mevcuttur.

yeni

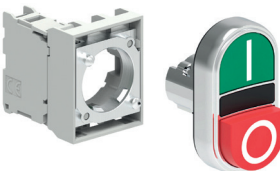

LPSB72...

Özellikler	Renk	Sipariş Kodu	Fiyat [EURO]	Min Sipariş Adedi
İkiz ve üçlü butonlar				
2 düz kafalı ikiz buton. Sembolsüz, 1NA + 1NK	■ ■	LPSB7113K11	29,40	10
2 düz kafalı ikiz buton. (I-0), 1NA + 1NK	■ ■	LPSB7123K11	34,80	10
1 çıkık, 1 düz kafalı ikiz buton. Sembolsüz, 1NA + 1NK	■ ■	LPSB7213K11	30,40	10
1 çıkık, 1 düz kafalı ikiz buton. (I-0), 1NA + 1NK	■ ■	LPSB7223K11	35,90	10
2 düz kafalı ve ortada 1 çıkık butonlu yaylı ikiz buton. (↑-STOP-↓), 2NA + 1NK	■ ■ ■	LPSB7355K21	42,50	10

yeni

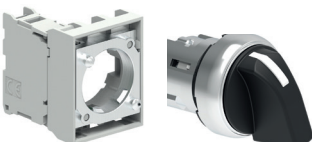

LPSS1..

Özellikler	Pozisyon Sayısı	Sipariş Kodu	Fiyat [EURO]	Min Sipariş Adedi
Seçici butonlar				
Mandallı. 1NA	2 pozisyonlu	LPSS120K10	16,70	10
Mandallı. 2NA	3 pozisyonlu	LPSS130K20	20,80	10
Anahtarlı. 1NA	2 pozisyonlu	LPSS320K10	35,90	10
Anahtarlı. 2NA	3 pozisyonlu	LPSS330K20	42,00	10
Uzun mandallı. 1NA	2 pozisyonlu	LPSS220K10	19,00	10
Uzun mandallı. 2NA	3 pozisyonlu	LPSS230K20	23,10	10

\*Özel ürün talepleriniz için lütfen irtibata geçiniz.



LPSBL10...

yeni

Özellikler	Renk	Sipariş Kodu	Fiyat [EURO]	Min Sipariş Adedi
Işıklı, yaylı butonlar				
Düz kafalı. 1NA 12-30V AC/DC	■	LPSBL103K10EB3	24,40	10
Düz kafalı. 1NK 12-30V AC/DC	■	LPSBL104K01EB4	24,40	10
Düz kafalı. 1NA 12-30V AC/DC	■	LPSBL105K10EB5	24,40	10
Düz kafalı. 1NA 12-30V AC/DC	■	LPSBL106K10EB6	24,40	10
Düz kafalı. 1NA 12-30V AC/DC	□	LPSBL107K10EB8	24,40	10
Düz kafalı. 1NA 185-265VAC	■	LPSBL103K10EM3	25,20	10
Düz kafalı. 1NK 185-265VAC	■	LPSBL104K01EM4	25,20	10
Düz kafalı. 1NA 185-265VAC	■	LPSBL105K10EM5	25,20	10
Düz kafalı. 1NA 185-265VAC	■	LPSBL106K10EM6	25,20	10
Düz kafalı. 1NA 185-265VAC	□	LPSBL107K10EM8	25,20	10

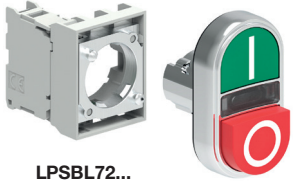

LPSBL72...

yeni

Özellikler	Renk	Sipariş Kodu	Fiyat [EURO]	Min Sipariş Adedi
Işıklı, yaylı ikiz butonlar				
2 düz kafalı ikiz buton. Sembolsüz, 1NA + 1NK, 12-30V AC/DC	■ ■	LPSBL7113K11EB	34,40	10
2 düz kafalı ikiz buton. (I-O) 1NA + 1NK, 12-30V AC/DC	■ ■	LPSBL7123K11EB	40,90	10
1 çıkık 1 düz kafalı ikiz buton, (I-O). 1NA+1NK 12-30V AC/DC	■ ■	LPSBL7223K11EB	42,30	10
2 düz kafalı ikiz buton. Sembolsüz, 1NA + 1NK, 185-265VAC	■ ■	LPSBL7113K11MB	35,20	10
2 düz kafalı ikiz buton. (I-O), 1NA + 1NK, 185-265VAC	■ ■	LPSBL7123K11MB	41,70	10
1 çıkık 1 düz kafalı ikiz buton. (I-O). 1NA+1NK, 185-265VAC	■ ■	LPSBL7223K11MB	43,10	10



LPSSL1...

yeni

Özellikler	Renk	Sipariş Kodu	Fiyat [EURO]	Min Sipariş Adedi
Işıklı mandal butonlar				
Mandal buton, 2 pozisyonlu. 1NA 12-30V AC/DC	■	LPSSL1203K10EB3	34,20	10
Mandal buton, 2 pozisyonlu. 1NK 12-30V AC/DC	■	LPSSL1204K01EB4	34,20	10
Mandal buton, 2 pozisyonlu. 1NA 12-30V AC/DC	■	LPSSL1205K10EB5	34,20	10
Mandal buton, 2 pozisyonlu. 1NA 12-30V AC/DC	■	LPSSL1206K10EB6	34,20	10
Mandal buton, 2 pozisyonlu. 1NA 12-30V AC/DC	□	LPSSL1208K10EB8	34,20	10
Mandal buton, 3 pozisyonlu. 2NA 12-30V AC/DC	■	LPSSL1303K20EB3	40,00	10
Mandal buton, 3 pozisyonlu. 2NK 12-30V AC/DC	■	LPSSL1304K02EB4	40,00	10
Mandal buton, 3 pozisyonlu. 2NA 12-30V AC/DC	■	LPSSL1305K20EB5	40,00	10
Mandal buton, 3 pozisyonlu. 2NA 12-30V AC/DC	■	LPSSL1306K20EB6	40,00	10
Mandal buton, 3 pozisyonlu. 2NA 12-30V AC/DC	□	LPSSL1308K20EB8	40,00	10
Mandal buton, 2 pozisyonlu. 1NA 185-265VAC	■	LPSSL1203K10EM3	35,00	10
Mandal buton, 2 pozisyonlu. 1NK 185-265VAC	■	LPSSL1204K01EM4	35,00	10
Mandal buton, 2 pozisyonlu. 1NA 185-265VAC	■	LPSSL1205K10EM5	35,00	10
Mandal buton, 2 pozisyonlu. 1NA 185-265VAC	■	LPSSL1206K10EM6	35,00	10
Mandal buton, 2 pozisyonlu. 1NA 185-265VAC	□	LPSSL1208K10EM8	35,00	10
Mandal buton, 3 pozisyonlu. 2NA 185-265VAC	■	LPSSL1303K20EM3	40,80	10
Mandal buton, 3 pozisyonlu. 2NK 185-265VAC	■	LPSSL1304K02EM4	40,80	10
Mandal buton, 3 pozisyonlu. 2NA 185-265VAC	■	LPSSL1305K20EM5	40,80	10
Mandal buton, 3 pozisyonlu. 2NA 185-265VAC	■	LPSSL1306K20EM6	40,80	10
Mandal buton, 3 pozisyonlu. 2NA 185-265VAC	□	LPSSL1308K20EM8	40,80	10

\*Özel ürün talepleriniz için lütfen irtibata geçiniz.



LPSL...

yeni

Özellikler	Renk	Sipariş Kodu	Fiyat [EURO]	Min Sipariş Adedi
Işıklı 22mm sinyal lambaları				
12...30VAC/DC	■	LPSL3K00EB3	13,80	10
12...30VAC/DC	■	LPSL4K00EB4	13,80	10
12...30VAC/DC	■	LPSL5K00EB5	13,80	10
12...30VAC/DC	■	LPSL6K00EB6	13,80	10
12...30VAC/DC	□	LPSL7K00EB8	13,80	10
185...265VAC	■	LPSL3K00EM3	14,60	10
185...265VAC	■	LPSL4K00EM4	14,60	10
185...265VAC	■	LPSL5K00EM8	14,60	10
185...265VAC	■	LPSL6K00EM6	14,60	10
185...265VAC	□	LPSL7K00EM8	14,60	10

## Joystick butonlar



LPSJ4...

yeni

Özellikler	Pozisyon sayısı	Sipariş Kodu	Fiyat [EURO]	Min Sipariş Adedi
Joystick butonlar				
2NA kontak bloku ve mekanik kilitsiz	2 yaylı pozisyonlu	LPSJ200	69,00	1
2NA kontak bloku ve mekanik kilitsiz	2 kalıcı pozisyonlu	LPSJ201	69,00	1
4NA kontak bloku ve mekanik kilitsiz	4 yaylı pozisyonlu	LPSJ400	86,90	1
4NA kontak bloku ve mekanik kilitsiz	4 kalıcı pozisyonlu	LPSJ401	86,90	1

Mekanik kilittli modeller de mevcuttur.

## Ø30mm Montaj Çaplı Metal Seri



LPFB10...



LPFB20...



LPFB21...

yeni

Özellikler	Renk	Sipariş Kodu	Fiyat [EURO]	Min Sipariş Adedi
Yaylı düz buton kafaları				
Düz kafalı	■	LPFB102	17,30	10
Düz kafalı	■	LPFB103	17,30	10
Düz kafalı	■	LPFB104	17,30	10
Düz kafalı	■	LPFB105	17,30	10
Düz kafalı	■	LPFB106	17,30	10
Düz kafalı	□	LPFB108	17,30	10
Çıkık kafalı	■	LPFB202	17,80	10
Çıkık kafalı	■	LPFB204	17,80	10
Düz kafalı, 0 sembolü	■	LPFB1104	18,30	10
Düz kafalı, I sembolü	■	LPFB1113	18,30	10
Düz kafalı, I sembolü	□	LPFB1118	18,30	10

Çıkık, gömülü kafalı ve sembolü modelleri de mevcuttur.

\*Özel ürün talepleriniz için lütfen irtibata geçiniz.





LPFQ10...

yeni

Özellikler	Renk	Sipariş Kodu	Fiyat [EURO]	Min Sipariş Adedi
Kalıcı buton kafaları				
Düz kafalı	■	LPFQ103	22,60	10
Düz kafalı	■	LPFQ104	22,60	10
Düz kafalı	■	LPFQ105	22,60	10
Düz kafalı	■	LPFQ106	22,60	10
Düz kafalı	□	LPFQ108	22,60	10

☉ Sadece EM (LPXC10A) ve NK (LPXC01) kontak elemanlarını kullanın.



LPFS1...

yeni

Özellikler	Pozisyon Sayısı	Sipariş Kodu	Fiyat [EURO]	Min Sipariş Adedi
Seçici buton kafaları				
Mandallı	2 pozisyonlu	LPFS120	23,30	10
Mandallı	3 pozisyonlu	LPFS130	25,90	10
Anahtarlı	2 pozisyonlu	LPFS320	60,70	10
Anahtarlı	3 pozisyonlu	LPFS330	67,50	10
Uzun Mandallı	2 pozisyonlu	LPFS220	24,30	10
Uzun Mandallı	3 pozisyonlu	LPFS230	26,70	10



LPFBL10...

yeni

Özellikler	Renk	Sipariş Kodu	Fiyat [EURO]	Min Sipariş Adedi
Işıklı, yaylı buton kafaları				
Düz kafalı	■	LPFBL103	20,70	10
Düz kafalı	■	LPFBL104	20,70	10
Düz kafalı	■	LPFBL105	20,70	10
Düz kafalı	■	LPFBL106	20,70	10
Düz kafalı	□	LPFBL107	20,70	10



LPFSL1...

yeni

Özellikler	Renk	Sipariş Kodu	Fiyat [EURO]	Min Sipariş Adedi
Işıklı seçici buton kafaları				
Mandallı, 2 pozisyonlu	■	LPFSL1203	27,30	10
Mandallı, 2 pozisyonlu	■	LPFSL1204	27,30	10
Mandallı, 2 pozisyonlu	■	LPFSL1205	27,30	10
Mandallı, 2 pozisyonlu	■	LPFSL1206	27,30	10
Mandallı, 2 pozisyonlu	□	LPFSL1208	27,30	10
Mandallı, 3 pozisyonlu	■	LPFSL1303	30,30	10
Mandallı, 3 pozisyonlu	■	LPFSL1304	30,30	10
Mandallı, 3 pozisyonlu	■	LPFSL1305	30,30	10
Mandallı, 3 pozisyonlu	■	LPFSL1306	30,30	10
Mandallı, 3 pozisyonlu	□	LPFSL1308	30,30	10



LPFL...

yeni

Özellikler	Renk	Sipariş Kodu	Fiyat [EURO]	Min Sipariş Adedi
Işıklı sinyal lambası kafaları				
Sinyal lambası kafası	■	LPFL3	15,50	10
Sinyal lambası kafası	■	LPFL4	15,50	10
Sinyal lambası kafası	■	LPFL5	15,50	10
Sinyal lambası kafası	■	LPFL6	15,50	10
Sinyal lambası kafası	□	LPFL7	15,50	10

\*Özel ürün talepleriniz için lütfen irtibata geçiniz.

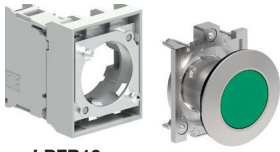
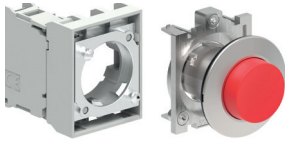
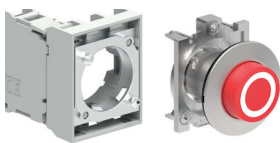

**Ø30mm Montaj Çaplı Metal Seri  
Komple Butonlar**
**yeni**

**LPFB10...**

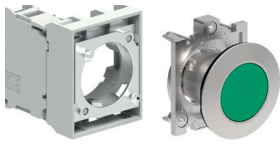
**LPFB20...**

**LPFB21...**

Özellikler	Renk	Sipariş Kodu	Fiyat [EURO]	Min Sipariş Adedi
Yaylı düz butonlar				
Düz kafalı. 1NA	■	LPFB102K10	22,00	10
Düz kafalı. 1NA	■	LPFB103K10	22,00	10
Düz kafalı. 1NK	■	LPFB104K01	22,00	10
Düz kafalı. 1NA	■	LPFB105K10	22,00	10
Düz kafalı. 1NA	■	LPFB106K10	22,00	10
Düz kafalı. 1NA	□	LPFB108K10	22,00	10
Çıkık kafalı. 1NA	■	LPFB202K10	22,50	10
Çıkık kafalı. 1NK	■	LPFB204K01	22,50	10
Düz kafalı "0" sembolü. 1NK	■	LPFB1104K01	23,00	10
Düz kafalı "I" sembolü. 1NA	■	LPFB1113K10	23,00	10
Düz kafalı "I" sembolü. 1NA	□	LPFB1118K10	23,00	10

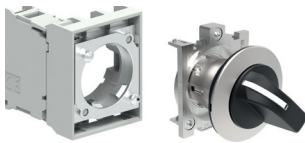
**yeni**

**LPFQ10...**

Özellikler	Renk	Sipariş Kodu	Fiyat [EURO]	Min Sipariş Adedi
Kalıcı butonlar				
Düz kafalı. 1EM(erken kapama özellikli 1NA)	■	LPFQ103K10	31,40	10
Düz kafalı. 1NK	■	LPFQ104K01	27,30	10
Düz kafalı. 1EM(erken kapama özellikli 1NA)	■	LPFQ105K10	31,40	10
Düz kafalı. 1EM(erken kapama özellikli 1NA)	■	LPFQ106K10	31,40	10
Düz kafalı. 1EM(erken kapama özellikli 1NA)	□	LPFQ108K10	31,40	10

❗ Sadece EM (LPXC10A) ve NK (LPXC01) kontak elemanlarını kullanın.

**yeni**

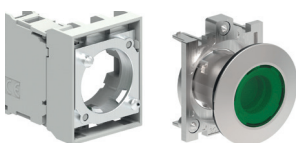
**LPFS1...**

Özellikler	Pozisyon Sayısı	Sipariş Kodu	Fiyat [EURO]	Min Sipariş Adedi
Seçici butonlar				
Mandallı. 1NA	2 pozisyonlu	LPFS120K10	28,00	10
Mandallı. 2NA	3 pozisyonlu	LPFS130K20	33,40	10
Anahtarlı. 1NA	2 pozisyonlu	LPFS320K10	65,40	10
Anahtarlı. 2NA	3 pozisyonlu	LPFS330K20	75,00	10
Uzun mandallı. 1NA	2 pozisyonlu	LPFS220K10	29,00	10
Uzun mandallı. 2NA	3 pozisyonlu	LPFS230K20	34,20	10

**yeni**

**LPFBL10...**

Özellikler	Renk	Sipariş Kodu	Fiyat [EURO]	Min Sipariş Adedi
Işıklı, yaylı butonlar				
Düz kafalı. 1NA 12-30V AC/DC	■	LPFBL103K10EB3	31,20	10
Düz kafalı. 1NK 12-30V AC/DC	■	LPFBL104K01EB4	31,20	10
Düz kafalı. 1NA 12-30V AC/DC	■	LPFBL105K10EB5	31,20	10
Düz kafalı. 1NA 12-30V AC/DC	■	LPFBL106K10EB6	31,20	10
Düz kafalı. 1NA 12-30V AC/DC	□	LPFBL107K10EB8	31,20	10
Düz kafalı. 1NA 185-265VAC	■	LPFBL103K10EM3	32,00	10
Düz kafalı. 1NK 185-265VAC	■	LPFBL104K01EM4	32,00	10
Düz kafalı. 1NA 185-265VAC	■	LPFBL105K10EM5	32,00	10
Düz kafalı. 1NA 185-265VAC	■	LPFBL106K10EM6	32,00	10
Düz kafalı. 1NA 185-265VAC	□	LPFBL107K10EM8	32,00	10

\*Özel ürün talepleriniz için lütfen irtibata geçiniz.

yeni

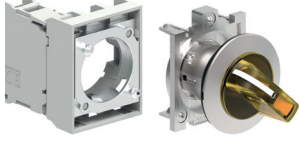
Özellikler	Renk	Sipariş Kodu	Fiyat [EURO]	Min Sipariş Adedi
Işıklı seçici butonlar				
Mandal buton, 2 pozisyonlu. 1NA 12-30V AC/DC	■	LPFSL1203K10EB3	37,80	10
Mandal buton, 2 pozisyonlu. 1NK 12-30V AC/DC	■	LPFSL1204K01EB4	37,80	10
Mandal buton, 2 pozisyonlu. 1NA 12-30V AC/DC	■	LPFSL1205K10EB5	37,80	10
Mandal buton, 2 pozisyonlu. 1NA 12-30V AC/DC	■	LPFSL1206K10EB6	37,80	10
Mandal buton, 2 pozisyonlu. 1NA 12-30V AC/DC	□	LPFSL1208K10EB8	37,80	10
Mandal buton, 3 pozisyonlu. 2NA 12-30V AC/DC	■	LPFSL1303K20EB3	43,60	10
Mandal buton, 3 pozisyonlu. 2NK 12-30V AC/DC	■	LPFSL1304K02EB4	43,60	10
Mandal buton, 3 pozisyonlu. 2NA 12-30V AC/DC	■	LPFSL1305K20EB5	43,60	10
Mandal buton, 3 pozisyonlu. 2NA 12-30V AC/DC	■	LPFSL1306K20EB6	43,60	10
Mandal buton, 3 pozisyonlu. 2NA 12-30V AC/DC	□	LPFSL1308K20EB8	43,60	10
Mandal buton, 2 pozisyonlu. 1NA 185-265VAC	■	LPFSL1203K10EM3	38,60	10
Mandal buton, 2 pozisyonlu. 1NK 185-265VAC	■	LPFSL1204K01EM4	38,60	10
Mandal buton, 2 pozisyonlu. 1NA 185-265VAC	■	LPFSL1205K10EM5	38,60	10
Mandal buton, 2 pozisyonlu. 1NA 185-265VAC	■	LPFSL1206K10EM6	38,60	10
Mandal buton, 2 pozisyonlu. 1NA 185-265VAC	□	LPFSL1208K10EM8	38,60	10
Mandal buton, 3 pozisyonlu. 2NA 185-265VAC	■	LPFSL1303K20EM3	44,40	10
Mandal buton, 3 pozisyonlu. 2NK 185-265VAC	■	LPFSL1304K02EM4	44,40	10
Mandal buton, 3 pozisyonlu. 2NA 185-265VAC	■	LPFSL1305K20EM5	44,40	10
Mandal buton, 3 pozisyonlu. 2NA 185-265VAC	■	LPFSL1306K20EM6	44,40	10
Mandal buton, 3 pozisyonlu. 2NA 185-265VAC	□	LPFSL1308K20EM8	44,40	10



LPFSL...

yeni

Özellikler	Renk	Sipariş Kodu	Fiyat [EURO]	Min Sipariş Adedi
Sinyal lambaları				
12...30VAC/DC	■	LPFL3K00EB3	23,20	10
12...30VAC/DC	■	LPFL4K00EB4	23,20	10
12...30VAC/DC	■	LPFL5K00EB5	23,20	10
12...30VAC/DC	■	LPFL6K00EB6	23,20	10
12...30VAC/DC	□	LPFL7K00EB8	23,20	10
185...265VAC	■	LPFL3K00EM3	24,00	10
185...265VAC	■	LPFL4K00EM4	24,00	10
185...265VAC	■	LPFL5K00EM5	24,00	10
185...265VAC	■	LPFL6K00EM6	24,00	10
185...265VAC	□	LPFL7K00EM8	24,00	10

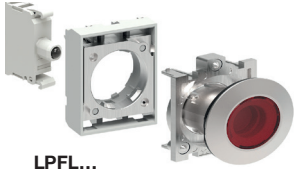

LPFL...

yeni

Özellikler	Sipariş Kodu	Fiyat [EURO]	Min Sipariş Adedi
Arayüz uzatma bağlantıları			
USB arayüz 3.0, A-A bağlantı tipi	LPFD01	82,30	1
USB Arayüz 3.0, A-A bağlantı tipi, 0,5m dahili kablolu	LPFD01L050	115,50	1
USB Arayüz 3.0, A-A bağlantı tipi, 1m dahili kablolu	LPFD01L100	124,00	1
USB arayüz 3.0, A-B bağlantı tipi	LPFD03	82,30	1
USB arayüz 3.0, B-A bağlantı tipi	LPFD05	82,30	1
RJ45 arayüz, Ethernet bağlantı tipi	LPFD06	91,40	1
RJ45 arayüz, Ethernet bağlantı tipi, 1m dahili kablolu	LPFD06L100	108,00	1



LPFD01



LPFD01L...



LPFD06

\*Özel ürün talepleriniz için lütfen irtibata geçiniz.

## Butonlar için yedek parçalar



LPX AU120

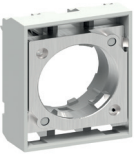

LPX AU120M



LPX L...



LPX C...



LPX AU100



LPX AU110

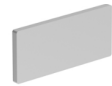

LPX AU109



LPX AU158



LPX AU115



LPX AU159



LPX DAU...



LPX AU170

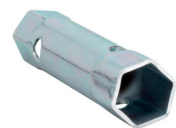

LPX A200



LPFX AU100G

Özellikler	Renk	Sipariş Kodu	Fiyat [EURO]	Min Sipariş Adedi
Buton adaptörü		LPXAU120	0,90	10
<b>Yeni</b> Buton adaptörü (metal seriler için)		LPXAU120M	1,90	10
Kontakt blok 1NA		LPXC10	2,80	10
Kontakt blok 1NK		LPXC01	2,80	10
1NA kontakt blok. Vidalı sonlandırma, kutu tabanına montaj		LPXCB10	6,60	10
1NK kontakt blok. Vidalı sonlandırma, kutu tabanına montaj		LPXCB01	6,60	10
1NA kontakt blok. Yaylı sonlandırma		LPXCS10	8,30	10
1NK kontakt blok. Yaylı sonlandırma		LPXCS01	8,30	10
1EM (early make) kontakt blok. Yaylı sonlandırma		LPXCS10A	11,60	10
Ledli sinyal blok, 12-30V AC/DC	■	LPXLEB3	5,80	10
Ledli sinyal blok, 12-30V AC/DC	■	LPXLEB4	5,80	10
Ledli sinyal blok, 12-30V AC/DC	■	LPXLEB5	5,80	10
Ledli sinyal blok, 12-30V AC/DC	■	LPXLEB6	5,80	10
Ledli sinyal blok, 12-30V AC/DC	□	LPXLEB8	5,80	10
Ledli sinyal blok, 185-265VAC	■	LPXLEM3	6,60	10
Ledli sinyal blok, 185-265VAC	■	LPXLEM4	6,60	10
Ledli sinyal blok, 185-265VAC	■	LPXLEM5	6,60	10
Ledli sinyal blok, 185-265VAC	■	LPXLEM6	6,60	10
Ledli sinyal blok, 185-265VAC	□	LPXLEM8	6,60	10

Özellikler	Sipariş Kodu	Fiyat [EURO]	Min Sipariş Adedi
Ø22mm montaj çaplı LPC ve LPS serisi için aksesuarlar			
Etiket rozeti, LPXAU109 etiketleri için	LPXAU100	1,50	50
LPXAU100 rozeti için etiket, 27.5x12.1mm	LPXAU109	1,70	50
Etiket rozeti, LPXAU108 etiketleri için	LPXAU105	2,00	50
LPXAU105 rozeti için etiket, 26.5x15mm	LPXAU108	1,70	50
Acil stop buton etiketi, EMERGENCY STOP yazılı, 90mm	LPXAU113	4,90	10
Acil stop buton etiketi, EMERGENCY STOP yazılı, 60mm	LPXAU115	4,80	10
Acil stop buton etiketi, EMERGENCY STOP yazılı, 34.5x65mm	LPXAU110	4,80	10
İşikli acil stop buton etiketi, EMERGENCY STOP yazılı, 24VAC/DC besleme	LPXDAU115024	24,70	1
İşikli acil stop buton etiketi, EMERGENCY STOP yazılı, 110...120VAC besleme	LPXDAU115110	33,30	1
İşikli acil stop buton etiketi, EMERGENCY STOP yazılı, 220...240VAC besleme	LPXDAU115230	27,20	1
Acil stop buton koruması, tam korumalı	LPXAU158	18,90	10
Acil stop buton koruması, yarım korumalı	LPXAU159	12,00	10
Butonlar için transparan koruma	LPXAU170	10,10	5
Buton kafası sabitleme halkası için sıkma aparatı, LPC serisi için	LPXA200	20,50	1

Özellikler	Sipariş Kodu	Fiyat [EURO]	Min Sipariş Adedi
Ø30mm montaj çaplı LPF serisi için aksesuarlar			
Etiket rozeti, LPXAU109 etiketi için, siyah	LPFXAU100	1,60	5
Etiket rozeti, LPXAU109 etiketi için, gri	LPFXAU100G	1,60	5
LPFXAU100... rozetleri için etiket, 27.5x12.1mm	LPXAU109	1,70	50
Etiket rozeti, LPXAU108 etiketleri için, siyah	LPFXAU105	3,50	5
Etiket rozeti, LPXAU108 etiketleri için, gri	LPFXAU105G	3,50	5
LPFXAU105... rozetleri için etiket, 26.5x15mm	LPXAU108	1,70	50

\*Özel ürün talepleriniz için lütfen irtibata geçiniz.

## Ø22mm Montaj Çaplı Plastik Monoblok Seri



LMPB104T...

yeni

Özellikler	Renk	Sipariş Kodu	Fiyat [EURO]	Min Sipariş Adedi
Vida terminalli , yaylı butonlar				
Düz kafalı. 1NK	■	LMPB104T01	7,70	10
Düz kafalı. 1NA+1NK	■	LMPB104T11	10,50	10
Düz kafalı. 2NK	■	LMPB104T02	10,50	10
Düz kafalı. 1NA	■	LMPB103T10	7,70	10
Düz kafalı. 1NA+1NK	■	LMPB103T11	10,50	10
Düz kafalı. 2NK	■	LMPB103T20	10,50	10
Düz kafalı. 1NA	□	LMPB108T10	7,70	10
Düz kafalı. 1NA+1NK	□	LMPB108T11	10,50	10
Düz kafalı. 2NK	□	LMPB108T20	10,50	10
Düz kafalı. 1NK	■	LMPB102T01	7,70	10
Düz kafalı. 1NA+1NK	■	LMPB102T11	10,50	10
Düz kafalı. 2NK	■	LMPB102T02	10,50	10
Çıkık kafalı. 1NK	■	LMPB204T01	9,30	10
Çıkık kafalı. 1NA+1NK	■	LMPB204T11	12,10	10
Çıkık kafalı. 2NK	■	LMPB204T02	12,10	10

yeni

Özellikler	Renk	Sipariş Kodu	Fiyat [EURO]	Min Sipariş Adedi
Yay terminalli, yaylı butonlar				
Düz kafalı. 1NK	■	LMPB104S01	13,30	10
Düz kafalı. 1NA+1NK	■	LMPB104S11	21,50	10
Düz kafalı. 2NK	■	LMPB104S02	21,50	10
Düz kafalı. 1NA	■	LMPB103S10	13,30	10
Düz kafalı. 1NA+1NK	■	LMPB103S11	21,50	10
Düz kafalı. 2NK	■	LMPB103S20	21,50	10
Düz kafalı. 1NA	□	LMPB108S10	13,30	10
Düz kafalı. 1NA+1NK	□	LMPB108S11	21,50	10
Düz kafalı. 2NK	□	LMPB108S20	21,50	10
Düz kafalı. 1NK	■	LMPB102S01	13,30	10
Düz kafalı. 1NA+1NK	■	LMPB102S11	21,50	10
Düz kafalı. 2NK	■	LMPB102S02	21,50	10
Çıkık kafalı. 1NK	■	LMPB204S01	14,80	10
Çıkık kafalı. 1NA+1NK	■	LMPB204S11	23,10	10
Çıkık kafalı. 2NK	■	LMPB204S02	23,10	10



LMPB108S...



LMPQ102T11

yeni

Özellikler	Renk	Sipariş Kodu	Fiyat [EURO]	Min Sipariş Adedi
Vida terminalli, kalıcı buton				
Düz kafalı. 1NA+1NK	■	LMPQ102T11	22,90	10
Yay terminalli, kalıcı buton				
Düz kafalı. 1NA+1NK	■	LMPQ102S11	29,80	10

\*Özel ürün talepleriniz için lütfen irtibata geçiniz.



LMPB6644T...

yeni

Özellikler	Renk	Sipariş Kodu	Fiyat [EURO]	Min Sipariş Adedi
Vida terminalli mantar kafalı butonlar				
Yaylı Ø 40mm - 1NA+1NK	■	LMPB6144T11	14,70	10
Çevirmeli Ø 40mm, ISO 13850 - 1NK	■	LMPB6644T01	25,10	10
Çevirmeli Ø 40mm, ISO 13850 - 1NA+1NK	■	LMPB6644T11	27,90	10
Çevirmeli Ø 40mm, ISO 13850 - 2NK	■	LMPB6644T02	27,90	10
Çekmeli Ø 40mm, ISO 13850 - 1NK	■	LMPB6744T01	20,40	10
Çekmeli Ø 40mm, ISO 13850 - 1NA+1NK	■	LMPB6744T11	23,10	10
Çekmeli Ø 40mm, ISO 13850 - 2NK	■	LMPB6744T02	23,10	10



LMPB6144S11

yeni

Özellikler	Renk	Sipariş Kodu	Fiyat [EURO]	Min Sipariş Adedi
Yay terminalli mantar kafalı butonlar				
Yaylı Ø 40mm - 1NA+1NK	■	LMPB6144S11	25,80	10
Çevirmeli Ø 40mm, ISO 13850 - 1NK	■	LMPB6644S01	30,60	10
Çevirmeli Ø 40mm, ISO 13850 - 1NA+1NK	■	LMPB6644S11	38,90	10
Çevirmeli Ø 40mm, ISO 13850 - 2NK	■	LMPB6644S02	38,90	10
Çekmeli Ø 40mm, ISO 13850 - 1NK	■	LMPB6744S01	25,90	10
Çekmeli Ø 40mm, ISO 13850 - 1NA+1NK	■	LMPB6744S11	34,10	10
Çekmeli Ø 40mm, ISO 13850 - 2NK	■	LMPB6744S02	34,10	10



LMPS120T...

yeni

Özellikler	Konfigürasyon	Sipariş Kodu	Fiyat [EURO]	Min Sipariş Adedi
Seçici mandal butonlar				
Vida terminalli				
Mandallı. 1NA, kalıcı	2 pozisyonlu √	LMPS120T10	11,90	10
Mandallı. 1NA+1NK, kalıcı	2 pozisyonlu √	LMPS120T11	14,60	10
Mandallı. 2NA, kalıcı	2 pozisyonlu √	LMPS120T20	14,60	10
Mandallı. 2NA, kalıcı	3 pozisyonlu √	LMPS130T20	15,70	10
Mandallı. 2NA, sıfır pozisyonuna yay dönüşlü	3 pozisyonlu √	LMPS131T20	16,70	10
Seçici butonlar, yay terminali				
Mandallı. 1NA, kalıcı	2 pozisyonlu √	LMPS120S10	17,40	10
Mandallı. 1NA+1NK, kalıcı	2 pozisyonlu √	LMPS120S11	20,80	10
Mandallı. 2NA, kalıcı	2 pozisyonlu √	LMPS120S20	20,80	10
Mandallı. 2NA, kalıcı	3 pozisyonlu √	LMPS130S20	26,70	10
Mandallı. 2NA, sıfır pozisyonuna yay dönüşlü	3 pozisyonlu √	LMPS131S20	27,80	10



LMPS320S

yeni

Özellikler	Konfigürasyon	Sipariş Kodu	Fiyat [EURO]	Min Sipariş Adedi
Anahtarlı butonlar				
Vida terminalli				
Mandallı. 1NA, kalıcı	2 pozisyonlu √	LMPS320T10	27,60	10
Mandallı. 2NA, kalıcı	3 pozisyonlu √	LMPS330T20	32,50	10
Yay terminalli				
Mandallı. 1NA, kalıcı	2 pozisyonlu √	LMPS320S10	33,10	10
Mandallı. 2NA, kalıcı	3 pozisyonlu √	LMPS330S20	43,60	10

\*Özel ürün talepleriniz için lütfen irtibata geçiniz.



LMPBL107S...

yeni

Özellikler	Renk	Sipariş Kodu	Fiyat [EURO]	Min Sipariş Adedi
Vida terminalli, ışıklı, yaylı butonlar				
Düz kafalı. 1NK 24VAC/DC	■	LMPBL104T01B	15,70	10
Düz kafalı. 1NA 24VAC/DC	■	LMPBL103T10B	15,70	10
Düz kafalı. 1NA 24VAC/DC	□	LMPBL107T10B	15,70	10
Düz kafalı. 1NK 110VAC	■	LMPBL104T01E	17,80	10
Düz kafalı. 1NA 110VAC	■	LMPBL103T10E	17,80	10
Düz kafalı. 1NA 110VAC	□	LMPBL107T10E	17,80	10
Düz kafalı. 1NK 220VAC	■	LMPBL104T01M	16,40	10
Düz kafalı. 1NA 220VAC	■	LMPBL103T10M	16,40	10
Düz kafalı. 1NA 220VAC	□	LMPBL107T10M	16,40	10
Çıkık kafalı. 1NK 24VAC/DC	■	LMPBL204T01B	20,50	10
Çıkık kafalı. 1NK 110VAC	■	LMPBL204T01E	22,60	10
Çıkık kafalı. 1NK 220VAC	■	LMPBL204T01M	21,20	10
Yay terminalli, ışıklı, yaylı butonlar				
Düz kafalı. 1NK 24VAC/DC	■	LMPBL104S01B	32,10	10
Düz kafalı. 1NA 24VAC/DC	■	LMPBL103S10B	32,10	10
Düz kafalı. 1NA 24VAC/DC	□	LMPBL107S10B	32,10	10
Düz kafalı. 1NK 110VAC	■	LMPBL104S01E	40,90	10
Düz kafalı. 1NA 110VAC	■	LMPBL103S10E	40,90	10
Düz kafalı. 1NA 110VAC	□	LMPBL107S10E	40,90	10
Düz kafalı. 1NK 220VAC	■	LMPBL104S01M	39,00	10
Düz kafalı. 1NA 220VAC	■	LMPBL103S10M	39,00	10
Düz kafalı. 1NA 220VAC	□	LMPBL107S10M	39,00	10
Çıkık kafalı. 1NK 24VAC/DC	■	LMPBL204S01B	36,90	10
Çıkık kafalı. 1NK 110VAC	■	LMPBL204S01E	45,70	10
Çıkık kafalı. 1NK 220VAC	■	LMPBL204S01M	43,80	10

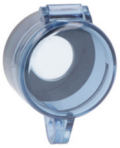

LMXAU158



LMXAU115



LMXAU159



LMXAU160



LPXAU102



LPXAU201



LPXA200



LPXA130

yeni

Özellikler	Sipariş Kodu	Fiyat [EURO]	Min Sipariş Adedi
LMP serisi monoblok butonlar için aksesuarlar			
Buton muhafazası, kilitlenebilir	LMXAU158	18,90	1
"EMERGENCY STOP" yazılı acil stop buton etiketi	LMXAU115	4,80	1
Acil stop buton koruması, tam korumalı	LMXAU159	12,00	1
Acil stop buton koruması, yarım korumalı	LMXAU160	18,90	1
Etiket rozeti	LPXAU102	1,90	50
Baskı için boş etiket, LPXAU102 için	LPXAU201	1,20	50
Yazmak için boş etiket, LPXAU102 için	LPXAU202	0,40	50
LPXAU202 için transparan koruma	LPXAU200	0,70	50
Kullanılmayan delikler için tıpa, gri	LPXA130	4,80	50
Kullanılmayan delikler için tıpa, siyah	LPXA130B	4,80	50
Buton kafası sabitleme halkası için sıkma aparatı, metal	LPXA200	20,50	1
Anahtarlı butonlar için 2 adet yedek anahtar	LMPK00	fiyat sorunuz	1



LMPK00

\*Özel ürün talepleriniz için lütfen irtibata geçiniz.

## Avuç İçi Butonlar



LP9S..R



LP9S..B



LP9P..R

Özellikler	Renk	Sipariş Kodu	Fiyat [EURO]	Min Sipariş Adedi
Avuç içi butonlar, Ø90mm				
Anlık - 1NK	■	LP9S01R	48,30	1
Anlık - 1NA + 1NK	■	LP9S11R	53,20	1
Anlık - 1NA	■	LP9S10B	48,30	1
Anlık - 1NA + 1NK	■	LP9S11B	53,20	1
Çekmeli, emniyet tipi - 2NK	■	LP9P02R	72,40	1
Çekmeli, emniyet tipi - 1NA + 1NK	■	LP9P11R	72,40	1

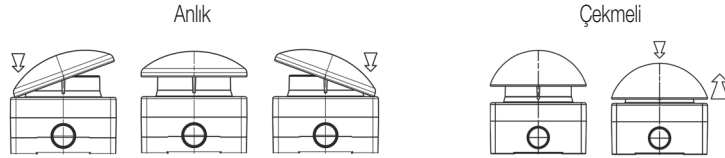

## Boş Kumanda Kutuları



LPZP3A8



LPZP2A5



LPZP1A5

Özellikler	Dikey Sıra Sayısı	Yatay Sıra Sayısı	Üst kapak rengi	Sipariş Kodu	Fiyat [EURO]	Min Sipariş Adedi
Delikli plastik buton kutuları						
1 buton için	1	1	■	LPZP1A5	14,50	1
1 buton için	1	1	□	LPZP1A8	12,70	1
2 buton için	1	2	□	LPZP2A8	16,60	1
2 buton için	1	2	■	LPZP2A5	24,30	1
3 buton için	1	3	□	LPZP3A8	18,10	1
4 buton için	1	4	□	LPZP4A8	24,20	1
5 buton için	1	5	□	LPZP5A8	32,30	1
6 buton için	1	6	□	LPZP6A8	36,10	1



## Metal Seri Boş Kumanda Kutuları



LPZM1A5



LPZM1A5P



LPZM1A8



LPZM4A8

Özellikler	Dikey Sıra Sayısı	Yatay Sıra Sayısı	Üst kapak rengi	Sipariş Kodu	Fiyat [EURO]	Min Sipariş Adedi
Delikli metal buton kutuları (tek sıra)						
1 buton için	1	1	■	LPZM1A5	46,30	1
1 buton için, korumalı tip	1	1	■	LPZM1A5P	64,80	1
1 buton için	1	1	□	LPZM1A8	46,30	1
2 buton için	1	2	■	LPZM2A5	56,90	1
2 buton için	1	2	□	LPZM2A8	56,90	1
3 buton için	1	3	□	LPZM3A8	68,10	1
4 buton için	1	4	□	LPZM4A8	92,40	1
5 buton için	1	5	□	LPZM5A8	122,50	1
6 buton için	1	6	□	LPZM6A8	150,00	1



LPZM4CA8

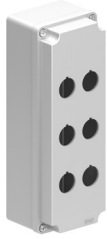

LPZM6CA8

Özellikler	Dikey Sıra Sayısı	Yatay Sıra Sayısı	Üst kapak rengi	Sipariş Kodu	Fiyat [EURO]	Min Sipariş Adedi
Delikli metal buton kutuları (çoklu sıra)						
4 buton için	2	2	□	LPZM4CA8	68,10	1
6 buton için	2	3	□	LPZM6CA8	99,30	1
8 buton için	4	2	□	LPZM8CA8	123,00	1
12 buton için	4	3	□	LPZM12CA8	134,50	1
16 buton için	4	4	□	LPZM16CA8	161,00	1



LPZM8CA8



LPZM12CA8



LPZM4E8

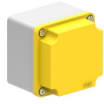

LPZM1E5



LPZM6E8



LPZM7E8

Özellikler	Boyutlar (X,Y,Z)	Dikey Sıra Sayısı	Yatay Sıra Sayısı	Üst kapak rengi	Sipariş Kodu	Fiyat [EURO]	Min Sipariş Adedi
Deliksiz metal buton kutuları							
1 butona kadar delik açılabilir	80x80x73	1	1	■	LPZM1E5	45,10	1
1 butona kadar delik açılabilir	80x80x73	1	1	□	LPZM1E8	45,10	1
2 butona kadar delik açılabilir	80x130x73	1	2	□	LPZM2E8	55,90	1
4 butona kadar delik açılabilir	80x170x73	1	3	□	LPZM3E8	67,00	1
6 butona kadar delik açılabilir	80x230x73	1	5	□	LPZM4E8	97,20	1
8 butona kadar delik açılabilir	160x160x90	4	2	□	LPZM5E8	121,50	1
12 butona kadar delik açılabilir	170x190x90	4	3	□	LPZM6E8	133,00	1
16 butona kadar delik açılabilir	190x250x90	4	4	□	LPZM7E8	157,50	1

\*Özel ürün talepleriniz için lütfen irtibata geçiniz.



- LTN serisi modüler yapıda ışıklı kolonlar, Ø50mm, 5 modüle kadar
- LTN serisi modüler yapıda ışıklı kolonlar Ø70mm, 5 modüle kadar
- 8LT4 serisi önceden montajlı ışıklı kolonlar
- İkaz Fenerleri Ø62mm

## LTN serisi Ø50mm ışıklı kolonlar



Özellikler	Sipariş Kodu	Fiyat	Min Sipariş
Üst kapak, eğer buzzer yok ise kullanılmalıdır	LTN50C	[EURO] 4,70	Adedi 1

### Buzzer'lar

85dB. IP65, Tip 4	LTN50MSL	43,20	1
100dB. IP20	LTN50MSH	43,20	1

### Sabit veya flaşör ışık modülleri, dahili LED'li

Turuncu	LTN50ML1	31,80	1
Yeşil	LTN50ML3	31,80	1
Kırmızı	LTN50ML4	31,80	1
Mavi	LTN50ML6	31,80	1
Beyaz	LTN50ML8	31,80	1

### Besleme modülü

12...24VDC	LTN50MW024	61,60	1
110...230VAC	LTN50MW230	112,00	1

### Sabitleme ayakları ve uzatma eklentileri

Duvar yüzeyine montaj, gri, plastik, sabitleme ayağı	LTN50BP2	11,00	1
LTN50BP2'ye uygun uzatma eklentisi, 100mm, metal	LTN50P100	9,30	1
LTN50BP2'ye uygun uzatma eklentisi, 250mm, metal	LTN50P250	16,10	1
LTN50BP2'ye uygun uzatma eklentisi, 400mm, metal	LTN50P400	19,70	1

Yatay yüzeye montaj, siyah, plastik sabitleme ayağı	LTN50BP1	10,10	1
Yatay yüzeye veya duvar yüzeyine montaj, siyah, plastik, sabitleme ayağı	LTN50BP3	20,00	1
Yatay yüzeye montaj, metal, sabitleme ayağı	LTN50BM1	14,00	1
Duvar yüzeyine montaj, metal, sabitleme ayağı	LTN50BM2	15,50	1
Yatay yüzeye veya duvar yüzeyine montaj, metal, sabitleme ayağı	LTN50BM3	27,90	1

### LTN50BP1, LTN50BP3, LTN50BM1, LTN50BM2 ve LTN50BM3 için uzatma eklentileri

100mm, metal, dişli uçlu	LTN50P100T	9,60	1
250mm, metal, dişli uçlu	LTN50P250T	16,50	1
400mm, metal, dişli uçlu	LTN50P400T	20,50	1



\*Özel ürün talepleriniz için lütfen irtibata geçiniz.

## LTN serisi Ø70mm ışıklı kolonlar



Özellikler	Sipariş Kodu	Fiyat	Min Sipariş
		[EURO]	Adedi
Üst kapak, eğer buzzer yok ise kullanılmalıdır	LTN70C	5,30	1
<b>Buzzer'lar</b>			
85dB. IP65, Tip 4	LTN70MSL	49,70	1
100dB. IP20	LTN70MSH	49,70	1
<b>Sabit veya flaşör ışık modülleri, dahili LED'li</b>			
Turuncu	LTN70ML1	36,40	1
Yeşil	LTN70ML3	36,40	1
Kırmızı	LTN70ML4	36,40	1
Mavi	LTN70ML6	36,40	1
Beyaz	LTN70ML8	36,40	1
<b>Besleme modülü</b>			
12...24VDC	LTN70MW024	70,80	1
110...230VAC	LTN70MW230	129,00	1
<b>Sabitleme ayakları ve uzatma eklentileri</b>			
Duvar yüzeyine montaj, gri, plastik, sabitleme ayağı	LTN70BP2	12,70	1
LTN70BP2'ye uygun uzatma eklentisi, 100mm, metal	LTN70P100	10,70	1
LTN70BP2'ye uygun uzatma eklentisi, 250mm, metal	LTN70P250	18,40	1
LTN70BP2'ye uygun uzatma eklentisi, 400mm, metal	LTN70P400	22,70	1
Yatay yüzeye montaj, siyah, plastik sabitleme ayağı	LTN70BP1	11,60	1
Yatay yüzeye veya duvar yüzeyine montaj, siyah, plastik, sabitleme ayağı	LTN70BP3	23,00	1
Yatay yüzeye montaj, metal, sabitleme ayağı	LTN70BM1	16,10	1
Duvar yüzeyine montaj, metal, sabitleme ayağı	LTN70BM2	17,70	1
Yatay yüzeye veya duvar yüzeyine montaj, metal, sabitleme ayağı	LTN70BM3	32,00	1
LTN70BP1, LTN70BP3, LTN70BM1, LTN70BM2 ve LTN70BM3 için uzatma eklentileri			
100mm, metal, dişli uçlu	LTN70P100T	11,00	1
250mm, metal, dişli uçlu	LTN70P250T	19,10	1
400mm, metal, dişli uçlu	LTN70P400T	23,40	1

\*Özel ürün talepleriniz için lütfen irtibata geçiniz.

### Önceden montajlı Işıklı kolonlar Ø45mm



8 LT4 K02BG



8 LT4 K05BG



LT7 BP 01



8 LT7 BP 02



8 LT7 BP 03G



8LT7TP0100G

Özellikler	Renk	Sipariş Kodu	Fiyat [EURO]	Min Sipariş Adedi
Önceden montajlı, 45mm, sabit ışıklı, dahili LED'li, ses opsiyonlu ışıklı kolonlar				
Yeşil ve kırmızı renk, 24VDC		8LT4K02BG	209,50	1
Yeşil ve kırmızı renk, 24VDC, aralıklı veya sürekli sesli		8LT4K03BG	266,00	1
Yeşil, turuncu ve kırmızı renk, 24VDC		8LT4K04BG	272,00	1
Yeşil, turuncu ve kırmızı renk, 24VDC, aralıklı veya sürekli sesli		8LT4K05BG	326,00	1
Yeşil, mavi, turuncu ve kırmızı renk, 24VDC		8LT4K06BG	336,50	1
Yeşil, mavi, turuncu ve kırmızı renk, 24VDC, aralıklı veya sürekli sesli		8LT4K07BG	397,00	1
Beyaz, yeşil, mavi, turuncu ve kırmızı renk, 24VDC		8LT4K08BG	373,00	1
Beyaz, yeşil, mavi, turuncu ve kırmızı renk, 24VDC, aralıklı veya sürekli sesli		8LT4K09BG	434,00	1

Özellikler	Sipariş Kodu	Fiyat [EURO]	Min Sipariş Adedi
Sabitleme Ayağı			
Yatay yüzeye montajlanabilen, plastik, siyah 100mm eklenti ile	8LT7BP01	25,90	1
Dikey yüzeye montajlanabilen, plastik, siyah	8LT7BP02	35,10	1
Yatay yüzeye montajlanabilen, plastik, gri, 100mm eklenti ile	8LT7BP01G	24,10	1
Dikey yüzeye montajlanabilen, plastik, gri	8LT7BP02G	32,50	1
90° dikey yüzeye montajlanabilen, plastik, gri	8LT7BP03G	36,00	1

Özellikler	Sipariş Kodu	Fiyat [EURO]	Min Sipariş Adedi
Sabitleme ayağı için eklenti tüpler ( geçmeli bölmeler )			
100mm, siyah	8LT7TP0100	10,00	1
100mm, gri	8LT7TP0100G	9,10	1

### İkaz Fenerleri Ø62mm



LB6 EL5

Özellikler	Renk	Sipariş Kodu	Fiyat [EURO]	Min Sipariş Adedi
Sabit ışıklı modüller				
BA15d duylu, direk beslemeli. Ampülsüz		8LB6EL1	64,40	1
BA15d duylu, direk beslemeli. Avmpülsüz		8LB6EL3	64,40	1
BA15d duylu, direk beslemeli. Ampülsüz		8LB6EL4	64,40	1
BA15d duylu, direk beslemeli. Ampülsüz		8LB6EL5	64,40	1
BA15d duylu, direk beslemeli. Ampülsüz		8LB6EL6	64,40	1
BA15d duylu, direk beslemeli. Ampülsüz		8LB6EL8	64,40	1

### İkaz Fenerleri için yardımcı aksesuarlar ve yedek parçalar Ø62mm



LB6 BP03

Özellikler	Sipariş Kodu	Fiyat [EURO]	Min Sipariş Adedi
Sabitleme ayakları			
Yatay yüzeye montajlanabilen, plastik, siyah	8LB6BP03	14,60	1
Ø22mm delikli tipler için, plastik, siyah	8LB6BP05	17,30	1
Ek bağlantı için, plastik, siyah	8LB6BP07	15,40	1
Ek bağlantı için, plastik, gri	8LB6BP07G	15,40	1

Özellikler	Renk	Sipariş Kodu	Fiyat [EURO]	Min Sipariş Adedi
LED ampül, BA15d duylu				
24VAC/DC		8LT7ALLB3	65,20	10
24VAC/DC		8LT7ALLB4	65,20	10
24VAC/DC		8LT7ALLB5	65,20	10
24VAC/DC		8LT7ALLB6	65,20	10
24VAC/DC		8LT7ALLB8	65,20	10
110-120VAC/DC		8LT7ALLE3	70,00	1
110-120VAC/DC		8LT7ALLE4	70,00	1
110-120VAC/DC		8LT7ALLE5	70,00	10
110-120VAC/DC		8LT7ALLE6	70,00	10
110-120VAC/DC		8LT7ALLE8	70,00	10
230-240VAC/DC		8LT7ALLM3	74,60	10
230-240VAC/DC		8LT7ALLM4	74,60	10
230-240VAC/DC		8LT7ALLM5	74,60	10
230-240VAC/DC		8LT7ALLM6	74,60	10
230-240VAC/DC		8LT7ALLM8	74,60	10



LT7 ALL...

\*Özel ürün talepleriniz için lütfen irtibata geçiniz.



- EN 50047 standartlarına uygun boyutlar
- EN 50041 standartlarına uygun boyutlar
- NK kontaklar ile direk açma
- Uç eleman tiplerinde çok çeşitlilik
- Değiştirilebilir ve döndürülebilir uç elemanlar
- Yerleştirilebilir ve değiştirilebilir yardımcı kontak blokları

## Sınır Şalterleri, K serisi



KB A... - KM A... KC A... - KN A...

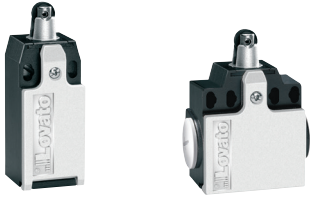

KB B... - KM B... KC B... - KN B...

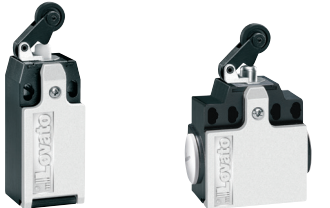

KB C... - KM C... KC C... - KN C...

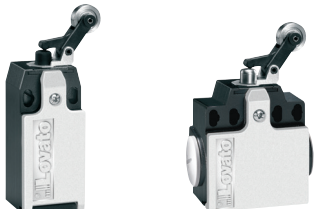

KB D... - KM D... KC D... - KN D...



KB E1... - KB E2... KB E3... - KM E3...  
KM E1... - KM E2...

Özellikler	Gövde	Kablo Girişi	Kontaklar	Sipariş Kodu	Fiyat [EURO]	Min Sipariş Adedi
Metal Pimli	Plastik	Tek taraflı	1NA+1NK ani hareketli❶	<b>KBA1S11</b>	16,90	1
Metal Pimli	Metal	Tek taraflı	1NA+1NK ani hareketli❶	<b>KMA1S11</b>	36,60	1
Metal Pimli	Plastik	Çift taraflı	1NA+1NK ani hareketli❶	<b>KCA1S11</b>	26,10	1
Metal Pimli	Metal	Çift taraflı	1NA+1NK ani hareketli❶	<b>KNA1S11</b>	37,40	1
Doğrusal makaralı. Plastik makara	Plastik	Tek taraflı	1NA+1NK ani hareketli❶	<b>KBB1S11</b>	19,20	1
Doğrusal makaralı. Plastik makara	Metal	Tek taraflı	1NA+1NK ani hareketli❶	<b>KMB1S11</b>	40,50	1
Doğrusal makaralı. Metal makara	Plastik	Tek taraflı	1NA+1NK ani hareketli❶	<b>KBB2S11</b>	22,40	1
Doğrusal makaralı. Metal makara	Metal	Tek taraflı	1NA+1NK ani hareketli❶	<b>KMB2S11</b>	42,20	1
Doğrusal makaralı. Plastik makara	Plastik	Çift taraflı	1NA+1NK ani hareketli❶	<b>KCB1S11</b>	29,00	1
Doğrusal makaralı. Plastik makara	Metal	Çift taraflı	1NA+1NK ani hareketli❶	<b>KNB1S11</b>	42,70	1
Doğrusal makaralı. Metal makara	Plastik	Çift taraflı	1NA+1NK ani hareketli❶	<b>KCB2S11</b>	32,00	1
Doğrusal makaralı. Metal makara	Metal	Çift taraflı	1NA+1NK ani hareketli❶	<b>KNB2S11</b>	39,30	1
Açısal makara, ortadan tetiklemeli. Plas. mak.	Plastik	Tek taraflı	1NA+1NK ani hareketli❶	<b>KBC1S11</b>	21,10	1
Açısal makara, ortadan tetiklemeli. Plas. mak.	Metal	Tek taraflı	1NA+1NK ani hareketli❶	<b>KMC1S11</b>	35,00	1
Açısal makara, ortadan tetiklemeli. Metal mak.	Plastik	Tek taraflı	1NA+1NK ani hareketli❶	<b>KBC2S11</b>	22,90	1
Açısal makara, ortadan tetiklemeli. Metal mak.	Metal	Tek taraflı	1NA+1NK ani hareketli❶	<b>KMC2S11</b>	36,30	1
Açısal makara, ortadan tetiklemeli. Plas. mak.	Plastik	Çift taraflı	1NA+1NK ani hareketli❶	<b>KCC1S11</b>	29,80	1
Açısal makara, ortadan tetiklemeli. Plas. mak.	Metal	Çift taraflı	1NA+1NK ani hareketli❶	<b>KNC1S11</b>	37,00	1
Açısal makara, ortadan tetiklemeli. Metal mak.	Plastik	Çift taraflı	1NA+1NK ani hareketli❶	<b>KCC2S11</b>	31,00	1
Açısal makara, ortadan tetiklemeli. Metal mak.	Metal	Çift taraflı	1NA+1NK ani hareketli❶	<b>KNC2S11</b>	37,80	1
Açısal makara, yandan tetiklemeli. Plas. mak.	Plastik	Tek taraflı	1NA+1NK ani hareketli❶	<b>KBD1S11</b>	19,60	1
Açısal makara, yandan tetiklemeli. Plas. mak.	Metal	Tek taraflı	1NA+1NK ani hareketli❶	<b>KMD1S11</b>	35,00	1
Açısal makara, yandan tetiklemeli. Metal mak.	Plastik	Tek taraflı	1NA+1NK ani hareketli❶	<b>KBD2S11</b>	22,90	1
Açısal makara, yandan tetiklemeli. Metal mak.	Metal	Tek taraflı	1NA+1NK ani hareketli❶	<b>KMD2S11</b>	36,30	1
Açısal makara, yandan tetiklemeli. Plas. mak.	Plastik	Çift taraflı	1NA+1NK ani hareketli❶	<b>KCD1S11</b>	29,80	1
Açısal makara, yandan tetiklemeli. Plas. mak.	Metal	Çift taraflı	1NA+1NK ani hareketli❶	<b>KND1S11</b>	37,00	1
Açısal makara, yandan tetiklemeli. Metal mak.	Plastik	Çift taraflı	1NA+1NK ani hareketli❶	<b>KCD2S11</b>	31,00	1
Açısal makara, yandan tetiklemeli. Metal mak.	Metal	Çift taraflı	1NA+1NK ani hareketli❶	<b>KND2S11</b>	37,80	1
Açısal makara çift yönlü. Plas.mak. Ø19x5mm	Plastik	Tek taraflı	1NA+1NK ani hareketli❶	<b>KBE1S11</b>	21,50	1
Açısal makara çift yönlü. Plas.mak. Ø19x5mm	Metal	Tek taraflı	1NA+1NK ani hareketli❶	<b>KME1S11</b>	41,10	1
Açısal makara çift yönlü. Met.mak. Ø19x5mm	Plastik	Tek taraflı	1NA+1NK ani hareketli❶	<b>KBE2S11</b>	25,10	1
Açısal makara çift yönlü. Met.mak. Ø19x5mm	Metal	Tek taraflı	1NA+1NK ani hareketli❶	<b>KME2S11</b>	43,70	1
Açısal makara çift yönlü. Kauçuk mak. Ø50x10mm	Plastik	Tek taraflı	1NA+1NK ani hareketli❶	<b>KBE3S11</b>	33,60	1
Açısal makara çift yönlü. Kauçuk mak. Ø50x10mm	Metal	Tek taraflı	1NA+1NK ani hareketli❶	<b>KME3S11</b>	47,60	1
Açısal makara çift yönlü. Plas.mak. Ø19x5mm	Plastik	Tek taraflı	2NK bağımsız	<b>KBE1D02</b>	39,80	1
Açısal makara çift yönlü. Plas.mak. Ø19x5mm	Metal	Tek taraflı	2NK bağımsız	<b>KME1D02</b>	47,00	1

❶ Diğer kontak konfigürasyonları mevcuttur. Ürün seçim tablolarındaki diğer opsiyonlar da temin edilir.  
\*Özel ürün talepleriniz için lütfen irtibata geçiniz.



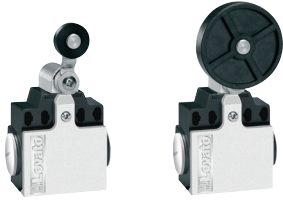

KC E1... - KC E2...  
KN E1... - KN E2...



KC E3... - KN E3...  
KC F... - KN F...  
(Ø50x10mm)



KB F... - KM F...  
(Ø19x5mm)  
KC F... - KN F...  
(Ø19x5mm)



KB H... - KM H...  
KC H... - KN H...



KB L... - KM L...  
KC L... - KN L...



KB M1... - KM M1...  
KC M2... - KN M2...

Özellikler	Gövde	Kablo Girişi	Kontaklar	Sipariş Kodu	Fiyat [EURO]	Min Sipariş Adedi
Açısal makara çift yönlü. Plas.mak. Ø19x5mm	Plastik	Çift taraflı	1NA+1NK ani hareketli	KCE1S11	31,00	1
Açısal makara çift yönlü. Plas.mak. Ø19x5mm	Metal	Çift taraflı	1NA+1NK ani hareketli	KNE1S11	43,10	1
Açısal makara çift yönlü. Met.mak. Ø19x5mm	Plastik	Çift taraflı	1NA+1NK ani hareketli	KCE2S11	33,40	1
Açısal makara çift yönlü. Met.mak. Ø19x5mm	Metal	Çift taraflı	1NA+1NK ani hareketli	KNE2S11	45,60	1
Açısal makara çift yönlü. Kauçuk mak. Ø50x10mm	Plastik	Çift taraflı	1NA+1NK ani hareketli	KCE3S11	36,30	1
Açısal makara çift yönlü. Kauçuk mak. Ø50x10mm	Metal	Çift taraflı	1NA+1NK ani hareketli	KNE3S11	49,00	1
Açısal makara çift yönlü. Plas.mak. Ø19x5mm	Plastik	Çift taraflı	2NK bağımsız	KCE1D02	43,20	1
Açısal makara çift yönlü. Plas.mak. Ø19x5mm	Metal	Çift taraflı	2NK bağımsız	KNE1D02	49,60	1
Ayarlanabilir açısal mak. Plas.mak. Ø19x5mm	Plastik	Tek taraflı	1NA+1NK ani hareketli	KBF1S11	21,60	1
Ayarlanabilir açısal mak. Plas.mak. Ø19x5mm	Metal	Tek taraflı	1NA+1NK ani hareketli	KMF1S11	44,20	1
Ayarlanabilir açısal mak. Met.mak. Ø19x5mm	Plastik	Tek taraflı	1NA+1NK ani hareketli	KBF2S11	25,70	1
Ayarlanabilir açısal mak. Met.mak. Ø19x5mm	Metal	Tek taraflı	1NA+1NK ani hareketli	KMF2S11	46,70	1
Ayarlanabilir açısal mak. Kauçuk mak. Ø50x10mm	Plastik	Tek taraflı	1NA+1NK ani hareketli	KBF3S11	26,70	1
Ayarlanabilir açısal mak. Kauçuk mak. Ø50x10mm	Metal	Tek taraflı	1NA+1NK ani hareketli	KMF3S11	50,00	1
Ayarlanabilir açısal mak. Plas.mak. Ø19x5mm	Plastik	Tek taraflı	2NK bağımsız	KBF1D02	41,90	1
Ayarlanabilir açısal mak. Plas.mak. Ø19x5mm	Metal	Tek taraflı	2NK bağımsız	KMF1D02	48,80	1
Ayarlanabilir açısal mak. Plas.mak. Ø19x5mm	Plastik	Çift taraflı	1NA+1NK ani hareketli	KCF1S11	32,40	1
Ayarlanabilir açısal mak. Plas.mak. Ø19x5mm	Metal	Çift taraflı	1NA+1NK ani hareketli	KNF1S11	46,70	1
Ayarlanabilir açısal mak. Met.mak. Ø19x5mm	Plastik	Çift taraflı	1NA+1NK ani hareketli	KCF2S11	34,80	1
Ayarlanabilir açısal mak. Met.mak. Ø19x5mm	Metal	Çift taraflı	1NA+1NK ani hareketli	KNF2S11	49,40	1
Ayarlanabilir açısal mak. Kauçuk mak. Ø50x10mm	Plastik	Çift taraflı	1NA+1NK ani hareketli	KCF3S11	37,30	1
Ayarlanabilir açısal mak. Kauçuk mak. Ø50x10mm	Metal	Çift taraflı	1NA+1NK ani hareketli	KNF3S11	52,30	1
Seramik rijit çubuk	Plastik	Tek taraflı	1NA+1NK ani hareketli	KBH1S11	45,20	1
Seramik rijit çubuk	Metal	Tek taraflı	1NA+1NK ani hareketli	KMH1S11	54,00	1
Seramik rijit çubuk	Plastik	Çift taraflı	1NA+1NK ani hareketli	KCH1S11	48,00	1
Seramik rijit çubuk	Metal	Çift taraflı	1NA+1NK ani hareketli	KNH1S11	56,00	1
Ayarlanabilir rijit çubuk. Plastik rijit çubuk	Plastik	Tek taraflı	1NA+1NK ani hareketli	KBL1S11	25,10	1
Ayarlanabilir rijit çubuk. Plastik rijit çubuk	Metal	Tek taraflı	1NA+1NK ani hareketli	KML1S11	39,10	1
Ayarlanabilir rijit çubuk. Metal rijit çubuk	Plastik	Tek taraflı	1NA+1NK ani hareketli	KBL2S11	25,10	1
Ayarlanabilir rijit çubuk. Metal rijit çubuk	Metal	Tek taraflı	1NA+1NK ani hareketli	KML2S11	39,10	1
Ayarlanabilir rijit çubuk. Plastik rijit çubuk	Plastik	Çift taraflı	1NA+1NK ani hareketli	KCL1S11	33,80	1
Ayarlanabilir rijit çubuk. Plastik rijit çubuk	Metal	Çift taraflı	1NA+1NK ani hareketli	KNL1S11	41,00	1
Ayarlanabilir rijit çubuk. Metal rijit çubuk	Plastik	Çift taraflı	1NA+1NK ani hareketli	KCL2S11	33,80	1
Ayarlanabilir rijit çubuk. Metal rijit çubuk	Metal	Çift taraflı	1NA+1NK ani hareketli	KNL2S11	41,00	1
Spiral çubuk, çok yönlü, esnek	Plastik	Tek taraflı	1NA+1NK ani hareketli	KBM1S11	27,30	1
Spiral çubuk, çok yönlü, esnek	Metal	Tek taraflı	1NA+1NK ani hareketli	KMM1S11	38,40	1
Spiral çubuk, çok yönlü, yansert	Plastik	Tek taraflı	1NA+1NK ani hareketli	KBM2S11	25,70	1
Spiral çubuk, çok yönlü, yansert	Metal	Tek taraflı	1NA+1NK ani hareketli	KMM2S11	36,60	1
Spiral çubuk, çok yönlü, esnek	Plastik	Çift taraflı	1NA+1NK ani hareketli	KCM1S11	33,40	1
Spiral çubuk, çok yönlü, esnek	Metal	Çift taraflı	1NA+1NK ani hareketli	KNM1S11	40,50	1
Spiral çubuk, çok yönlü, yansert	Plastik	Çift taraflı	1NA+1NK ani hareketli	KCM2S11	31,30	1
Spiral çubuk, çok yönlü, yansert	Metal	Çift taraflı	1NA+1NK ani hareketli	KNM2S11	38,40	1

❶ Diğer kontak konfigürasyonları mevcuttur. Ürün seçim tablolarındaki diğer opsiyonlar da temin edilir.

\*Özel ürün talepleriniz için lütfen irtibata geçiniz.



KB P... - KM P...



KC P... - KN P...



KB Q... - KM Q...



KC Q... - KN Q...



KB N...



KC N...



K X B...



KX CB... - KX CM...



KX CC... - KX CN...

Özellikler	Gövde	Kablo Girişi	Kontaklar	Sipariş Kodu	Fiyat [EURO]	Min Sipariş Adedi
Menteşeli, kısa silindirik	Plastik	Tek taraflı	1NA+1NK yavaş hareketli❶	<b>KBP1L11</b>	56,00	1
Menteşeli, kısa silindirik	Metal	Tek taraflı	1NA+1NK yavaş hareketli❶	<b>KMP1L11</b>	63,80	1
Menteşeli, uzun yekpare	Plastik	Tek taraflı	1NA+1NK yavaş hareketli❶	<b>KBP2L11</b>	58,30	1
Menteşeli, uzun yekpare	Metal	Tek taraflı	1NA+1NK yavaş hareketli❶	<b>KMP2L11</b>	66,80	1
Menteşeli, kısa silindirik	Plastik	Çift taraflı	1NA+1NK yavaş hareketli❶	<b>KCP1L11</b>	58,70	1
Menteşeli, kısa silindirik	Metal	Çift taraflı	1NA+1NK yavaş hareketli❶	<b>KNP1L11</b>	66,00	1
Oluklu kollar	Plastik	Tek taraflı	1NA+1NK yavaş hareketli❶	<b>KBQ1L11</b>	50,70	1
Oluklu kollar	Metal	Tek taraflı	1NA+1NK yavaş hareketli❶	<b>KMQ1L11</b>	58,70	1
Oluklu kollar	Plastik	Çift taraflı	1NA+1NK yavaş hareketli❶	<b>KCQ1L11</b>	53,20	1
Oluklu kollar	Metal	Çift taraflı	1NA+1NK yavaş hareketli❶	<b>KNQ1L11</b>	60,60	1
Anahtarlı - düz anahtar	Plastik	Tek taraflı	1NA+1NK yavaş hareketli❶	<b>KBN1L11</b>	54,10	1
Anahtarlı - açılı anahtar	Plastik	Tek taraflı	1NA+1NK yavaş hareketli❶	<b>KBN2L11</b>	54,10	1
Anahtarlı - düz "T" anahtar	Plastik	Tek taraflı	1NA+1NK yavaş hareketli❶	<b>KBN3L11</b>	52,60	1
Anahtarlı - açılı "T" anahtar	Plastik	Tek taraflı	1NA+1NK yavaş hareketli❶	<b>KBN4L11</b>	52,60	1
Anahtarlı - düz anahtar	Plastik	Çift taraflı	1NA+1NK yavaş hareketli❶	<b>KCN1L11</b>	56,60	1
Anahtarlı - açılı anahtar	Plastik	Çift taraflı	1NA+1NK yavaş hareketli❶	<b>KCN2L11</b>	56,60	1
Anahtarlı - düz "T" anahtar	Plastik	Çift taraflı	1NA+1NK yavaş hareketli❶	<b>KCN3L11</b>	55,30	1
Anahtarlı - açılı "T" anahtar	Plastik	Çift taraflı	1NA+1NK yavaş hareketli❶	<b>KCN4L11</b>	55,30	1

❶ Diğer kontak konfigürasyonları mevcuttur. Ürün seçim tablolarındaki diğer opsiyonlar da temin edilir.

Özellikler	Sipariş Kodu	Fiyat [EURO]	Min Sipariş Adedi
Kontakt bloklar - KB, KC, KM ve KN tipi sınır şalterleri için			
1NA+1NK Ani hareketli	<b>KXBS11❶❷</b>	13,10	5
2NK Ani hareketli	<b>KXBS02❶❷</b>	20,50	5
1NA+1NK Yavaş hareketli kesme öncesi	<b>KXBA11❶❷</b>	11,20	5
1NA+1NK Yavaş hareketli	<b>KXBL11❶</b>	11,20	5
2NK Yavaş hareketli	<b>KXBL02❶</b>	13,10	5
2NK Yavaş hareketli	<b>KXBL20</b>	13,10	5
1NA+2NK Yavaş hareketli	<b>KXBL12❶❸</b>	22,80	5
2NK+1NK Yavaş hareketli	<b>KXBL21❶❸</b>	22,80	5
3NK Yavaş hareketli	<b>KXBL03❶❸</b>	22,80	5

❶ Anahtarları KBN / KCN, menteşeli işletmeli KBP / KCP / KMP / KNP ve oluklu kol KBQ / KCQ / KMQ / KNQ tipleri için uygun değildir.

❷ Direkt (pozitif) açma işlemi; IEC/EN 60947-5-1 gereğince güvenlik fonksiyonu.

❸ KC ve KN tipleri ile KG ve KR ayak pedalları için uygun değildir.

Özellikler	Gövde	Kablo Girişi	Kontaklar	Sipariş Kodu	Fiyat [EURO]	Min Sipariş Adedi
Kontakt bloku gövde - KB, KC, KM ve KN tipi sınır şalterleri için						
Kontaktlı gövde	Plastik	Tek taraflı	1NA+1NK Ani hareketli	<b>KX CB S11❶❷</b>	15,30	5
Kontaktlı gövde	Metal	Tek taraflı	1NA+1NK Ani hareketli	<b>KX CM S11❶❷</b>	25,70	5
Kontaktlı gövde	Plastik	Tek taraflı	1NA+1NK Yavaş hareketli	<b>KX CB L11❶</b>	16,50	5
Kontaktlı gövde	Metal	Tek taraflı	1NA+1NK Yavaş hareketli	<b>KX CM L11❶</b>	23,90	5
Kontaktlı gövde	Plastik	Çift taraflı	1NA+1NK Ani hareketli	<b>KX CC S11❶❷</b>	18,10	5
Kontaktlı gövde	Metal	Çift taraflı	1NA+1NK Ani hareketli	<b>KX CN S11❶❷</b>	27,70	5
Kontaktlı gövde	Plastik	Çift taraflı	1NA+1NK Yavaş hareketli	<b>KX CC L11❶</b>	19,00	5
Kontaktlı gövde	Metal	Çift taraflı	1NA+1NK Yavaş hareketli	<b>KX CN L11❶</b>	26,10	5

❶ Anahtarları KBN / KCN, menteşeli işletmeli KBP / KCP / KMP / KNP ve oluklu kol KBQ / KCQ / KMQ / KNQ tipleri için uygun değildir.

❷ Direkt (pozitif) açma işlemi; IEC/EN 60947-5-1 gereğince güvenlik fonksiyonu.

\*Özel ürün talepleriniz için lütfen irtibata geçiniz.





Özellikler	Sipariş Kodu	Fiyat [EURO]	Min Sipariş Adedi
İşletme kafalan - KB, KC, KM ve KN tipi sınır şalterleri için			
Pimli, üstten tetiklemeli	KXAA1	6,10	5
Plastik doğrusal makaralı	KXAB1	9,40	5
Metal doğrusal makaralı	KXAB2	10,80	5
Plastik açısıl makara (ortadan tetiklemeli)	KXAC1	10,10	5
Metal açısıl makara (ortadan tetiklemeli)	KXAC2	11,20	5
Plastik açısıl makara (yandan tetiklemeli)	KXAD1	10,10	5
Metal açısıl makara (yandan tetiklemeli)	KXAD2	11,20	5
Plastik açısıl makara (çift yönlü)	KXAE1	11,20	5
Metal açısıl makara (çift yönlü)	KXAE2	13,50	5
Kauçuk Ø50x10mm açısıl makara	KXAE3	16,60	5
Ayarlanabilir Ø19x5mm plastik açısıl makara (çift yönlü)	KXAF1	12,60	5
Ayarlanabilir metal açısıl makara (çift yönlü) Ø19x5mm	KXAF2	14,90	5
Ayarlanabilir kauçuk Ø50x10mm açısıl makara (çift yönlü)	KXAF3	17,40	5
Ayarlanabilir offset kauçuk Ø50x10mm açısıl makara (çift yönlü)	KXAF4	19,00	5
Seramik rijit çubuk	KXAH1	30,80	5
Ayarlanabilir plastik rijit çubuk	KXAL1	14,20	5
Ayarlanabilir paslanmaz çelik rijit çubuk	KXAL2	14,20	5
Esnek spiral çubuk	KXAM1	13,70	5
Yarı sert spiral çubuk	KXAM2	11,60	5

### K serisi hazır kablolu metal sınır şalterleri



Özellikler	Kontaklar	Sipariş Kodu	Fiyat [EURO]	Min Sipariş Adedi
Pimli, Üstten tetiklemeli	1NA+1NK Ani hareketliⓐ	KPA1S11	61,70	1
Pimli, Üstten tetiklemeli	1NA+1NK Ani hareketliⓑ	KPA2S11ⓑ	64,80	1
Doğrusal makaralı, plastik kafa	1NA+1NK Ani hareketliⓐ	KPB1S11	66,10	1
Doğrusal makaralı, metal kafa	1NA+1NK Ani hareketliⓑ	KPB2S11	68,60	1
Doğrusal makaralı, plastik kafa	1NA+1NK Ani hareketliⓐ	KPB3S11ⓐ	69,30	1
Doğrusal makaralı, metal kafa	1NA+1NK Ani hareketliⓑ	KPB4S11ⓑ	68,60	1
M12 başlıklı doğrusal makaralı, plastik kafa	1NA+1NK Ani hareketliⓐ	KPB5S11	81,20	1
M12 başlıklı doğrusal makaralı, metal kafa	1NA+1NK Ani hareketliⓑ	KPB6S11	83,20	1
M12 başlıklı doğrusal makaralı, plastik kafa	1NA+1NK Ani hareketliⓐ	KPB7S11ⓐ	81,20	1
M12 başlıklı doğrusal makaralı, metal kafa	1NA+1NK Ani hareketliⓑ	KPB8S11ⓑ	83,20	1
Açısıl makara (çift yönlü), plastik kafa	1NA+1NK Ani hareketliⓐ	KPE1S11	62,50	1
Açısıl makara (çift yönlü), metal kafa	1NA+1NK Ani hareketliⓑ	KPE2S11	64,10	1
Ayarlanabilir açısıl makara (çift yönlü)	1NA+1NK Ani hareketliⓐ	KPF1S11	64,30	1
Ayarlanabilir rijit çubuk	1NA+1NK Ani hareketliⓐ	KPL2S11	78,20	1
Çok yönlü spiral çubuk	1NA+1NK Ani hareketliⓐ	KPM2S11	68,60	1

ⓐ M12 kafa sabitleme.

ⓑ Makara çalışması şalter gövdesine diktir.

ⓐ Diğer kontak konfigürasyonları mevcuttur. Ürün seçim tablolarındaki diğer opsiyonlar da temin edilir.

\*Özel ürün talepleriniz için lütfen irtibata geçiniz.

### Halkalı sınır şalterler



Özellikler	Kontaklar	Sipariş Kodu	Fiyat	Min Sipariş
			[EURO]	Adedi
Acil stop için	1NA + 1NK	<b>RS131310</b>	54,00	1
Acil stop için	1NA + 1NK	<b>PLN131311</b>	95,00	1
Acil stop için	1NA + 1NK	<b>P2L131311</b>	166,00	1
Acil stop için	1NA + 1NK	<b>P2L131312</b>	174,50	1
Acil stop için	2NK + 2NK	<b>P2L151311</b>	183,50	1
Acil stop için	2NK + 2NK	<b>P2L151312</b>	192,50	1

### Halkalı sınır şalterler için aksesuarlar



Özellikler	Sipariş Kodu	Fiyat	Min Sipariş
		[EURO]	Adedi
Halat terminal kelepçe, Ø5mm	<b>P33032</b>	3,40	1
Halat gözü, Ø5mm	<b>P33033</b>	2,50	1
Sıkılaştırma menteşesi M6x6100	<b>P33034</b>	9,20	1
Delikli civata M8	<b>P33035</b>	6,30	1
Çelik halat, Ø5mm, 100metre	<b>P33036</b>	412,00	1

### K serisi plastik mikro şalterler



Özellikler	Kontaklar	Terminal	Sipariş Kodu	Fiyat	Min Sipariş
				[EURO]	Adedi
Üstten tetiklemeli ince pim - metal	1NA/NK	Vida	<b>KSA1V</b>	9,90	1
Üstten tetiklemeli uzun pim - metal	1NA/NK	Vida	<b>KSA2V</b>	12,00	1
Üstten tetiklemeli kısa pim - metal	1NA/NK	Vida	<b>KSA3V</b>	11,60	1
Üstten tetiklemeli M12 başlıklı - metal	1NA/NK	Vida	<b>KSA4V</b>	14,70	1
Butonlu	1NA/NK	Vida	<b>KSA9V</b>	10,50	1
Doğrusal makaralı. M12 başlıklı	1NA/NK	Vida	<b>KSB1V</b>	18,30	1
Doğrusal makaralı. M12 başlıklı, 90°	1NA/NK	Vida	<b>KSB2V</b>	18,00	1
Açısal makara (ortadan tetiklemeli) 26.6mm/1.05" uzunlukta kol	1NA/NK	Vida	<b>KSC1V</b>	11,80	1
Açısal makara (ortadan tetiklemeli) 48.5mm/1.91" uzunlukta kol	1NA/NK	Vida	<b>KSC2V</b>	12,20	1
Açısal makara (ortadan tetiklemeli) 38mm/1.5" uzunlukta kol	1NA/NK	Vida	<b>KSC3V</b>	12,20	1
Açısal makara (ortadan tetiklemeli) Tek yönlü makara	1NA/NK	Vida	<b>KSC9V</b>	14,30	1
Metal kol 63mm/2.48" uzunlukta düz kol.	1NA/NK	Vida	<b>KSL1V</b>	11,10	1
Metal kol 54mm/2.13" uzunlukta düz kol	1NA/NK	Vida	<b>KSL2V</b>	11,10	1
Metal kol 168.3mm/6.63" uzunlukta düz silindirik kol	1NA/NK	Vida	<b>KSL3V</b>	14,60	1

### K serisi plastik mikro şalterler için aksesuarlar

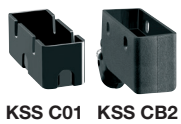

Özellikler	Sipariş Kodu	Fiyat	Min Sipariş
		[EURO]	Adedi
Koruma kapağı	<b>KSSC01</b>	1,10	10
Koruma kapağı kanallı	<b>KSSCB2</b>	2,00	10

### K serisi pedallar



Özellikler	Gövde	Kontaklar	Sipariş Kodu	Fiyat	Min Sipariş
				[EURO]	Adedi
Tekli pedal, serbest çalıştırılabilir, açık tip	Plastik	1NA+1NK Ani hareketli	<b>KG100S11</b>	76,20	1
Tekli pedal, serbest çalıştırılabilir, açık tip	Metal	1NA+1NK Ani hareketli	<b>KR100S11</b>	142,00	1
Tekli pedal, serbest çalıştırılabilir, koruma ile	Plastik	1NA+1NK Ani hareketli	<b>KG200S11</b>	91,10	1
Tekli pedal, serbest çalıştırılabilir, koruma ile	Metal	1NA+1NK Ani hareketli	<b>KR200S11</b>	169,50	1

NOT: Ürün seçim tablolarındaki diğer opsiyonlar da temin edilir.

\*Özel ürün talepleriniz için lütfen irtibata geçiniz.



KE N1...

Özellikler	Hareketli mekanizma ile kontrol edilen kontaklar	Selenoid ile kontrol edilen kontaklar	Sipariş Kodu	Fiyat [EURO]	Min Sipariş Adedi
Selenoid uyarıldığında elektriksel kilitlenen, ön anahtar girişli elektromanyetik güvenlik şalterleri					
24V AC/DC besleme	1NK	2NK+1NA	<b>KEN1E1024F</b>	263,00	1
24V AC/DC besleme	1NA	2NK+1NA	<b>KEN1E2024F</b>	263,00	1
24V AC/DC besleme	1NA+1NK	2NK	<b>KEN1E3024F</b>	263,00	1
120V AC/DC besleme	1NK	2NK+1NA	<b>KEN1E1120F</b>	270,00	1
120V AC/DC besleme	1NA	2NK+1NA	<b>KEN1E2120F</b>	270,00	1
120V AC/DC besleme	1NA+1NK	2NK	<b>KEN1E3120F</b>	270,00	1
230V AC/DC besleme	1NK	2NK+1NA	<b>KEN1E1230F</b>	270,00	1
230V AC/DC besleme	1NA	2NK+1NA	<b>KEN1E2230F</b>	270,00	1
230V AC/DC besleme	1NA+1NK	2NK	<b>KEN1E3230F</b>	270,00	1

Özellikler	Hareketli mekanizma ile kontrol edilen kontaklar	Selenoid ile kontrol edilen kontaklar	Sipariş Kodu	Fiyat [EURO]	Min Sipariş Adedi
Selenoid uyarılmadığında elektriksel kilitlenen, ön anahtar girişli elektromanyetik güvenlik şalterleri					
24V AC/DC besleme	1NK	2NK+1NA	<b>KEN1M1024F</b>	263,00	1
24V AC/DC besleme	1NA	2NK+1NA	<b>KEN1M2024F</b>	263,00	1
24V AC/DC besleme	1NA+1NK	2NK	<b>KEN1M3024F</b>	263,00	1
120V AC/DC besleme	1NK	2NK+1NA	<b>KEN1M1120F</b>	270,00	1
120V AC/DC besleme	1NA	2NK+1NA	<b>KEN1M2120F</b>	270,00	1
120V AC/DC besleme	1NA+1NK	2NK	<b>KEN1M3120F</b>	270,00	1
230V AC/DC besleme	1NK	2NK+1NA	<b>KEN1M1230F</b>	270,00	1
230V AC/DC besleme	1NA	2NK+1NA	<b>KEN1M2230F</b>	270,00	1
230V AC/DC besleme	1NA+1NK	2NK	<b>KEN1M3230F</b>	270,00	1

NOT: Ürünlerde anahtar dahili olarak yoktur, harici olarak aşağıdaki tablodan anahtar sipariş edilmelidir.



KEXN1



KEXN2

Özellikler	Sipariş Kodu	Fiyat [EURO]	Min Sipariş Adedi
Elektromanyetik güvenlik şalteri için anahtarlar			
Düz anahtar	<b>KEXN1</b>	4,90	1
Açılı anahtar	<b>KEXN2</b>	4,90	1
Oynar kafalı anahtar	<b>KEXN5</b>	15,80	1

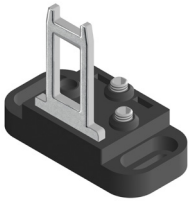

KEXN5

## ÜRÜN SEÇİM TABLOLARI

### K serisi dahili kablosuz modeller

	Pimli üstten tetiklemeli	Doğrusal makaralı üstten tetiklemeli	Açısal makara (ortadan tetiklemeli)	Açısal makara (yandan tetiklemeli)	Açısal makara (çift yönlü)	Ayarlanabilir açısal makara (çift yönlü)
<b>Gövde malzemesi</b>	Plastik, metal	Plastik, metal	Plastik, metal	Plastik, metal	Plastik, metal	Plastik, metal
<b>Uç eleman malzemesi</b>	Metal	Plastik, metal	Plastik, metal	Plastik, metal	Plastik, metal, kauçuk	Plastik, metal, kauçuk
<b>Kontakt tipi</b>	1NA+1NK, 2NK, 2NA, 1NA+2NK, 1NK+2NA, 3NK	1NA+1NK, 2NK, 2NA, 1NA+2NK, 1NK+2NA, 3NK	1NA+1NK, 2NK, 2NA, 1NA+2NK, 1NK+2NA, 3NK	1NA+1NK, 2NK, 2NA, 1NA+2NK, 1NK+2NA, 3NK	1NA+1NK, 2NK, 2NA, 1NA+2NK, 1NK+2NA, 3NK	1NA+1NK, 2NK, 2NA, 1NA+2NK, 1NK+2NA, 3NK
<b>Kontakt hareket hızı</b>	Ani, yavaş	Ani, yavaş	Ani, yavaş	Ani, yavaş	Ani, yavaş	Ani, yavaş
<b>Kablo girişi sayısı</b>	Tek, Çift	Tek, Çift	Tek, Çift	Tek, Çift	Tek, Çift	Tek, Çift
	Seramik rijit çubuk	Ayarlanabilir rijit çubuk	Spiral çubuk (çok yönlü)	Menteşeli	Oluklu kol	Anahtarlı
<b>Gövde malzemesi</b>	Plastik, metal	Plastik, metal	Plastik, metal	Plastik, metal	Plastik, metal	Plastik
<b>Uç eleman malzemesi</b>	Seramik	Plastik, çelik	Esnek, yarı sert	Metal kısa, metal uzun, metal uzun(azaltılmalı)	Metal	Düz, açılı, düz 'T', açılı 'T', oynar kafalı
<b>Kontakt tipi</b>	1NA+1NK, 2NK, 2NA, 1NA+2NK, 1NK+2NA, 3NK	1NA+1NK, 2NK, 2NA, 1NA+2NK, 1NK+2NA, 3NK	1NA+1NK, 2NK, 2NA, 1NA+2NK, 1NK+2NA, 3NK	1NA+1NK, 2NK, 1NA+2NK, 1NK+2NA, 3NK	1NA+1NK, 2NK, 1NA+2NK, 1NK+2NA, 3NK	1NA+1NK, 2NK, 1NA+2NK, 1NK+2NA, 3NK
<b>Kontakt hareket hızı</b>	Ani, yavaş	Ani, yavaş	Ani, yavaş	Yavaş	Yavaş	Yavaş
<b>Kablo girişi sayısı</b>	Tek, Çift	Tek, Çift	Tek, Çift	Tek, Çift	Tek, Çift	Tek, Çift

NOT: İstek halinde gövde, uç malzeme ve kontaktlar ayrı olarak da tedarik edilir.

### K serisi hazır kablolu metal sınır şalterleri

	Pimli üstten tetiklemeli	Doğrusal makaralı	M12 başlıklı doğrusal makaralı	Açısal makara (çift yönlü)	Ayarlanabilir açısal makara (çift yönlü)	Ayarlanabilir rijit çubuk	Çok yönlü spiral çubuk
<b>Gövde malzemesi</b>	Metal	Metal	Metal	Metal	Metal	Metal	Metal
<b>Uç eleman malzemesi</b>	Metal	Metal, plastik	Metal, plastik	Metal, plastik	Plastik	Metal	Metal
<b>Kontakt tipi</b>	1NA+1NK	1NA+1NK	1NA+1NK	1NA+1NK	1NA+1NK	1NA+1NK	1NA+1NK
<b>Kontakt hareket hızı</b>	Ani, yavaş	Ani, yavaş	Ani, yavaş	Ani, yavaş	Ani, yavaş	Ani, yavaş	Ani
<b>Kablo girişi sayısı</b>	Tek	Tek	Tek	Tek	Tek	Tek	Tek

### T serisi plastik sınır şalterler

	Pimli üstten tetiklemeli	Açısal makara	Spiral çubuk (çok yönlü)	Anahtarlı
<b>Gövde malzemesi</b>	Plastik	Plastik	Plastik	Plastik
<b>Uç eleman malzemesi</b>	Çelik	Plastik Ø20x5, Metal Ø20x5, Kauçuk Ø50x10	Esnek	Düz, açılı, açılı "T", düz "T", oynar kafalı
<b>Kontakt tipi</b>	1NA+1NK	1NA+1NK	1NA+1NK	1NA+1NK
<b>Kontakt hareket hızı</b>	Ani, yavaş	Ani, yavaş	Ani, yavaş	Yavaş
<b>Reset tuşu</b>	Resetli, resetsiz	Resetli, resetsiz	Resetsiz	Resetsiz

\*Özel ürün talepleriniz için lütfen irtibata geçiniz.

## ÜRÜN SEÇİM TABLOLARI

### PL serisi metal sınır şalterler

	Pimli üstten tetiklemeli	Doğrusal makaralı	Açısal makara (ortadan tetiklemeli)	Mandal ve manuel serbest bırakma	Manuel resetleme ve manyetik bırakma	Çift taraflı
<b>Gövde malzemesi</b>	Metal	Metal	Metal	Metal	Metal	Metal
<b>IP derecesi</b>	IP40, IP65	IP40, IP65	IP40, IP65	IP40, IP65	IP40, IP65	IP65
<b>Kontakt tipi</b>	1NK, 2NK, 1NA, 1NA+1NK, 2NA	1NK, 2NK, 1NA, 1NA+1NK, 2NA	1NK, 2NK, 1NA+1NK	1NK	1NK	2NK

### Halkalı sınır şalterler

	Normal stop için, EN 50047 gereğince ebatlara uygunluk	Normal stop için, EN 50041 gereğince ebatlara uygunluk	Normal stop için, PLN...AT...W serisi	Normal stop için, P2L... serisi	Acil stop için, RS13 13 10	Acil stop için, TL13 13 10	Acil stop için, PLN 13 13 11	Acil stop için, P2L... serisi
<b>Kontakt tipi</b>	1NA+1NK, 2NA	1NA+1NK	1NA+1NK	1NA+1NK, 2NA+2NK	1NA+1NK	1NA+1NK	1NA+1NK	1NA+1NK, 2NA+2NK
<b>IP derecesi</b>	IP65	IP66	IP40, IP65	IP65	IP65	IP66	IP65	IP65
<b>Kontakt hareket hızı</b>	Yavaş, ani	Yavaş, ani	Direk açma	Direk açma	Direk açma	Direk açma	Direk açma	Direk açma
<b>Reset tuşu</b>	Resetsiz	Resetsiz	Resetsiz	Resetsiz	Resetli	Resetli	Resetli	Resetli

### K serisi plastik mikro şalterler

	Üstten tetiklemeli ince pim - metal	Üstten tetiklemeli uzun pim - metal	Üstten tetiklemeli kısa pim - metal	Üstten tetiklemeli M12 başlıklı - metal	Butonlu	Doğrusal makaralı. M12 başlıklı	Doğrusal makaralı. M12 başlıklı, 90°
<b>Terminal</b>	Lehim, vida, faston	Lehim, vida, faston	Lehim, vida, faston	Lehim, vida, faston	Lehim, vida, faston	Lehim, vida, faston	Lehim, vida, faston
<b>Kontakt tipi</b>	1NA+1NK	1NA+1NK	1NA+1NK	1NA+1NK	1NA+1NK	1NA+1NK	1NA+1NK
	Açısal makara (ortadan tetiklemeli) 26.6mm/1.05" uzunlukta kol	Açısal makara (ortadan tetiklemeli) 48.5mm/1.91" uzunlukta kol	Açısal makara (ortadan tetiklemeli) 38mm/1.5" uzunlukta kol	Açısal makara (ortadan tetiklemeli) Tek yönlü makara	Metal kol 63mm/2.48" uzunlukta düz kol	Metal kol 54mm/2.13" uzunlukta düz kol	Metal kol 168.3mm/6.63" uzunlukta düz silindirik kol
<b>Terminal</b>	Lehim, vida, faston	Lehim, vida, faston	Lehim, vida, faston	Lehim, vida, faston	Lehim, vida, faston	Lehim, vida, faston	Lehim, vida, faston
<b>Kontakt tipi</b>	1NA+1NK	1NA+1NK	1NA+1NK	1NA+1NK	1NA+1NK	1NA+1NK	1NA+1NK

NOT: Koruma kapağı ve koruma kapağı kanalı aksesuarları mevcuttur.

### K serisi pedallar

	Tekli Pedallar	İkili Pedallar
<b>Gövde malzemesi</b>	Plastik, metal	Plastik, metal
<b>Çalışma</b>	Serbest çalıştırılmalı, güvenlik mandallı, pedal kilittli, iki kademeli güvenlik mandallı	Her iki pedalda güvenlik mandallı, sol pedal serbest çalıştırılmalı ve sağ pedalda güvenlik mandallı
<b>Koruma</b>	Açık, koruma ile	İkisi de korumalı, sol açık-sağ korumalı
<b>Kontakt tip</b>	1NA+1NK, 2NA+2NK	1NA+1NK, 2NA+2NK
<b>Kontakt hareket hızı</b>	Ani, yavaş	Ani

NOT: İstek halinde kablo raket, kablo kanalı, 2. kontak bloğu çalışma kiti ve kontak blok montaj destek elemanı ayrı olarak da tedarik edilir.

\*Özel ürün talepleriniz için lütfen irtibata geçiniz.



- Güvenlik röleleri, EN/BS 13849-1 uyumlu, performans seviyesi Cat.4, PLe
- Çok fonksiyonlu, ön taraftaki pot ile fonksiyon seçimi
- Acil durdurma, ışık bariyerli ve çift-el kontrollü versiyonlar
- Genişleme modülleri eklenebilen versiyonlar
- 35mm din raya montaj, kompakt tasarım

### SRB... Serisi

Yeni



SRBES...



SRBEM41

Yardımcı besleme gerilimi	Çıkış kontak tipi	Fonksiyon	Sipariş Kodu	Fiyat	Min Sipariş
[V]				[EURO]	Adedi
Tek fonksiyon					
24V AC/DC	2NA	Acil durdurma	SRBES20	219,00	1
24V AC/DC	3NA+1NK	Acil durdurma	SRBES31	263,00	1
SRB serisi için genişleme modülü					
24V AC/DC	4NA+1NK	Genişleme modülü	SRBEM41	373,00	1

### SRA... Serisi

Yeni



SRAMF21

Yardımcı besleme gerilimi	Çıkış kontak tipi	Fonksiyon	Sipariş Kodu	Fiyat	Min Sipariş
[V]				[EURO]	Adedi
Tek fonksiyon					
24VDC	2NA + 1PNP	Çift-el kontrol izleme modülü	SRATH21	345,50	1
24VDC	2NA + 1PNP	OSSD Cihazları	SRALC21	373,00	1
24VDC	2NA	OSSD Cihazları	SRASM20	231,50	1
Çoklu fonksiyon					
24VDC	2NA + 1PNP	Çoklu-fonksiyon	SRAMF21	431,50	1

## Fonksiyon Tablosu

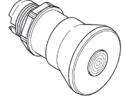
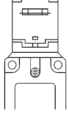
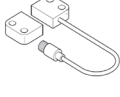
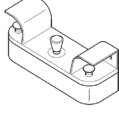
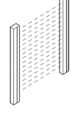
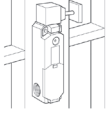
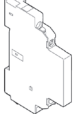
	Acil Stop	Güvenlik Şalteri	Manyetik Sensörler	Çift-el kontrol cihazları	OSSD çıkışlı güvenlik cihazları (Işık bariyerleri, lazer tarayıcılar, RFID ...)	Mekanik güvenlik kilidi	Genişleme Modülleri
							
SRBES20	●	●	●			●	
SRBES31	●	●	●			●	
SRBEM41							●
SRATH21				●			
SRALC21					●		
SRASM20					●		
SRAMF21	●	●	●	●	●	●	





- Devre bağlantısı, motor açma-kapama ve kutup değiştirmeye uygundur.
- Özel devre şemalarına göre üretim imkanı
- IEC IP40 ya da IP65 ön-kısım koruma sınıfı
- 2 vida ile sabitleme
- Çok çeşitlilik



Ön plaka	Anma Akımı AC1	Kutup sayısı	Ön plaka boyutu	Sipariş kodu	Fiyat	Min Sipariş
	[A]		[mm]		[EURO]	Adedi
Aç-Kapa Pako şalterler, önden montajlı						
	16	3	48	<b>GX1610U</b>	32,20	1
	20	3	48	<b>GX2010U</b>	37,30	1
	32	3	65	<b>GX3210U</b>	64,90	1
	40	3	65	<b>GX4010U</b>	91,90	1



Ön plaka	Anma Akımı AC1	Kutup sayısı	Ön plaka boyutu	Sipariş kodu	Fiyat	Min Sipariş
	[A]		[mm]		[EURO]	Adedi
Kutup Değiştirici pako şalterler, önden montajlı						
	16	3	48	<b>GX1653U</b>	45,30	1
	20	3	48	<b>GX2053U</b>	51,80	1
	32	3	65	<b>GX3253U</b>	96,00	1
	40	3	65	<b>GX4053U</b>	137,50	1
	16	4	48	<b>GX1675U</b>	49,90	1
	20	4	48	<b>GX2075U</b>	63,30	1
	32	4	65	<b>GX3275U</b>	118,00	1
	40	4	65	<b>GX4075U</b>	162,00	1



Ön plaka	Anma Akımı AC1	Ön plaka boyutu	Sipariş kodu	Fiyat	Min Sipariş
	[A]	[mm]		[EURO]	Adedi
Yıldız-Üçgen Pako Şalterler					
	16	48	<b>GX1612U</b>	50,70	1
	20	48	<b>GX2012U</b>	63,30	1
	32	65	<b>GX3212U</b>	120,00	1
	40	65	<b>GX4012U</b>	164,50	1



Ön plaka	Anma Akımı AC1	Kutup sayısı	Ön plaka boyutu	Sipariş kodu	Fiyat	Min Sipariş
	[A]		[mm]		[EURO]	Adedi
Ölçü komütatörleri, önden montajlı						
Voltmetre Faz-Nötr L1-N/L2-N/L3-N	16		48	<b>GX1668U</b>	34,00	1
Voltmetre Faz-Faz L1-L2/L2-L3/L3-L1	16		48	<b>GX1667U</b>	33,90	1
Voltmetre Faz voltajı için 3 faz ve 3 faz voltajları okumak için	16		48	<b>GX1666U</b>	44,20	1
Voltmetre Faz voltajı için 1 faz ve 3 faz voltajları okumak için	16		48	<b>GX1660U</b>	59,10	1
Ampermetre Direk akım okuma L1-L2-L3	16		48	<b>GX1697U</b>	93,40	1
Ampermetre 3 CTs üzerinden akım okuma için L1-L2-L3	16		48	<b>GX1698U</b>	45,60	1

\*Özel ürün talepleriniz için lütfen irtibata geçiniz.



Ön plaka	Anma Akımı AC1	Kutup sayısı	Ön plaka boyutu	Sipariş kodu	Fiyat	Min Sipariş
	[A]		[mm]		[EURO]	Adedi

#### Aç kapa tip pako şalterler, hızlı montaj

	20	1	48	<b>GX2090U47</b>	42,30	1
	20	2	48	<b>GX2091U47</b>	47,90	1
	20	3	65	<b>GX2010U47</b>	54,70	1
	20	4	65	<b>GX2092U47</b>	58,50	1

Ön plaka	Anma Akımı AC1	Kutup sayısı	Ön plaka boyutu	Sipariş kodu	Fiyat	Min Sipariş
	[A]		[mm]		[EURO]	Adedi

#### Aç kapa tip pako şalterler, anahtarlı tip, hızlı montaj

	20	1	48	<b>GX2090U29D</b>	59,90	1
	20	2	48	<b>GX2091U29D</b>	66,10	1
	20	3	48	<b>GX2010U29D</b>	73,20	1
	20	4	48	<b>GX2092U29D</b>	77,60	1

Ön plaka	Anma Akımı AC1	Kutup sayısı	Ön plaka boyutu	Sipariş kodu	Fiyat	Min Sipariş
	[A]		[mm]		[EURO]	Adedi

#### Emniyet tip Aç-Kapa Pako Şalterler, önden montajlı

	16	3	16	<b>GX1610U25</b>	36,00	1
	20	3	20	<b>GX2010U25</b>	43,20	1
	32	3	32	<b>GX3210U25</b>	70,20	1
	40	3	40	<b>GX4010U65</b>	95,50	1

Ön plaka	Anma Akımı AC1	Kutup sayısı	Ön plaka boyutu	Sipariş kodu	Fiyat	Min Sipariş
	[A]		[mm]		[EURO]	Adedi

#### Emniyet tip Aç-Kapa Pako Şalterler, pano kapağına montajlı

	16	3	16	<b>GX1610O88</b>	54,70	1
	20	3	20	<b>GX2010O88</b>	59,30	1
	32	3	32	<b>GX3210O88</b>	88,50	1
	40	3	40	<b>GX4010O98</b>	117,50	1



- 16A - 1600A arası modeller
- Modeller: kendinden mandallı, pano kapağına montajlı ve kutu içinde
- Geniş aksesuar yelpazesi
- Fotovoltaik uygulamalar için 1250A'e kadar olan modeller
- Polikarbonat kutuda enversörlü yük ayırıcılar

## Yük ayırıcılar, 16 - 160A arası, GA serisi



GA016 A - GA063SA



GA063 A - GA160 A

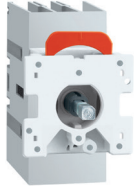

GA016 C - GA063SC

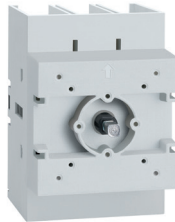

GA063 C - GA160 C



GAX42...A - GAX41...A



GAX42 040C - GAX41 040C

Termik akım Ith AC21A [A]	Nominal akım Ie		Sipariş Kodu	Fiyat [EURO]	Min. Sipariş Adedi
	AC22A (<690V) [A]	AC23A (<415V) [A]			
3-kutup Yük ayırıcılar. Direk kullanım, siyah mandallı					
16	16	16	GA016A	26,20	1
25	25	25	GA025A	29,00	1
32	32	32	GA032A	35,00	1
40	40	40	GA040A	40,90	1
63	63	45	GA063SA	46,30	1
63	63	63	GA063A	66,10	1
80	80	80	GA080A	76,20	1
100	100	100	GA100A	104,50	1
125	125	125	GA125A	121,00	1
160	125	125	GA160A	154,00	1

NOT: Dahili sarı-kırmızı kumanda koluna sahip modeller için lütfen irtibata geçiniz.

Termik akım Ith AC21A [A]	Nominal akım Ie		Sipariş Kodu	Fiyat [EURO]	Min. Sipariş Adedi
	AC22A (<690V) [A]	AC23A (<415V) [A]			
3-kutup Yük ayırıcılar. Pano kapağına montaj, şaftlı					
16	16	16	GA016C	26,20	1
25	25	25	GA025C	29,00	1
32	32	32	GA032C	35,00	1
40	40	40	GA040C	40,90	1
63	40	40	GA063SC	46,30	1
63	63	63	GA063C	66,10	1
80	80	80	GA080C	76,20	1
100	100	100	GA100C	104,50	1
125	125	125	GA125C	121,00	1
160	125	125	GA160C	154,00	1

Termik akım Ith AC21A [A]	Nominal akım Ie AC22A (<690V) [A]	Sipariş Kodu	Fiyat [EURO]	Min. Sipariş Adedi
	4.kutup. Eş zamanlı kapama. GA...A modelleri için			
40	40	GAX42040A	15,40	1
63	45	GAX42063SA	21,10	1
63	63	GAX42063A	25,70	1
80	80	GAX42080A	32,90	1
100	100	GAX42100A	54,00	1
125	125	GAX42125A	62,90	1
160	125	GAX42160A	65,60	1

Termik akım Ith AC21A [A]	Nominal akım Ie AC22A (<690V) [A]	Sipariş Kodu	Fiyat [EURO]	Min. Sipariş Adedi
	4.kutup. Eş zamanlı kapama. GA...C modelleri için			
40	40	GAX42040C	15,40	1
63	40	GAX42063SC	21,10	1
63	63	GAX42063C	25,70	1
80	80	GAX42080C	32,90	1
100	100	GAX42100C	54,00	1
125	125	GAX42125C	62,90	1
160	125	GAX42160C	65,60	1

\*Özel ürün talepleriniz için lütfen irtibata geçiniz.



**GAX42...A - GAX41...A**      **GAX42 040C - GAX41 040C**

Termik akım Ith AC21A	Nominal akım le AC22A (<690V)	Sipariş Kodu	Fiyat	Min. Sipariş
[A]	[A]		[EURO]	Adedi
4.Kutup. Erken kapama. GA...A modelleri için				
40	40	<b>GAX41040A</b>	23,10	1
63	45	<b>GAX41063SA</b>	29,90	1
125	125	<b>GAX41125A</b>	68,70	1
4.Kutup. Erken kapama. GA...C modelleri için				
40	40	<b>GAX41040C</b>	23,10	1
125	125	<b>GAX41125C</b>	68,70	1

## Tak-çıkart blok ve aksesuarlar

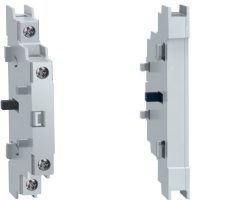

**GAX10 11A**      **GAX10 11C**



**GAX3...A**      **GAX3...C**

Özellikler	Sipariş Kodu	Fiyat	Min. Sipariş
		[EURO]	Adedi
Aksesuarlar			
Yardımcı kontak 1NA+1NK GA...A için	<b>GAX1011A</b>	18,10	1
Yardımcı kontak 1NA+1NK GA...C için	<b>GAX1011C</b>	18,10	1
Yardımcı kontak 1NA+1NK GA016 A ...GA040 D için	<b>GAX1110EA</b>	26,10	1
Yardımcı kontak 1NA+1NK GA063 A ... GA125 D için	<b>GAX1210EA</b>	26,10	1
GAZ1 için kablo giriş plakası	<b>GAX30</b>	49,60	1
Nötr terminal GA016 A-GA040 A için	<b>GAX31A</b>	20,90	1
Nötr terminal GA063 A-GA125 A için	<b>GAX32A</b>	62,90	1
Nötr terminal GA016 C-GA040 C için	<b>GAX31C</b>	20,90	1
Nötr terminal GA063 C-GA125 C için	<b>GAX32C</b>	62,90	1
Toprak terminali GA016 A-GA040 A için	<b>GAX33A</b>	20,90	1
Toprak terminali GA063 A-GA125 A için	<b>GAX34A</b>	62,90	1
Toprak terminali GA016 C-GA040 C için	<b>GAX33C</b>	20,90	1
Toprak terminali GA063 C-GA125 C için	<b>GAX34C</b>	62,90	1

Özellikler	Sipariş Kodu	Fiyat	Min. Sipariş
		[EURO]	Adedi
Pano kapağı için kumanda kolları, kilitlebilir			
Kırmızı/Sarı. Vida sabitlemeli (GA...A, GA063 SA, GA...C, GA040 D, GD... için)	<b>GAX61</b>	10,90	1
Siyah. Vida sabitlemeli (GA...A, GA063 SA, GA...C, GA040 D, GD... için)	<b>GAX61B</b>	10,90	1
Kırmızı/Sarı. Vida sabitlemeli. Seçici kumanda kolu (GA...A, GA063 SA, GA...C, GA040 D, GD... için)	<b>GAX62</b>	20,50	1
Siyah. Vida sabitlemeli. Seçici kumanda kolu (GA...A, GA063 SA, GA...C, GA040 D, GD... için)	<b>GAX62B</b>	20,50	1
Kırmızı/Sarı. halka sabitlemeli. Seçici kumanda kolu, geri dönüşlü (GA...A, GA063 SA, GA...C, GA040 D, GD... için)	<b>GAX63</b>	18,60	1
Siyah. halka sabitlemeli. Seçici kumanda kolu, geri dönüşlü (GA...A, GA063 SA, GA...C, GA040 D, GD... için)	<b>GAX63B</b>	18,60	1
Kırmızı/Sarı. halka sabitlemeli. Seçici kumanda kolu, UL508' e uygun (GA...A, GA063 SA, GA040 D, GD... için )	<b>GAX64</b>	29,90	1
Siyah. halka sabitlemeli. Seçici kumanda kolu, UL508' e uygun (GA...A, GA063 SA, GA040 D, GD... için )	<b>GAX64B</b>	29,90	1
Kırmızı/Sarı kumanda kolu, GA063 A...GA160 A için, GAX60B ürünü ile birlikte kullanılmalıdır	<b>GAX66N</b>	55,10	1
Siyah Kumanda kolu, GA063 A...GA160 A için, GAX60B ürünü ile birlikte kullanılmalıdır	<b>GAX66NB</b>	55,10	1
Siyah GAX50... için mekanik kilitleme mekanizması (I-O-II)	<b>GAX67B</b>	23,50	1
GAX66 kumanda kolları için, siyah adaptör kumanda kolu	<b>GAX60B</b>	6,60	1
Kırmızı/Sarı. Vida sabitlemeli (GA016 A...GA063 SA, GA040 D, GA016 C...GA040 C, GD... için)	<b>GAX68</b>	18,30	1
Siyah. Vida sabitlemeli (GA016 A...GA063 SA, GA040 D, GA016 C...GA040 C, GD... için)	<b>GAX68B</b>	18,30	1



**GAX61**



**GAX62**



**GAX68**

\*Özel ürün talepleriniz için lütfen irtibata geçiniz.



GAX7...



GAX18S...

Özellikler	Sipariş Kodu	Fiyat [EURO]	Min. Sipariş Adedi
Pano kap. montaj mandallar için şaft eklentisi. GA...A and GA...D yük ayırıcılar için			
70mm uzunlukta, GA...A and GA...D için ■5mm	<b>GAX7070</b>	7,30	1
90mm uzunlukta, GA...A and GA...D için ■5mm	<b>GAX7090</b>	7,60	1
150mm uzunlukta, GA...A and GA...D için ■5mm	<b>GAX7150</b>	8,80	1
200mm uzunlukta, GA...A and GA...D için ■5mm	<b>GAX7200</b>	9,50	1
300mm uzunlukta, GA...A and GA...D için ■5mm	<b>GAX7300</b>	13,50	1
400mm uzunlukta, GA...A and GA...D için ■5mm	<b>GAX7400</b>	18,90	1
500mm uzunlukta, GA...A and GA...D için ■5mm	<b>GAX7500</b>	26,10	1
150mm uzunlukta GAX66N ve GAX66NB için (GA063A... GA160A arası kullanılır) ■7mm	<b>GAX7150AN</b>	15,40	1
200mm uzunlukta GAX66N ve GAX66NB için (GA063A... GA160A arası kullanılır) ■7mm	<b>GAX7200AN</b>	16,40	1
300mm uzunlukta GAX66N ve GAX66NB için (GA063A... GA160A arası kullanılır) ■7mm	<b>GAX7300AN</b>	18,70	1
400mm uzunlukta GAX66N ve GAX66NB için (GA063A... GA160A arası kullanılır) ■7mm	<b>GAX7400AN</b>	28,40	1
500mm uzunlukta GAX66N ve GAX66NB için (GA063A... GA160A arası kullanılır) ■7mm	<b>GAX7500AN</b>	50,90	1
5mm uzunluktaki şaftlar için destek aparatı	<b>GAX18S05</b>	31,90	1
7mm uzunluktaki şaftlar için destek aparatı	<b>GAX18S07</b>	31,90	1



GAX50 0... - GAX60 0...



GAX83..84



GAX81..82



GAX39 1

Özellikler	Sipariş Kodu	Fiyat [EURO]	Min. Sipariş Adedi
Enversör için mekanik kilit (I-O-II)			
GA016 A-GA040 A için	<b>GAX5000</b>	53,40	1
GA063 A-GA125 A için	<b>GAX5001</b>	66,10	1
6-8 kutuplu yük ayırıcılar için mekanik bağlantı			
GA016 A-GA040 A	<b>GAX6000</b>	49,60	1
GA063 A-GA125 A	<b>GAX6001</b>	57,30	1
Terminal koruma kapağı			
3 kutup GA016 A-GA040 A, GA016 C-GA040 C için, alt ve üst	<b>GAX83</b>	10,10	1
3 kutup GA063 A-GA125 A, GA063 C-GA125 C için, alt ve üst	<b>GAX84</b>	16,70	1
1 kutup GAX42 040A, GAX42040C, GAX41 040A, GAX41 040C için, alt ve üst	<b>GAX81</b>	5,90	1
1 kutup GAX42063A-GAX42 125A, GAX42 063C-GAX42 125C, GAX41 125A, GAX41 125C için, alt ve üst	<b>GAX82</b>	9,50	1
GA016 A-GA032 A yük ayırıcılar için sigorta yuvası			
10.3x38 sigorta boyutu için uygun	<b>GAX391</b>	44,30	1

\*Özel ürün talepleriniz için lütfen irtibata geçiniz.

## Kutulu 3 kutuplu yük ayırıcılar



GAZ016....-GAZ040...

Özellikler	Sipariş Kodu	Fiyat [EURO]	Min. Sipariş Adedi
Kutulu kırmızı/sarı kumanda kolu			
16	<b>GAZ016</b>	109,50	1
25	<b>GAZ025</b>	118,00	1
32	<b>GAZ032</b>	122,00	1
40	<b>GAZ040</b>	128,50	1
63	<b>GAZ063C</b>	192,00	1
80	<b>GAZ080C</b>	227,00	1
100	<b>GAZ100C</b>	289,50	1
125	<b>GAZ125</b>	374,00	1
160	<b>GAZ160</b>	383,50	1

NOT: Siyah kumanda kolu, enversörlü ve 4 kutuplu versiyonlar için lütfen bizlerle irtibata geçiniz.

## Yük ayırıcılar için boş kutular



GAZ1...

Özellikler	Sipariş Kodu	Fiyat [EURO]	Min. Sipariş Adedi
Kutulu kırmızı/sarı kumanda kolu. Komple şaft eklentili			
GA016 A - GA040 A ve GA040 D için	<b>GAZ1</b>	58,10	1
GA063A - GA100A için	<b>GAZ2</b>	101,50	1
GA125A için	<b>GAZ3</b>	153,00	1

NOT: Siyah kumanda kolu, enversörlü ve 4 kutuplu versiyonlar için lütfen bizlerle irtibata geçiniz.

**Yük ayırıcılar 160A- 1000A  
GL serisi**



GL0160C1

IEC Termik akımı Ith	IEC Nominal akımı Ie		Sipariş Kodu	Fiyat	Min. Sipariş
AC21A (≤690V)	AC23A (≤415V)	AC23A (≤690V)			
[A]	[A]	[A]		[EURO]	Adedi
160	160	160	GL0160C1	201,00	1
200	200	200	GL0200C1	253,00	1
250	250	250	GL0250C1	335,50	1
315	250	250	GL0315C1	364,00	1
320	320	320	GL0320C1	448,00	1
400	400	400	GL0400C1	502,50	1
500	500	500	GL0500C1	575,50	1
630	630	500	GL0630C1	770,50	1
630	630	630	GL0631C1	874,00	1
800	800	800	GL0800C1	988,00	1
1000	1000	800	GL1000C1	1.620,00	1

IEC/EN tipi 3 kutuplu yük ayırıcılar. Pano kapağından kontrol için; harici olarak kumanda kolu ve uzatma şaft seçilmelidir. Direk kontrol etmek için ise harici olarak kumanda kolu seçilmelidir.

yeni



GLX420315

Açıklama	IEC Termik akım Ith	IEC Nominal akım Ie		Sipariş Kodu	Fiyat	Min. Sipariş
	AC21A (≤690V)	AC23A (≤415V)	AC23A (≤690V)			
	[A]	[A]	[A]		[EURO]	Adedi
4. kutup, eş zamanlı kapama						
GL0160C1...GL0315C1 için	315	250	250	GLX420315	86,20	1
GL0320C1 için	320	320	320	GLX420320	155,00	1
GL0400C1 için	400	400	400	GLX420400	177,00	1
GL0500C1 için	500	500	500	GLX420500	208,50	1
GL0630C1 için	630	630	500	GLX420630	241,00	1
GL0631C1 için	630	630	630	GLX420631	266,00	1
GL0800C1 için	800	800	800	GLX420800	311,00	1
GL1000C1 için	1000	1000	800	GLX421000	452,00	1

yeni



GL0200C1UL

Akım	Maks. 3 faz beygir gücü oranı	Sipariş Kodu	Fiyat	Min. Sipariş
[A]	[HP/V]		[EURO]	Adedi
200	75/240 150/480 200/600	GL0200C1UL	806,50	1
400	125/240 150/480 350/600	GL0400C1UL	1.146,00	1
600	200/240 450/480 500/600	GL0600C1UL	1.970,00	1
800	250/240 500/480 500/600	GL0800C1UL	2.306,00	1

UL98 tipi 3 kutuplu yük ayırıcı. Pano kapağından kontrol için; harici olarak kumanda kolu ve uzatma şaft seçilmelidir. Direk kontrol etmek için ise harici olarak kumanda kolu seçilmelidir.

yeni



GLX420200UL

Açıklama	Akım	Maks. 3 faz beygir gücü oranı	Sipariş Kodu	Fiyat	Min. Sipariş
	[A]	[HP/V]		[EURO]	Adedi
4. kutup, eş zamanlı kapama					
GL0200C1UL için	200	75/240 150/480 200/600	GLX420200UL	221,00	1
GL0400C1UL için	400	125/240 150/480 350/600	GLX420400UL	333,50	1
GL0600C1UL için	600	200/240 450/480 500/600	GLX420600UL	572,00	1
GL0800C1UL için	800	250/240 500/480 500/600	GLX420800UL	670,00	1

yeni

\*Özel ürün talepleriniz için lütfen irtibata geçiniz.



## Enversörlü yük ayırıcılar 160A- 1000A GL serisi

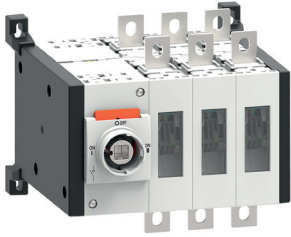

GLC...C1

IEC Termik akımı Ith AC21A (≤690V)	IEC Nominal akım le AC33A (≤415V)	IEC Nominal akım le AC33B (≤690V)	Sipariş Kodu	Fiyat	Min. Sipariş
[A]	[A]	[A]		[EURO]	Adedi
160	160	160	GLC0160C1	723,50	1
200	200	200	GLC0200C1	871,00	1
250	250	250	GLC0250C1	1.093,00	1
315	250	250	GLC0315C1	1.206,00	1
320	320	320	GLC0320C1	1.097,00	1
400	400	400	GLC0400C1	1.302,00	1
500	500	500	GLC0500C1	1.532,00	1
630	630	500	GLC0630C1	2.085,00	1
630	630	630	GLC0631C1	2.663,00	1
800	800	800	GLC0800C1	3.253,00	1
1000	1000	800	GLC1000C1	4.419,00	1

3 kutuplu enversörlü yük ayırıcılar. Pano kapağında kontrol için; harici olarak kumanda kolu ve uzatma şaft seçilmelidir. Direk kontrol etmek için ise harici olarak kumanda kolu seçilmelidir.

yeni



GLC...T4C1

IEC Termik akımı Ith AC21A (≤690V)	IEC Nominal akım le AC33A (≤415V)	IEC Nominal akım le AC33B (≤690V)	Sipariş Kodu	Fiyat	Min. Sipariş
[A]	[A]	[A]		[EURO]	Adedi
160	160	160	GLC0160T4C1	904,00	1
200	200	200	GLC0200T4C1	1.056,00	1
250	250	250	GLC0250T4C1	1.244,00	1
315	250	250	GLC0315T4C1	1.354,00	1
320	320	320	GLC0320T4C1	1.266,00	1
400	400	400	GLC0400T4C1	1.484,00	1
500	500	500	GLC0500T4C1	1.751,00	1
630	630	500	GLC0630T4C1	2.409,00	1
630	630	630	GLC0631T4C1	3.076,00	1
800	800	800	GLC0800T4C1	3.799,00	1
1000	1000	800	GLC1000T4C1	5.177,00	1

4 kutuplu enversörlü yük ayırıcılar. Pano kapağında kontrol için; harici olarak kumanda kolu ve uzatma şaft seçilmelidir. Direk kontrol etmek için ise harici olarak kumanda kolu seçilmelidir.

yeni



GLC0200C1UL

Akım	Maks. 3 faz beygir gücü oranı	Sipariş Kodu	Fiyat	Min. Sipariş
[A]	[HP/V]		[EURO]	Adedi
200	75/240 150/480 200/600	GLC0200C1UL	2.372,00	1
400	125/240 250/480 350/600	GLC0400C1UL	3.463,00	1

UL1008 tipi 3 kutuplu enversörlü yük ayırıcı. Pano kapağında kontrol için; harici olarak kumanda kolu ve uzatma şaft seçilmelidir. Direk kontrol etmek için ise harici olarak kumanda kolu seçilmelidir.



GLC0200T4C1UL

Akım	Maks. 3 faz beygir gücü oranı	Sipariş Kodu	Fiyat	Min. Sipariş
[A]	[HP/V]		[EURO]	Adedi
200	75/240 150/480 200/600	GLC0200T4C1UL	2.812,00	1
400	125/240 250/480 350/600	GLC0400T4C1UL	4.165,00	1

UL1008 tipi 4 kutuplu enversörlü yük ayırıcı. Pano kapağında kontrol için; harici olarak kumanda kolu ve uzatma şaft seçilmelidir. Direk kontrol etmek için ise harici olarak kumanda kolu seçilmelidir.

\*Özel ürün talepleriniz için lütfen irtibata geçiniz.

## GL serisi aksesuarlar



GLX61DB

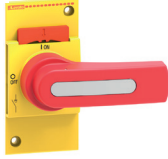

GLX61D

Özellikler	Sipariş Kodu	Fiyat [EURO]	Min. Sipariş Adedi
GL Serisi direkt kumanda kolları			
GL0160...GL0315 ve GLC0160...GLC0315 için siyah kumanda kolu	GLX61DB	38,40	1
GL0160...GL0315 için sarı/kırmızı kumanda kolu	GLX61D	38,40	1
GL0320...GL0630 ve GLC0320...GLC0630 için siyah kumanda kolu	GLX62DB	44,80	1
GLC0320...GLC0630 için sarı/kırmızı kumanda kolu	GLX62D	44,80	1
GL0631...GL1000 için siyah kumanda kolu	GLX63DB	54,60	1
GL0631...GL1000 için sarı/kırmızı kumanda kolu	GLX63D	54,60	1



GLX61



GLX61B



GLX61CB



GLX7...



GLX00

Özellikler	Sipariş Kodu	Fiyat [EURO]	Min. Sipariş Adedi
GL Serisi pano kapağı kumanda için aksesuarlar			
Kumanda Kolları			
GL0160...GL0315 için kumanda kolu, sarı/kırmızı, 125mm tutma kolu uzunluğu, vidalı bağlantı, UL508A'ya uygun, ■ 10mm	GLX61	52,20	1
GL0160...GL0315 için kumanda kolu, siyah, 125mm tutma kolu uzunluğu, vidalı bağlantı, UL508A'ya uygun, ■ 10mm	GLX61B	52,20	1
GLC0160...GLC0315 için kumanda kolu, siyah, 125mm tutma kolu uzunluğu, vidalı bağlantı, UL508A'ya uygun, ■ 10mm	GLX61CB	62,60	1
GL0320...GL0630 için kumanda kolu, sarı/kırmızı, 175mm tutma kolu uzunluğu, vidalı bağlantı, UL508A'ya uygun, ■ 10mm	GLX62	63,40	1
GL0320...GL0630 için kumanda kolu, siyah, 175mm tutma kolu uzunluğu, vidalı bağlantı, UL508A'ya uygun, ■ 10mm	GLX62B	63,40	1
GL0631...GL1000 için kumanda kolu, sarı/kırmızı, 175mm tutma kolu uzunluğu, vidalı bağlantı, UL508A'ya uygun, ■ 12mm	GLX63	71,00	1
GL0631...GL1000 için kumanda kolu, siyah, 175mm tutma kolu uzunluğu, vidalı bağlantı, UL508A'ya uygun, ■ 12mm	GLX63B	71,00	1
GLC0320...GLC0630 için kumanda kolu, siyah, 175mm tutma kolu uzunluğu, vidalı bağlantı, UL508A'ya uygun, ■ 10mm	GLX61CB	62,60	1
GLC0631...GLC1000 için kumanda kolu, siyah, 175mm tutma kolu uzunluğu, vidalı bağlantı, UL508A'ya uygun, ■ 12mm	GLX63CB	85,00	1
GLX61, GLX61B, GLX61CB, GLX62, GLX62B, GLX62CB için uzatma şaftları			
150 mm uzunluk, ■ 10 mm	GLX7150S10	16,30	1
200 mm uzunluk, ■ 10 mm	GLX7200S10	17,60	1
300 mm uzunluk, ■ 10 mm	GLX7300S10	19,80	1
400 mm uzunluk, ■ 10 mm	GLX7400S10	27,30	1
500 mm uzunluk, ■ 10 mm	GLX7500S10	49,00	1
GLX63, GLX63B, GLX63CB için uzatma şaftları			
150 mm uzunluk, 12 mm	GLX7150S12	33,10	1
200 mm uzunluk, 12 mm	GLX7200S12	35,40	1
300 mm uzunluk, 12 mm	GLX7300S12	40,40	1
400 mm uzunluk, 12 mm	GLX7400S12	55,50	1
500 mm uzunluk, 12 mm	GLX7500S12	99,40	1
Şaft sabitleme halkası	GLX00	17,00	1

yeni



GLX1010EA



GLX1001



GLX300



GLX301



GLX8...

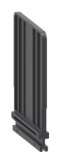

GLX9...



GLX501



GLX503



GLX505



GLX2...

Özellikler	Sipariş Kodu	Fiyat [EURO]	Min. Sipariş Adedi
GL Serisi için diğer aksesuarlar			
Yardımcı kontaklar			
1 NK vidalı terminal	GLX1001	21,80	1
1 NA vidalı terminal, EB (erken-açma) özellikli	GLX1010EA	21,80	1
Nötr kutbu (GL0160...GL0315)	GLX300	98,20	1
Nötr kutbu (GL0320...GL0630)	GLX302	218,00	1
Nötr kutbu (GL0631...GL0800)	GLX304	272,00	1
Nötr kutbu (GL1000)	GLX306	463,00	1
Toprak kutbu (GL0160...GL0315)	GLX301	88,20	1
Toprak kutbu (GL0320...GL0630)	GLX303	198,00	1
Toprak kutbu (GL0631...GL0800)	GLX305	272,00	1
Toprak kutbu (GL1000)	GLX307	463,00	1
1 kutup - terminal kapağı			
3 'lü set (3x1 kutup), GL0160...GL0315 ve GLC0160...GLC0315 için	GLX800	47,70	1
4 'lü set (4x1 kutup), GL0160...GL0315 ve GLC0160...GLC0315 için	GLX801	63,40	1
3 'lü set (3x1 kutup), GL0320...GL0630 ve GLC0320...GLC0630 için	GLX802	68,10	1
4 'lü set (4x1 kutup), GL0320...GL0630 ve GLC0320...GLC0630 için	GLX803	90,60	1
3 'lü set (3x1 kutup), GL0631...GL1000 ve GLC0631...GLC1000 için	GLX804	80,30	1
4 'lü set (4x1 kutup), GL0631...GL1000 ve GLC0631...GLC1000 için	GLX805	107,00	1
1 kutup - faz bariyeri (500V üstü gerilimler için)			
6 'li set (6x1 kutup), GL0160...GL0315 ve GLC0160...GLC0315 için	GLX900	67,80	1
8 'li set (8x1 kutup), GL0160...GL0315 ve GLC0160...GLC0315 için	GLX901	90,40	1
6 'li set (6x1 kutup), GL0320...GL0630 ve GLC0320...GLC0630 için	GLX902	106,50	1
8 'li set (8x1 kutup), GL0320...GL0630 ve GLC0320...GLC0630 için	GLX903	142,50	1
6 'li set (6x1 kutup), GL0631...GL1000 ve GLC0631...GLC1000 için	GLX904	115,00	1
8 'li set (8x1 kutup), GL0631...GL1000 ve GLC0631...GLC1000 için	GLX905	154,00	1
Terminal kelepçesi, sert ve esnek kablolar için			
1 'li set (1x1 kutup), GL0160...GL0315 ve GLC0160...GLC0315 için	GLX500	36,10	1
3 'lü set (3x1 kutup), GL0160...GL0315 ve GLC0160...GLC0315 için	GLX501	108,50	1
1 'li set (1x1 kutup), GL0320...GL0630 ve GLC0320...GLC0630 için	GLX502	68,90	1
3 'lü set (3x1 kutup), GL0320...GL0630 ve GLC0320...GLC0630 için	GLX503	206,50	1
1 'li set, (1x1 kutup), çift kablolar için, GL0320...GL0630 ve GLC0320...GLC0630 için	GLX504	71,10	1
3 'lü set (3x1 kutup), çift kablolar için, GL0320...GL0630 ve GLC0320...GLC0630 için	GLX505	213,50	1
1 'li set, dörtlü kablolar için GL0631...GL1000 ve GLC0631...GLC1000 için	GLX506	80,00	1
3 'lü set, dörtlü kablolar için GL0631...GL1000 ve GLC0631...GLC1000 için	GLX507	241,00	1
1 kutup köprüleme barası			
3 'lü set, GLC0160...GLC0315 için	GLX201	81,40	1
4 'lü set, GLC0160...GLC0315 için	GLX202	108,50	1
3 'lü set, GLC0320...GLC0630 için	GLX206	110,00	1
4 'lü set, GLC0320...GLC0630 için	GLX207	148,50	1
3 'lü set, GLC0631...GLC1000 için	GLX208	148,00	1
4 'lü set, GLC0631...GLC1000 için	GLX209	198,00	1

## GL SERİSİ HIZLI SEÇİM KILAVUZU

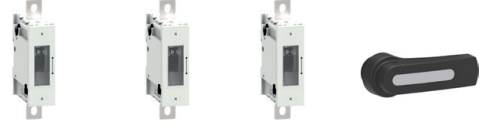

IEC/EN

Tipi	IEC termik akımı, Ith	IEC Nominal Akımı, Ie		400V kondansatör için IEC reaktif gücü	4. kutup	Nötr terminali	Toprak terminali	Direkt kumanda kolu	
	AC21A (≤690V)	AC23A (≤400V)	AC23A (≤500V)					Siyah	Sarı/kırmızı
Şiparis kodu	[A]	[A]	[A]	[kvar]	Şiparis kodu	Şiparis kodu	Şiparis kodu	Şiparis kodu	Şiparis kodu

### IEC/EN 3 kutuplu yük ayırıcılar

GL0160C1	160	160	160	80	GLX420315	GLX300	GLX301	GLX61DB	GLX61D
GL0200C1	200	200	200	100					
GL0250C1	250	250	250	115					
GL0315C1	315	250	250	145	GLX420320	GLX302	GLX303	GLX62DB	GLX62D
GL0320C1	320	320	320	145					
GL0400C1	400	400	400	180					
GL0500C1	500	500	500	200	GLX420500	GLX304	GLX305	GLX63DB	GLX63D
GL0630C1	630	630	500	250	GLX420630				
GL0631C1	630	630	630	250	GLX420631				
GL0800C1	800	800	800	310	GLX420800	GLX306	GLX307	GLX63DB	GLX63D
GL1000C1	1000	1000	800	460	GLX421000				

### IEC/EN 3 kutuplu enversörli yük ayırıcılar

GLC0160C1	160	160	160	-	-	-	-	GLX61DB	-
GLC0200C1	200	200	200	-	-	-	-	GLX62DB	-
GLC0250C1	250	250	250	-	-	-	-		
GLC0315C1	315	250	250	-	-	-	-	GLX63DB	-
GLC0320C1	320	320	320	-	-	-	-		
GLC0400C1	400	400	400	-	-	-	-		
GLC0500C1	500	500	500	-	-	-	-	GLX63DB	-
GLC0630C1	630	630	500	-	-	-	-		
GLC0631C1	630	630	630	-	-	-	-	GLX63DB	-
GLC0800C1	800	800	800	-	-	-	-		
GLC1000C1	1000	1000	800	-	-	-	-	GLX63DB	-

### IEC/EN 4 kutuplu enversörli yük ayırıcılar

GLC0160T4C1	160	160	160	-	-	-	-	GLX61DB	-
GLC0200T4C1	200	200	200	-	-	-	-	GLX62DB	-
GLC0250T4C1	250	250	250	-	-	-	-		
GLC0315T4C1	315	250	250	-	-	-	-	GLX63DB	-
GLC0320T4C1	320	320	320	-	-	-	-		
GLC0400T4C1	400	400	400	-	-	-	-		
GLC0500T4C1	500	500	500	-	-	-	-	GLX63DB	-
GLC0630T4C1	630	630	500	-	-	-	-		
GLC0631T4C1	630	630	630	-	-	-	-	GLX63DB	-
GLC0800T4C1	800	800	800	-	-	-	-		
GLC1000T4C1	1000	1000	800	-	-	-	-	GLX63DB	-

① cULus sertifikası süreci devam ediyor.

② 1 adet kablo bağlantısı için 1 adet set. – Maksimum İletken kesiti: 120mm<sup>2</sup>/250kcmil; – Minimum İletken kesiti: 16mm<sup>2</sup>/6AWG.

③ 3 adet kablo bağlantısı için 3 adet set. – Maksimum İletken kesiti: 120mm<sup>2</sup>/250kcmil; – Minimum İletken kesiti: 16mm<sup>2</sup>/6AWG.

④ 1 adet kablo bağlantısı için 1 adet set. – Maksimum İletken kesiti: 304mm<sup>2</sup>/600kcmil; – Minimum İletken kesiti: 33.6mm<sup>2</sup>/2AWG.



Pano kapagi için kumanda kolu		Pano kapagında kumanda için uzatma şaftı				Şaft sabitleme halkası	Yardımcı kontaktlar	Terminal kapakları	Faz bariyerleri	Terminal kelepçeleri	Köprüleme baraları
Siyah	Sarı/kırmızı	Pano derinliği		Şaft seçimi							
Şiparis kodu	Şiparis kodu	Şiparis kodu	min [mm]	max [mm]	□ [mm]	Şiparis kodu	Şiparis kodu	Şiparis kodu	Şiparis kodu	Şiparis kodu	Şiparis kodu
GLX61B	GLX61	GLX7150S10 GLX7200S10 GLX7300S10 GLX7400S10 GLX7500S10	124	194 244 344 444 544	10	GLX00	GLX1001 (1NK) GLX1010EA (1NA erken açma)	GLX800 (3'lü set) GLX801 (4'lü set)	GLX900 (6'li set) GLX901 (8'li set)	GLX500 ② GLX501 ③	-
GLX62B	GLX62	GLX7150S10 GLX7200S10 GLX7300S10 GLX7400S10 GLX7500S10	157	227 277 377 477 577				GLX802 (3'lü set) GLX803 (4'lü set)	GLX902 (6'li set) GLX903 (8'li set) Dahili	GLX502 ④ GLX503 ⑤ GLX504 ⑥ GLX505 ⑦	
GLX63B	GLX63	GLX7150S12 GLX7200S12 GLX7300S12 GLX7400S12 GLX7500S12	212	232 282 382 482 582	12	GLX00	GLX1001 (1NK) GLX1010EA (1NA erken açma)	GLX804 (3'lü set) GLX805 (4'lü set)	GLX904 (3'li set) GLX905 (8'li set) Dahili	GLX506 ⑧ GLX507 ⑨	-
GLX61CB	-	GLX7150S10 GLX7200S10 GLX7300S10 GLX7400S10 GLX7500S10	220	290 340 440 540 640	10	GLX00	GLX1001 (1NK) GLX1010EA (1NA erken açma)	GLX800 (3'lü set) GLX801 (4'lü set)	GLX900 (6'li set) GLX901 (8'li set)	GLX500 ② GLX501 ③	GLX201 (3'lü set) GLX202 (4'lü set)
GLX62CB	-	GLX7150S10 GLX7200S10 GLX7300S10 GLX7400S10 GLX7500S10	267	337 387 487 587 687				GLX802 (3'lü set) GLX803 (4'lü set) Dahili	GLX902 (6'li set) GLX903 (8'li set) Dahili	GLX502 ④ GLX503 ⑤ GLX504 ⑥ GLX505 ⑦	GLX206 (3'lü set) GLX207 (4'lü set)
GLX63CB	-	GLX7150S12 GLX7200S12 GLX7300S12 GLX7400S12 GLX7500S12	308	378 428 528 628 728	12	GLX00	GLX1001 (1NK) GLX1010EA (1NA erken açma)	GLX804 (3'lü set) GLX805 (4'lü set)	GLX904 (6'li set) GLX905 (8'li set) Dahili	GLX506 ⑧ GLX507 ⑨	GLX208 (3'lü set) GLX209 (4'lü set)
GLX61CB	-	GLX7150S10 GLX7200S10 GLX7300S10 GLX7400S10 GLX7500S10	220	290 340 440 540 640	10	GLX00	GLX1001 (1NK) GLX1010EA (1NA erken açma)	GLX800 (3'lü set) GLX801 (4'lü set)	GLX900 (6'li set) GLX901 (8'li set)	GLX500 ② GLX501 ③	GLX201 (3'lü set) GLX202 (4'lü set)
GLX62CB	-	GLX7150S10 GLX7200S10 GLX7300S10 GLX7400S10 GLX7500S10	267	337 387 487 587 687				GLX802 (3'lü set) GLX803 (4'lü set) Dahili	GLX902 (6'li set) GLX903 (8'li set) Dahili	GLX502 ④ GLX503 ⑤ GLX504 ⑥ GLX505 ⑦	GLX206 (3'lü set) GLX207 (4'lü set)
GLX63CB	-	GLX7150S12 GLX7200S12 GLX7300S12 GLX7400S12 GLX7500S12	308	378 428 528 628 728	12	GLX00	GLX1001 (1NK) GLX1010EA (1NA erken açma)	GLX804 (3'lü set) GLX805 (4'lü set)	GLX904 (6'li set) GLX905 (8'li set) Dahili	GLX506 ⑧ GLX507 ⑨	GLX208 (3'lü set) GLX209 (4'lü set)

② 3 adet kablo bağlantısı için 3 adet set. – Maksimum iletken kesiti: 304mm<sup>2</sup>/600kcmil; – Minimum iletken kesiti: 33.6mm<sup>2</sup>/2AWG.

③ 1 adet çift kablo bağlantısı için 1 adet set. – Maksimum iletken kesiti: 2x152mm<sup>2</sup>/2x300kcmil; – Minimum iletken kesiti: 2x21.2mm<sup>2</sup>/2x4AWG.

④ 3 adet çift kablo bağlantısı için 3 adet set. – Maksimum iletken kesiti: 2x152mm<sup>2</sup>/2x300kcmil; – Minimum iletken kesiti: 2x21.2mm<sup>2</sup>/2x4AWG.

⑤ 1 adet çift kablo bağlantısı için 1 adet set. Maksimum iletken kesiti: 4x304mm<sup>2</sup>/4x600kcmil; Minimum iletken kesiti: 4x33.6mm<sup>2</sup>/4x2AWG.

⑥ 3 adet çift kablo bağlantısı için 3 adet set. Maksimum iletken kesiti: 4x304mm<sup>2</sup>/4x600kcmil; Minimum iletken kesiti: 4x33.6mm<sup>2</sup>/4x2AWG.

## Yük ayırıcılar 160A- 1600A GE serisi



GE...

Termik akım Ith AC21A (<500V)	Nominal akım Ie		Sipariş Kodu	Fiyat	Min. Sipariş
	AC23A (<400V)	AC23A (<500V)			
[A]	[A]	[A]		[EURO]	Adedi
3 kutuplu yük ayırıcılar. Kumanda kolu ve uzatma mili ayrı olarak sipariş edilir					
160	160	125	GE0160P	286,50	1
160	160	125	GE0160	230,00	1
200	160	125	GE0200	309,50	1
250	160	125	GE0250	317,00	1
250	250	200	GE0251	330,00	1
315	315	250	GE0315	414,00	1
400	400	315	GE0400	519,00	1
500	500	400	GE0500	602,50	1
630	630	500	GE0630	728,00	1
800	800	500	GE0800	1.190,00	1
1000	800	800	GE1000	1.620,00	1
1250	800	800	GE1250	2.084,00	1
1600	1000	900	GE1600	3.594,00	1



GE...N

Termik akım Ith AC21A (<500V)	Nominal akım Ie		Sipariş Kodu	Fiyat	Min. Sipariş
	AC23A (<400V)	AC23A (<500V)			
[A]	[A]	[A]		[EURO]	Adedi
3 kutuplu yük ayırıcılar, NH sigorta yuvası ile. Kumanda kolu ve uzatma mili ayrı olarak sipariş edilir					
160	160	125	GE0160N	461,50	1
160	160	160	GE0161N	788,00	1
250	250	250	GE0250N	1.082,00	1
400	400	400	GE0400N	1.367,00	1
630	630	630	GE0630N	2.351,00	1
800	630	630	GE0800N	2.822,00	1



GE...B

Termik akım Ith AC21A (<500V)	Nominal akım Ie		Sipariş Kodu	Fiyat	Min. Sipariş
	AC23A (<400V)	AC23A (<500V)			
[A]	[A]	[A]		[EURO]	Adedi
3 kutuplu yük ayırıcılar, BS sigorta yuvası ile. Kumanda kolu ve uzatma mili ayrı olarak sipariş edilir					
160	160	160	GE0160B	788,00	1
200	200	200	GE0200B	852,00	1
250	250	250	GE0250B	1.082,00	1
315	315	315	GE0315B	1.211,00	1
400	400	400	GE0400B	1.367,00	1
630	630	630	GE0630B	2.351,00	1
800	630	630	GE0800B	2.822,00	1



GE...T4...

Termik akım Ith AC21A (<500V) [A]	Nominal akım Ie		Sipariş Kodu	Fiyat [EURO]	Min. Sipariş Adedi
	AC23A (<400V) [A]	AC23A (<500V) [A]			
4 kutuplu yük ayırıcılar. Kumanda kolu ve uzatma mili ayrı olarak sipariş edilir					
160	160	125	GE0160T4P	359,50	1
160	160	125	GE0160T4	359,50	1
200	160	125	GE0200T4	362,00	1
250	160	125	GE0250T4	402,50	1
250	250	200	GE0251T4	480,00	1
315	315	250	GE0315T4	724,00	1
400	400	315	GE0400T4	762,50	1
500	500	400	GE0500T4	846,00	1
630	630	500	GE0630T4	941,00	1
800	800	500	GE0800T4	1.448,00	1
1000	800	800	GE1000T4	2.135,00	1
1250	800	800	GE1250T4	2.427,00	1
1600	1000	900	GE1600T4	3.903,00	1



GE... FT4 - GE...NT4-GE...BT4

Termik akım Ith AC21A (<500V) [A]	Nominal akım Ie		Sipariş Kodu	Fiyat [EURO]	Min. Sipariş Adedi
	AC23A (<400V) [A]	AC23A (<500V) [A]			
4 kutuplu yük ayırıcılar, NH sigorta yuvası ile. Kumanda kolu ve uzatma mili ayrı olarak sipariş edilir					
160	160	125	GE0160NT4	603,00	1
160	160	160	GE0161NT4	1.001,00	1
250	250	250	GE0250NT4	1.279,00	1
400	400	400	GE0400NT4	1.573,00	1
630	630	630	GE0630NT4	2.769,00	1
800	630	630	GE0800NT4	3.316,00	1



GE...BT4

Termik akım Ith AC21A (<500V) [A]	Nominal akım Ie		Sipariş Kodu	Fiyat [EURO]	Min. Sipariş Adedi
	AC23A (<400V) [A]	AC23A (<500V) [A]			
4 kutuplu yük ayırıcılar, BS sigorta yuvası ile. Kumanda kolu ve uzatma mili ayrı olarak sipariş edilir					
160	160	160	GE0160BT4	1.001,00	1
200	200	200	GE0200BT4	1.079,00	1
250	250	250	GE0250BT4	1.279,00	1
315	315	315	GE0315BT4	1.442,00	1
400	400	400	GE0400BT4	1.573,00	1
630	630	630	GE0630BT4	2.769,00	1
800	630	630	GE0800BT4	3.316,00	1



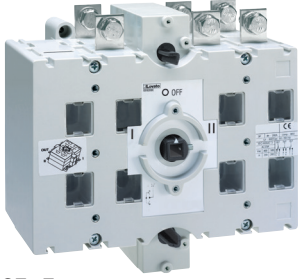

GE...E

Termik akım Ith AC21A (<500V)	Nominal akım Ie		Sipariş Kodu	Fiyat	Min. Sipariş
	AC23B (<400V)	AC23B (<500V)			
[A]	[A]	[A]		[EURO]	Adedi
3 kutuplu enversör yük ayırıcılar. Kumanda kolu ve uzatma mili ayrı olarak sipariş edilir					
160	160	125	GE0160E	868,00	1
200	160	125	GE0200E	962,00	1
200	200	160	GE0201E	1.158,00	1
250	200	160	GE0250E	1.274,00	1
315	250	200	GE0315E	1.488,00	1
400	250	200	GE0400E	1.472,00	1
500	400	315	GE0500E	2.057,00	1
630	400	315	GE0630E	2.175,00	1
800	630	400	GE0800E	3.226,00	1
1000	1000	800	GE1000E	4.154,00	1
1250	1250	1000	GE1250E	4.662,00	1
1600	1600	1250	GE1600E	8.013,00	1

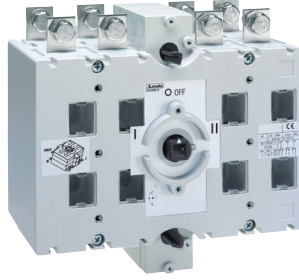

GE...ET4

Termik akım Ith AC21A (<500V)	Nominal akım Ie		Sipariş Kodu	Fiyat	Min. Sipariş
	AC23B (<400V)	AC23B (<500V)			
[A]	[A]	[A]		[EURO]	Adedi
4 kutuplu enversör yük ayırıcılar. Kumanda kolu ve uzatma mili ayrı olarak sipariş edilir					
160	160	125	GE0160ET4	988,00	1
200	160	125	GE0200ET4	1.127,00	1
200	200	160	GE0201ET4	1.291,00	1
250	200	160	GE0250ET4	1.377,00	1
315	250	200	GE0315ET4	1.619,00	1
400	250	200	GE0400ET4	1.677,00	1
500	400	315	GE0500ET4	2.223,00	1
630	400	315	GE0630ET4	2.440,00	1
800	630	400	GE0800ET4	3.711,00	1
1000	1000	800	GE1000ET4	4.801,00	1
1250	1250	1000	GE1250ET4	5.337,00	1
1600	1600	1250	GE1600ET4	8.706,00	1

\*Özel ürün talepleriniz için lütfen irtibata geçiniz.

## Aksesuarlar



GEX10...

Özellikler	Sipariş Kodu	Fiyat [EURO]	Min. Sipariş Adedi
Yardımcı kontaklar			
1NA+1NK (GE0160 N, GE0160 NT4, GE0160 E, GE0200E, GE0160 ET4 ve GE0200ET4 için uygun değil)	GEX1011	22,90	1
1NA+1NK GE0160 N ve GE0160 NT4 için	GEX1011N	45,10	1
1NA+1NK GE0160 E, GE0200E, GE0160 ET4 ve GE0200ET4 için	GEX1011M	22,90	1



GEX8

Özellikler	Hat1	Hat2	Yük	Sipariş Kodu	Fiyat [EURO]	Min. Sipariş Adedi
Terminal koruma kapağı						
Evet	–	–	Evet	GEX8101	20,90	1
Evet	–	–	Evet	GEX8111	23,50	1
Evet	–	–	Evet	GEX8121	30,30	1
Evet	–	–	Evet	GEX8131	60,60	1
Evet	–	–	Evet	GEX8141	87,60	1
Evet	–	–	Evet	GEX8201	29,70	1
Evet	–	–	Evet	GEX8203	44,30	1
Evet	–	–	–	GEX8211	22,90	1
Evet	–	–	Evet	GEX8212	22,90	1
Evet	Evet	–	Evet	GEX8213	33,60	1
Evet	–	–	–	GEX8221	45,10	1
Evet	–	–	Evet	GEX8222	45,10	1
Evet	Evet	–	Evet	GEX8223	50,70	1
Evet	–	–	–	GEX8231	61,20	1
Evet	–	–	Evet	GEX8232	61,20	1
Evet	Evet	–	Evet	GEX8233	76,70	1
–	–	–	Evet	GEX8311	24,50	1
–	–	–	Evet	GEX8312	37,80	1
–	–	–	Evet	GEX8321	54,20	1
–	–	–	Evet	GEX8322	61,20	1
–	–	–	Evet	GEX8331	66,80	1
–	–	–	Evet	GEX8332	72,30	1



GEX690C  
GEX691C  
GEX692C  
GEX693C  
GEX694C

Özellikler	Sipariş Kodu	Fiyat [EURO]	Min. Sipariş Adedi
Enversör Yükayırıcılar için motorlu kontrol birimi . 230VAC besleme voltajlı			
GE0160 E-GE0200E ve GE0160 ET4-GE0200ET4 için	GEX690C	1.839,00	1
GE0201 E-GE0400E ve GE0201 ET4-GE0400ET4 için	GEX691C	1.839,00	1
GE0500E-GE0800E ve GE0500ET4-GE0800ET4 için	GEX692C	2.668,00	1
GE1000E-GE1250E ve GE1000ET4-GE1250ET4 için	GEX693C	3.668,00	1
GE1600E ve GE1600ET4 için	GEX694C	3.841,00	1



GEX...D-GEX...E



GEX6 2NE



GEX6 8N



GEX6 6N



GAX7...AN

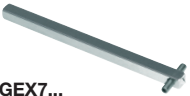

GAX7...



GEX89 00



GA040 D

Özellikler	Sipariş Kodu	Fiyat [EURO]	Min. Sipariş Adedi
Kumanda kolları			
Siyah kumanda kolu.	GAX66NB	55,10	1
Direk kumanda kolu. Siyah	GEX61D	79,30	1
Direk kumanda kolu. Siyah	GEX61E	38,40	1
Direk kumanda kolu. Siyah	GEX62D	58,00	1
Direk kumanda kolu. Siyah	GEX62NE	60,60	1
Direk kumanda kolu. Siyah	GEX63D	68,70	1
Direk kumanda kolu. Siyah	GEX63NE	100,00	1
Direk kumanda kolu. Siyah	GEX64D	110,00	1
Direk kumanda kolu. Siyah	GEX64NE	128,50	1
Direk kumanda kolu. Siyah	GEX65D	33,40	1
Direk kumanda kolu. Siyah	GEX66ND	41,90	1
Direk kumanda kolu. Siyah	GEX67ND	58,10	1
Direk kumanda kolu. Siyah	GEX68ND	79,10	1
Kırmızı/Sarı kumanda kolu	GAX66N	55,10	1
Pano kapağına montaj. Kırmızı/Sarı IP65	GEX61N	99,10	1
Pano kapağına montaj. Kırmızı/Sarı IP65	GEX68N	91,50	1
Pano kapağına montaj. Kırmızı/Sarı IP65	GEX66N	50,10	1
Pano kapağına montaj. Kırmızı/Sarı IP65	GEX67N	64,90	1
Pano kapağına montaj. Kırmızı/Sarı IP65	GEX68N	91,50	1
Pano kapağına montaj. Siyah IP65	GEX61NB	99,10	1
Pano kapağına montaj. Siyah IP65	GEX61NC	52,80	1
Pano kapağına montaj. Siyah IP65	GEX62NC	75,00	1
Pano kapağına montaj. Siyah IP65	GEX63NC	81,80	1
Pano kapağına montaj. Siyah IP65	GEX68NB	91,50	1
Pano kapağına montaj. Siyah IP65	GEX64NC	123,00	1
Pano kapağına montaj. Siyah IP65	GEX66NB	50,10	1
Pano kapağına montaj. Siyah IP65	GEX67NB	64,90	1

Özellikler	Sipariş Kodu	Fiyat [EURO]	Min. Sipariş Adedi
Pano kapağına montaj kumanda kolları için uzatma mili			
150mm uzunlukta ①, ■ 7mm	GAX7150AN	15,40	1
200mm uzunlukta ①, ■ 7mm	GAX7200AN	16,40	1
300mm uzunlukta ①, ■ 7mm	GAX7300AN	18,70	1
400mm uzunlukta ①, ■ 7mm	GAX7400AN	28,40	1
500mm uzunlukta ①, ■ 7mm	GAX7500AN	50,90	1
137mm uzunlukta ①, ■ 7mm	GEX7162N	13,80	1
160mm uzunlukta ①, ■ 14mm	GEX7195N	20,50	1
191mm uzunlukta ①, ■ 10mm	GEX7227N	31,30	1
204mm uzunlukta ①, ■ 14mm	GEX7239N	50,90	1
206mm uzunlukta ①, ■ 7mm	GEX7250N	31,00	1
310mm uzunlukta ①, ■ 14mm	GEX7345N	41,30	1
340mm uzunlukta ①, ■ 10mm	GEX7375N	33,60	1
347mm uzunlukta ①, ■ 7mm	GEX7387N	32,20	1
500mm uzunlukta ①, ■ 10mm	GEX7536N	46,20	1
501mm uzunlukta ①, ■ 14mm	GEX7535N	62,00	1
600mm uzunlukta ①, ■ 14mm	GEX7485N	64,90	1

① Doğru seçim için lütfen genel kataloğu kontrol ediniz.

Özellikler	Sipariş Kodu	Fiyat [EURO]	Min. Sipariş Adedi
DIN raya montaj aksesuarı			
sadece GE...P tipleri için	GEX8900	25,30	1

Termik akım I <sub>th</sub> AC21A	Nominal akım I <sub>e</sub> DC21B (800V) - Seri kutuplar			Sipariş Kodu	Fiyat [EURO]	Min. Sipariş Adedi
[A]	4 p	6 p	8 p			
3 kutuplu yük ayırıcılar. Fotovoltaik uygulamalar için, direk kullanım, siyah						
40	15	10	25	GA040D	51,00	1
Takılabilir 4. kutup						
40				GAX42040D	21,00	1

\*Özel ürün talepleriniz için lütfen irtibata geçiniz.

Yeni



GLD...T2..



GLD...T4..



GAX42...D



GE...DT4 - GE...DT4P



GD040 AT4



GAZ040 DT4

Termik akım Ith AC21A	Nominal akım DC21B			Sipariş Kodu	Fiyat	Min. Sipariş
[A]	800V	1000V	1500V		[EURO]	Adedi

GLD serisi yük ayırıcılar. Fotovoltaik uygulamalar için, direk kullanım, siyah kumanda kolu						
100	100	100	-	GLD0100T2C3	360,00	1
160	160	160	-	GLD0160T2C3	395,00	1
200	200	200	-	GLD0200T2C3	462,00	1
250	250	250	-	GLD0250T2C3	529,00	1
315	315	250	-	GLD0315T2C3	587,00	1
100	100	100	100	GLD0100T4C3	629,00	1
160	160	160	160	GLD0160T4C3	691,00	1
200	200	200	200	GLD0200T4C3	809,00	1
250	250	250	250	GLD0250T4C3	926,00	1
315	315	315	315	GLD0315T4C3	1.028,00	1

Termik akım Ith AC21A	Nominal akım le DC21B			Sipariş Kodu	Fiyat	Min. Sipariş
[A]					[EURO]	Adedi

4 kutuplu yük ayırıcılar. Fotovoltaik uygulamalar için, Kumanda kolu ve uzatma mili ayrı olarak sipariş edilir						
125	125	100		GE0125DT4	428,00	1
250	250	200		GE0250DT4	459,00	1
315	315	250		GE0315DT4	574,00	1
630	630	270		GE0630DT4	1.087,00	1
800	800	500		GE0800DT4	1.358,00	1
1250	1250	850		GE1250DT4	2.210,00	1

Termik akım Ith AC21A	Nominal akım le DC21B (800V) - Seri kutuplar			Sipariş Kodu	Fiyat	Min. Sipariş
[A]					[EURO]	Adedi

Fotovoltaik uygulamalar için, direk kullanım, siyah						
25	16A			GD025AT2	199,00	1
32	32A			GD032AT3	360,00	1
40	40A			GD040AT4	517,00	1

Termik akım Ith AC21A	Nominal akım le DC21B (800V) - Seri kutuplar			Sipariş Kodu	Fiyat	Min. Sipariş
[A]					[EURO]	Adedi

Kutulu 3 kutuplu yük ayırıcılar. Fotovoltaik uygulamalar için, kutulu yük ayırıcılar, kırmızı/sarı kumanda kolu, komple şaft eklentili						
25	16A			GAZ025DT2	274,00	1
32	32A			GAZ032DT3	531,00	1
40	40A			GAZ040DT4	695,00	1

Fotovoltaik uygulamalar için, kutulu yük ayırıcılar, siyah kumanda kolu, komple şaft eklentili						
25	16A			GAZ025DT2B	75,00	1
32	32A			GAZ032DT3B	125,00	1
40	40A			GAZ040DT4B	181,00	1

## Kombinasyonların özet tablosu - Üç kutuplu yük ayırıcılar

Üç kutuplu model	IEC konvansiyonel serbest hava termik akımı Ith	IEC anma çalışma akımı le		Direkt kumanda kol	Panoya monte kollar			Pano bağlantı kolları için şaft uzantısı (GEX kodunun son 3 hanesi uzunluğu gösterir: mm/in)		Yardımcı kontaklar 1NA/1NK (SPDT)	Sigorta tipi	Terminal kapakları	
		AC23A (≤400V)	AC23A (≤500V)	Siyah	Siyah	Kırmızı/sarı	Şaft kesiti [mm/in]	Maks pano derinliği [mm/in]	Faz			Yük	
Sipariş kodu	[A]	[A]	[A]	Sipariş kodu	Sipariş kodu	Sipariş kodu	Sipariş kodu	[mm/in]	[mm/in]	Sipariş kodu		Sipariş kodu	Sipariş kodu
Yük ayırıcılar.													
GE0160 P	160	160	125	GEX65D	GAX66NB	GAX66N	GAX7150AN GAX7200AN GAX7300AN	7mm/ 0.3"	214/8.42" 264/10.39" 364/14.33"	GEX1011	—	GEX8101	GEX8101
GE0160	160	160	125										
GE0200	200	160	125										
GE0250	250	160	125										
GE0251	250	250	200	GEX66ND	GEX66NB	GEX66N	GEX7227N GEX7375N GEX7536N	10mm/ 0.4"	267/10.51" 415/16.34" 576/22.68"			GEX8111	GEX8111
GE0315	315	315	250										
GE0400	400	400	315										
GE0500	500	500	400	GEX67ND	GEX67NB	GEX67N	GEX7195N GEX7345N GEX7535N	14mm/ 0.6"	251/9.88" 401/15.79" 591/23.27"			GEX8121	GEX8121
GE0630	630	630	500										
GE0800	800	630	500										
GE1000	1000	800	800	GEX68ND	GEX68NB	GEX68N			267/10.51" 417/16.42" 607/23.90"			GEX8131	GEX8131
GE1250	1250	800	800										
GE1600	1600	1000	900				GEX7239N GEX7485N	14mm/ 0.6"	399/15.71" 645/25.39"			GEX8141	GEX8141

\*Özel ürün talepleriniz için lütfen irtibata geçiniz.



- IEC anma izolasyon gerilimi  $U_i$ : ACB1... için 690V; ACB2... ve ACB4... için 500V
- Vidalı veya 35mm DIN ray üzerine montaj (IEC/EN/BS 60715)
- Herhangi bir pozisyonda montaj
- Mafsallı veya çıkarılabilir kapak
- Ön tarafta IP20 koruma seviyesi

## Tek kutup

yeni



ACB1P

Terminal sayısı	Anma akımı [A]	Maksimum kablo kalınlığı mm <sup>2</sup>	Sipariş Kodu	Fiyat [EURO]	Min. Sipariş Adedi
IEC anma gerilimi:1000V , cURus anma gerilimi:600V					
7	85	16	ACB1P085A07	19,20	1
8	150	35	ACB1P150A08	33,40	1
8	200	70	ACB1P200A08	52,70	1
12	255	120	ACB1P255A12	87,20	1
12	335	185	ACB1P335A12	96,20	1
12	520	25x9.5mm esnek baralar için slot	ACB1P520A12	103,00	1

## İki kutup

yeni



ACB2P

Terminal sayısı	Anma akımı [A]	Maksimum kablo kalınlığı mm <sup>2</sup>	Sipariş Kodu	Fiyat [EURO]	Min. Sipariş Adedi
IEC anma gerilimi:500V					
7	100	25	ACB2P100G07	19,80	1
15	100	25	ACB2P100G15	36,30	1
15	125	35	ACB2P125G15	39,90	1

## Üç kutup

yeni

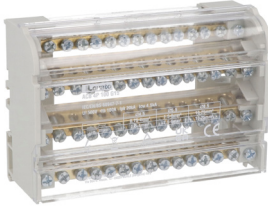

ACB4P

Terminal sayısı	Anma akımı [A]	Maksimum kablo kalınlığı mm <sup>2</sup>	Sipariş Kodu	Fiyat [EURO]	Min. Sipariş Adedi
IEC anma gerilimi:500V					
7	100	25	ACB4P100G07	41,80	1
11	100	25	ACB4P100G11	49,50	1
15	100	25	ACB4P100G15	64,80	1
11	125	35	ACB4P125G11	54,40	1
15	125	35	ACB4P125G15	71,30	1
IEC anma gerilimi:500V , genişletilmiş giriş terminalli					
7	125	35	ACB4P125D07	55,50	1
11	125	35	ACB4P125D11	65,80	1
15	125	35	ACB4P125D15	86,30	1
12	160	60	ACB4P160D12	104,00	1





- Modüler boyut 10x38, 14x51 ve 22x58mm sigortalar içindir.
- Güvenlik - IP20 IEC derecesine göre güvenli kullanım için, kaza ile dokunmalara karşı mühürlü kapaklara sahiptir.
- Sigortanın çalıştığını veya değiştirilmesi gerektiğini gösteren durum göstergeli versiyonlar.
- UL ve CSA sertifikalı modeller.

## Sigorta yuvaları



FB01 F... FB01 F 1PL

Özellikler	Anma gerilimi Ue	Sipariş Kodu	Fiyat [EURO]	Min. Sipariş Adedi
Sigorta yuvaları (sigorta kesicileri) 10x38, UR ve CSA sertifikalı				
1 kutup	690VAC	FB01F1P	5,90	12
1 kutup - göstergeli	690VAC	FB01F1PL	19,80	12
1 kutup + N	690VAC	FB01F1M	15,40	12
1 kutup + N	690VAC	FB01F1N	17,90	6
2 kutup	690VAC	FB01F2P	12,10	6
3 kutup	690VAC	FB01F3P	18,60	4
3 kutup + N	690VAC	FB01F3N	34,90	3



FB02 A... FB02 A 1PL

Özellikler	Anma gerilimi Ue	Sipariş Kodu	Fiyat [EURO]	Min. Sipariş Adedi
Sigorta yuvaları (sigorta kesicileri) 14x51, cRus sertifikalı				
1 kutup	690VAC	FB02A1P	14,40	6
1 kutup - göstergeli	690VAC	FB02A1PL	21,10	6
1 kutup + N	690VAC	FB02A1N	31,40	3
2 kutup	690VAC	FB02A2P	30,20	3
3 kutup	690VAC	FB02A3P	46,60	2
3 kutup + N	690VAC	FB02A3N	63,30	1



FB03 A... FB03 A 1PL

Özellikler	Anma gerilimi Ue	Sipariş Kodu	Fiyat [EURO]	Min. Sipariş Adedi
Sigorta yuvaları (sigorta kesicileri) 22x58, cRus sertifikalı				
1 kutup	690VAC	FB03A1P	28,30	6
1 kutup - göstergeli	690VAC	FB03A1PL	38,50	6
1 kutup + N	690VAC	FB03A1N	72,10	3
2 kutup	690VAC	FB03A2P	72,20	3
3 kutup	690VAC	FB03A3P	104,50	2
3 kutup + N	690VAC	FB03A3N	146,00	1



FB01 B... FB01 B 1PL

Özellikler	Anma gerilimi Ue	Sipariş Kodu	Fiyat [EURO]	Min. Sipariş Adedi
Sigorta yuvaları (sigorta kesicileri) 10x38				
1 kutup	690VAC	FB01B1P	5,00	12
1 kutup - göstergeli	690VAC	FB01B1PL	19,40	12
1 kutup + N	690VAC	FB01B1N	17,60	6
2 kutup	690VAC	FB01B2P	10,00	6
3 kutup	690VAC	FB01B3P	14,20	4
3 kutup + N	690VAC	FB01B3N	33,60	3



FB01 G... FB01 G 1PL

Özellikler	Anma gerilimi Ue	Sipariş Kodu	Fiyat [EURO]	Min. Sipariş Adedi
Sigorta yuvaları (sigorta kesicileri), sınıf CC için, UL ve CSA sertifikalı				
1 kutup	600VAC	FB01G1P	15,40	12
1 kutup - göstergeli	600VAC	FB01G1PL	25,90	12
2 kutup	600VAC	FB01G2P	32,00	6
3 kutup	600VAC	FB01G3P	42,00	4

\*Özel ürün talepleriniz için lütfen irtibata geçiniz.



FB01 D...



FE01 D...

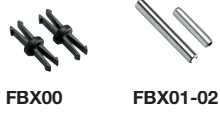

FBX00

FBX01-02



P1X9033



P1X 92 01

P1X 92 02



P1X 91 33



FB04D1P

FB04D1PL



FB05D...

FB04D...

Özellikler	Anma gerilimi Ue	Sipariş Kodu	Fiyat [EURO]	Min. Sipariş Adedi
Sigorta yuvaları (sigorta kesicileri) 10x38, fotovoltaik uygulamalar için.				
1 kutup	1000VDC	FB01D1P	7,00	12
1 kutup - göstergeli	1000VDC	FB01D1PL	12,00	12
2 kutup	1000VDC	FB01D2P	15,00	6
2 kutup - göstergeli	1000VDC	FB01D2PL	25,00	6

Özellikler	Anma gerilimi Ue	Sipariş Kodu	Fiyat [EURO]	Min. Sipariş Adedi
Sigortalar (fotovoltaik uygulamalar için)				
30 Anma kesme - 2A	1000VDC	FE01D00200	9,00	10
30 Anma kesme - 4A	1000VDC	FE01D00400	9,00	10
30 Anma kesme - 6A	1000VDC	FE01D00600	9,00	10
30 Anma kesme - 8A	1000VDC	FE01D00800	9,00	10
30 Anma kesme - 10A	1000VDC	FE01D01000	9,00	10
30 Anma kesme - 12A	1000VDC	FE01D01200	9,00	10
30 Anma kesme - 16A	1000VDC	FE01D01600	9,00	10
30 Anma kesme - 20A	1000VDC	FE01D02000	9,00	10

Özellikler	Sipariş Kodu	Fiyat [EURO]	Min. Sipariş Adedi
Aksesuarlar			
Kavrama mandalı 10x38, 14x51 ve 22x58 boyutları için	FBX00	0,70	100
Kavrama pimi 10x38 boyutları için	FBX01	0,70	100
Kavrama pimi 14x51 ve 22x58 boyutları için	FBX02	1,00	100
Üç faz bağlantı barası, 1m/3.3ft uzunluğunda	P1X9033	97,10	10
Tek kutup terminal 25mm <sup>2</sup> max iletken için	P1X9201	7,20	25
Tek kutup terminal 50mm <sup>2</sup> max iletken için	P1X9202	12,80	25
P1X9031 bara için sonlandırıcı kapak	P1X9131	1,50	50

Özellikler	İndikatör	Sipariş Kodu	Fiyat [EURO]	Min. Sipariş Adedi
10x85mm ve 14x85mm uygun sigorta yuvası, IEC anma akımı 1500VDC'de 32A				
1 kutup	Yok	FB04D1P	16,00	6
1 kutup	Var	FB04D1PL	21,00	6

Özellikler	Sipariş Kodu	Fiyat [EURO]	Min. Sipariş Adedi
1500VDC IEC kesme kapasitesi 10kA, FB04 serisine uygun fotovoltaik sigortalar, 10x85mm			
6	FE04D006	21,00	10
10	FE04D010	21,00	10
16	FE04D016	21,00	10
20	FE04D020	21,00	10
1500VDC IEC kesme kapasitesi 10kA, FB04 serisine uygun fotovoltaik sigortalar, 14x85mm			
20	FE05D020	26,00	5
25	FE05D025	28,00	5
32	FE05D032	29,00	5

\*Özel ürün talepleriniz için lütfen irtibata geçiniz.



- UL 1077 ve UL 489 sertifikalı modeller
- Yüksek kesme kapasitesi
- Kesme eğrileri: B, C, D
- Geniş ürün yelpazesi, 1-125A
- A, AC ve B tipi kaçak akım koruma şalterleri

## Otomatik sigortalar



P1 MB 1P...

Eğri	In (A)	Icn (kA)	Sipariş Kodu	Fiyat [EURO]	Min. Sipariş Adedi
Otomatik Sigortalar 1 - 63A, 1 Kutup - 10kA					
B	1	10	P1MB1PB01	17,10	12
B	2	10	P1MB1PB02	17,10	12
B	3	10	P1MB1PB03	17,10	12
B	4	10	P1MB1PB04	17,10	12
B	6	10	P1MB1PB06	13,70	12
B	8	10	P1MB1PB08	13,70	12
B	10	10	P1MB1PB10	13,70	12
B	13	10	P1MB1PB13	13,70	12
B	16	10	P1MB1PB16	13,70	12
B	20	10	P1MB1PB20	13,70	12
B	25	10	P1MB1PB25	13,70	12
B	32	10	P1MB1PB32	13,80	12
B	40	10	P1MB1PB40	15,70	12
B	50	10	P1MB1PB50	18,10	12
B	63	10	P1MB1PB63	23,50	12
Eğri	In (A)	Icn (kA)	Sipariş Kodu	Fiyat [EURO]	Min. Sipariş Adedi
Otomatik Sigortalar 1 - 63A, 1 Kutup - 10kA					
C	1	10	P1MB1PC01	14,10	12
C	2	10	P1MB1PC02	14,10	12
C	3	10	P1MB1PC03	14,10	12
C	4	10	P1MB1PC04	14,10	12
C	6	10	P1MB1PC06	13,70	12
C	8	10	P1MB1PC08	13,70	12
C	10	10	P1MB1PC10	13,70	12
C	13	10	P1MB1PC13	13,70	12
C	16	10	P1MB1PC16	13,70	12
C	20	10	P1MB1PC20	13,70	12
C	25	10	P1MB1PC25	13,70	12
C	32	10	P1MB1PC32	13,80	12
C	40	10	P1MB1PC40	15,70	12
C	50	10	P1MB1PC50	18,10	12
C	63	10	P1MB1PC63	23,50	12
Eğri	In (A)	Icn (kA)	Sipariş Kodu	Fiyat [EURO]	Min. Sipariş Adedi
Otomatik Sigortalar 1 - 63A, 1 Kutup - 10kA					
D	1	10	P1MB1PD01	34,60	12
D	2	10	P1MB1PD02	34,60	12
D	3	10	P1MB1PD03	34,60	12
D	4	10	P1MB1PD04	34,60	12
D	6	10	P1MB1PD06	31,30	12
D	8	10	P1MB1PD08	31,30	12
D	10	10	P1MB1PD10	31,30	12
D	13	10	P1MB1PD13	31,30	12
D	16	10	P1MB1PD16	31,30	12
D	20	10	P1MB1PD20	31,30	12
D	25	10	P1MB1PD25	31,30	12
D	32	10	P1MB1PD32	32,20	12
D	40	10	P1MB1PD40	35,80	12
D	50	10	P1MB1PD50	42,50	12
D	63	10	P1MB1PD63	34,50	12

NOT: 125VDC gerilim değerinde çalışabilen versiyonlarımız da mevcuttur, detaylı bilgi için lütfen bizimle iletişime geçiniz.

\*Özel ürün talepleriniz için lütfen iletişime geçiniz.



P1 MB 1N...

Eğri	In (A)	Icn (kA)	Sipariş Kodu	Fiyat [EURO]	Min. Sipariş Adedi
Otomatik Sigortalar 1 - 63A, 1 Kutup + Nötr - 6kA					
C	1	6	P1MB1NC01	44,30	6
C	2	6	P1MB1NC02	44,30	6
C	4	6	P1MB1NC04	44,30	6
C	6	6	P1MB1NC06	41,40	6
C	10	6	P1MB1NC10	36,00	6
C	16	6	P1MB1NC16	36,00	6
C	20	6	P1MB1NC20	36,00	6
C	25	6	P1MB1NC25	36,00	6
C	32	6	P1MB1NC32	35,70	6
C	40	6	P1MB1NC40	50,70	6
C	50	6	P1MB1NC50	50,50	6
C	63	6	P1MB1NC63	52,20	6



P1 MB 2P...

Eğri	In (A)	Icn (kA)	Sipariş Kodu	Fiyat [EURO]	Min. Sipariş Adedi
Otomatik Sigortalar 1 - 63A, 2 Kutup - 10kA					
B	1	10	P1MB2PB01	40,00	6
B	2	10	P1MB2PB02	40,00	6
B	4	10	P1MB2PB04	40,00	6
B	6	10	P1MB2PB06	38,70	6
B	10	10	P1MB2PB10	37,30	6
B	13	10	P1MB2PB13	37,30	6
B	16	10	P1MB2PB16	37,30	6
B	20	10	P1MB2PB20	37,30	6
B	25	10	P1MB2PB25	37,30	6
B	32	10	P1MB2PB32	37,30	6
B	40	10	P1MB2PB40	38,70	6
B	50	10	P1MB2PB50	44,20	6
B	63	10	P1MB2PB63	47,40	6

Eğri	In (A)	Icn (kA)	Sipariş Kodu	Fiyat [EURO]	Min. Sipariş Adedi
Otomatik Sigortalar 1 - 63A, 2 Kutup - 10kA					
C	1	10	P1MB2PC01	40,00	6
C	2	10	P1MB2PC02	40,00	6
C	3	10	P1MB2PC03	40,00	6
C	4	10	P1MB2PC04	40,00	6
C	6	10	P1MB2PC06	37,30	6
C	8	10	P1MB2PC08	37,30	6
C	10	10	P1MB2PC10	37,30	6
C	13	10	P1MB2PC13	37,30	6
C	16	10	P1MB2PC16	37,30	6
C	20	10	P1MB2PC20	37,30	6
C	25	10	P1MB2PC25	37,30	6
C	32	10	P1MB2PC32	37,30	6
C	40	10	P1MB2PC40	39,00	6
C	50	10	P1MB2PC50	48,30	6
C	63	10	P1MB2PC63	54,40	6

NOT: 125VDC gerilim değerinde çalışabilen versiyonlarımız da mevcuttur, detaylı bilgi için lütfen bizle irtibata geçiniz.

\*Özel ürün talepleriniz için lütfen irtibata geçiniz.

Eğri	In (A)	Icn (kA)	Sipariş Kodu	Fiyat [EURO]	Min. Sipariş Adedi
Otomatik Sigortalar 1 - 63A, 2 Kutup - 10kA					
D	1	10	P1MB2PD01	64,30	6
D	2	10	P1MB2PD02	64,30	6
D	3	10	P1MB2PD03	64,30	6
D	4	10	P1MB2PD04	64,30	6
D	6	10	P1MB2PD06	58,70	6
D	8	10	P1MB2PD08	58,70	6
D	10	10	P1MB2PD10	50,60	6
D	13	10	P1MB2PD13	50,60	6
D	16	10	P1MB2PD16	50,60	6
D	20	10	P1MB2PD20	50,60	6
D	25	10	P1MB2PD25	50,60	6
D	32	10	P1MB2PD32	50,60	6
D	40	10	P1MB2PD40	71,00	6
D	50	10	P1MB2PD50	71,00	6
D	63	10	P1MB2PD63	73,40	6

Eğri	In (A)	Icn (kA)	Sipariş Kodu	Fiyat [EURO]	Min. Sipariş Adedi
Otomatik Sigortalar 1 - 63A, 3 Kutup - 10kA					
B	1	10	P1MB3PB01	59,80	4
B	2	10	P1MB3PB02	59,80	4
B	4	10	P1MB3PB04	59,80	4
B	6	10	P1MB3PB06	57,90	4
B	10	10	P1MB3PB10	51,50	4
B	13	10	P1MB3PB13	51,50	4
B	16	10	P1MB3PB16	51,50	4
B	20	10	P1MB3PB20	51,50	4
B	25	10	P1MB3PB25	51,50	4
B	32	10	P1MB3PB32	51,70	4
B	40	10	P1MB3PB40	53,20	4
B	50	10	P1MB3PB50	65,10	4
B	63	10	P1MB3PB63	67,00	4

Eğri	In (A)	Icn (kA)	Sipariş Kodu	Fiyat [EURO]	Min. Sipariş Adedi
Otomatik Sigortalar 1 - 63A, 3 Kutup - 10kA					
C	1	10	P1MB3PC01	59,80	4
C	2	10	P1MB3PC02	59,80	4
C	3	10	P1MB3PC03	59,80	4
C	4	10	P1MB3PC04	59,80	4
C	6	10	P1MB3PC06	53,60	4
C	8	10	P1MB3PC08	53,60	4
C	10	10	P1MB3PC10	52,30	4
C	13	10	P1MB3PC13	52,30	4
C	16	10	P1MB3PC16	52,30	4
C	20	10	P1MB3PC20	52,30	4
C	25	10	P1MB3PC25	52,30	4
C	32	10	P1MB3PC32	53,60	4
C	40	10	P1MB3PC40	55,20	4
C	50	10	P1MB3PC50	67,80	4
C	63	10	P1MB3PC63	72,10	4

NOT: 125VDC gerilim değerinde çalışabilen versiyonlarımız da mevcuttur, detaylı bilgi için lütfen bizle irtibata geçiniz.



P1 MB 3P...

Eğri	In (A)	Icn (kA)	Sipariş Kodu	Fiyat [EURO]	Min. Sipariş Adedi
Otomatik Sigortalar 1 - 63A, 3 Kutup - 10kA					
D	1	10	P1MB3PD01	99,10	4
D	2	10	P1MB3PD02	99,10	4
D	3	10	P1MB3PD03	99,10	4
D	4	10	P1MB3PD04	99,10	4
D	6	10	P1MB3PD06	91,90	4
D	8	10	P1MB3PD08	91,90	4
D	10	10	P1MB3PD10	79,70	4
D	13	10	P1MB3PD13	74,50	4
D	16	10	P1MB3PD16	79,70	4
D	20	10	P1MB3PD20	79,70	4
D	25	10	P1MB3PD25	79,70	4
D	32	10	P1MB3PD32	79,70	4
D	40	10	P1MB3PD40	111,50	4
D	50	10	P1MB3PD50	111,50	4
D	63	10	P1MB3PD63	111,50	4

Eğri	In (A)	Icn (kA)	Sipariş Kodu	Fiyat [EURO]	Min. Sipariş Adedi
Otomatik Sigortalar 1 - 63A, 4 Kutup - 10kA					
B	1	10	P1MB4PB01	79,00	3
B	2	10	P1MB4PB02	79,00	3
B	4	10	P1MB4PB04	79,00	3
B	6	10	P1MB4PB06	75,80	3
B	10	10	P1MB4PB10	73,60	3
B	13	10	P1MB4PB13	73,60	3
B	16	10	P1MB4PB16	73,60	3
B	20	10	P1MB4PB20	73,60	3
B	25	10	P1MB4PB25	73,60	3
B	32	10	P1MB4PB32	73,60	3
B	40	10	P1MB4PB40	75,80	3
B	50	10	P1MB4PB50	86,50	3
B	63	10	P1MB4PB63	89,00	3



P1 MB 4P...

Eğri	In (A)	Icn (kA)	Sipariş Kodu	Fiyat [EURO]	Min. Sipariş Adedi
Otomatik Sigortalar 1 - 63A, 4 Kutup - 10kA					
C	1	10	P1MB4PC01	79,10	3
C	2	10	P1MB4PC02	79,10	3
C	4	10	P1MB4PC04	79,10	3
C	6	10	P1MB4PC06	71,50	3
C	10	10	P1MB4PC10	71,50	3
C	13	10	P1MB4PC13	71,50	3
C	16	10	P1MB4PC16	71,50	3
C	20	10	P1MB4PC20	71,50	3
C	25	10	P1MB4PC25	71,50	3
C	32	10	P1MB4PC32	73,60	3
C	40	10	P1MB4PC40	74,60	3
C	50	10	P1MB4PC50	91,40	3
C	63	10	P1MB4PC63	95,20	3

NOT: 125VDC gerilim değerinde çalışabilen versiyonlarımız da mevcuttur, detaylı bilgi için lütfen bize irtibata geçiniz.



P1 MB 4P...

Eğri	In (A)	Icn (kA)	Sipariş Kodu	Fiyat [EURO]	Min. Sipariş Adedi
Otomatik Sigortalar 1 - 63A, 4 Kutup - 10kA					
D	1	10	P1MB4PD01	127,00	3
D	2	10	P1MB4PD02	127,00	3
D	4	10	P1MB4PD04	127,00	3
D	6	10	P1MB4PD06	116,50	3
D	10	10	P1MB4PD10	102,00	3
D	13	10	P1MB4PD13	102,00	3
D	16	10	P1MB4PD16	102,00	3
D	20	10	P1MB4PD20	102,00	3
D	25	10	P1MB4PD25	102,00	3
D	32	10	P1MB4PD32	102,00	3
D	40	10	P1MB4PD40	142,00	3
D	50	10	P1MB4PD50	142,00	3
D	63	10	P1MB4PD63	142,00	3



P2 MB 1P...

Eğri	In (A)	Icn (kA)	Sipariş Kodu	Fiyat [EURO]	Min. Sipariş Adedi
Otomatik Sigortalar 80 - 125A, 1 Kutup - 10kA					
C	80	10	P2MB1PC080	78,80	9
C	100	10	P2MB1PC100	86,90	9
C	125	10	P2MB1PC125	103,50	9



P2 MB 2P...

Eğri	In (A)	Icn (kA)	Sipariş Kodu	Fiyat [EURO]	Min. Sipariş Adedi
Otomatik Sigortalar 80 - 125A, 2 Kutup - 10kA					
C	80	10	P2MB2PC080	148,50	4
C	100	10	P2MB2PC100	162,50	4
C	125	10	P2MB2PC125	196,00	4



P2 MB 3P...

Eğri	In (A)	Icn (kA)	Sipariş Kodu	Fiyat [EURO]	Min. Sipariş Adedi
Otomatik Sigortalar 80 - 125A, 3 Kutup - 10kA					
C	80	10	P2MB3PC080	223,50	3
C	100	10	P2MB3PC100	246,00	3
C	125	10	P2MB3PC125	294,50	3



P2 MB 4P...

Eğri	In (A)	Icn (kA)	Sipariş Kodu	Fiyat [EURO]	Min. Sipariş Adedi
Otomatik Sigortalar 80 - 125A, 4 Kutup - 10kA					
C	80	10	P2MB4PC080	301,00	2
C	100	10	P2MB4PC100	330,00	2
C	125	10	P2MB4PC125	397,00	2

Eğri	In (A)	Icn (kA)	Sipariş Kodu	Fiyat [EURO]	Min. Sipariş Adedi
Otomatik Sigortalar 100A, 2 kutup, 10kA					
D	100	10	P2MB2PD100	185,00	4

NOT: 125VDC gerilim değerinde çalışabilen versiyonlarımız da mevcuttur, detaylı bilgi için lütfen bizle irtibata geçiniz.

\*Özel ürün talepleriniz için lütfen irtibata geçiniz.





**P1X 1011** **P1X 16230**



**P2X 1311** **P2X 16230**

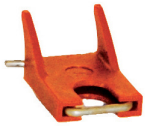

**P1X 1810**

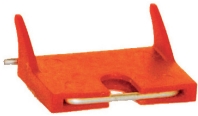

**P2X 1810**



**P1X 9210** **P1X 9201**



**P1RE1NC06AC030**

**yeni**

Ek bloklar	Özellikler	Montaj	Sipariş kodu	Fiyat [EURO]	Min. Sipariş Adedi
1 ile 63A arası Otomatik Sigortalar için ek bloklar					
Yardımcı kontaklar	1NA+1NK	yandan	<b>P1X1011</b>	36,80	12
Göstergeli kontaklar	1NA+1NK	yandan	<b>P1X1311</b>	44,10	12
Düşük gerilim bobini	230V 50/60Hz	yandan	<b>P1X14230</b>	133,00	8
Şönt açma bobini	110-415V 50/60Hz	yandan	<b>P1X16230</b>	118,50	8

Ek bloklar	Özellikler	Montaj	Sipariş kodu	Fiyat [EURO]	Min. Sipariş Adedi
80 ile 125A arası Otomatik Sigortalar için ek bloklar					
Yardımcı kontaklar	1NA+1NK	yandan	<b>P2X1011</b>	38,50	12
Göstergeli kontaklar	1NA+1NK	yandan	<b>P2X1311</b>	46,10	12
Şönt açma bobini	110-415V 50/60Hz	yandan	<b>P2X16230</b>	125,00	8

Ek bloklar	Sipariş Kodu	Fiyat [EURO]	Min. Sipariş Adedi
Aksesuarlar			
3-faz tarak bağlantı baraları, toplamda 57 modül için, 1m uzunluğunda	<b>P1X9031</b>	40,90	10
Yalıtkan konnektör, 25mm <sup>2</sup> kablo için	<b>P1X9201</b>	7,20	25
Yalıtkan konnektör, 50mm <sup>2</sup> kablo için	<b>P1X9202</b>	12,80	25
Bara beslemesi için 1kutup terminali, 25mm <sup>2</sup> kablo için	<b>P1X9210</b>	8,90	25
Yan kapak, P1X9031 tarak baralar için	<b>P1X9131</b>	1,50	50
Kumanda kolu için asma kilit ile kilitlenebilir ek, P1MB serisine uygundur	<b>P1X1810</b>	5,90	10
Kumanda kolu için asma kilit ile kilitlenebilir ek, P1MB serisine uygundur	<b>P2X1810</b>	7,30	10

In (A)	Icn (kA)	Idn (mA)	Sipariş kodu	Fiyat [EURO]	Min. Sipariş Adedi
Sigorta korumalı kaçak akım koruma röleleri 1 kutup+Nötr - 10kA - C eğrisi - Tip AC					
6	10	30	<b>P1RE1NC06AC030</b>	133,00	1
6	10	300	<b>P1RE1NC06AC300</b>	131,50	1
10	10	30	<b>P1RE1NC10AC030</b>	133,00	1
10	10	300	<b>P1RE1NC10AC300</b>	131,50	1
16	10	30	<b>P1RE1NC16AC030</b>	133,00	1
16	10	300	<b>P1RE1NC16AC300</b>	131,50	1
20	10	30	<b>P1RE1NC20AC030</b>	133,00	1
20	10	300	<b>P1RE1NC20AC300</b>	131,50	1
25	10	30	<b>P1RE1NC25AC030</b>	129,00	1
25	10	300	<b>P1RE1NC25AC300</b>	131,50	1
32	10	30	<b>P1RE1NC32AC030</b>	133,00	1
32	10	300	<b>P1RE1NC32AC300</b>	131,50	1
40	10	30	<b>P1RE1NC40AC030</b>	133,00	1
40	10	300	<b>P1RE1NC40AC300</b>	131,50	1

\*Özel ürün talepleriniz için lütfen irtibata geçiniz.

yeni

In (A)	Icn (kA)	Idn (mA)	Sipariş kodu	Fiyat [EURO]	Min. Sipariş Adedi
Sigorta korumalı kaçak akım koruma röleleri 1 kutup+Nötr - 10kA - C eğrisi - Tip A					
6	10	30	P1RE1NC06A030	162,50	1
6	10	300	P1RE1NC06A300	155,50	1
10	10	30	P1RE1NC10A030	162,50	1
10	10	300	P1RE1NC10A300	155,50	1
16	10	30	P1RE1NC16A030	162,50	1
16	10	300	P1RE1NC16A300	155,50	1
20	10	30	P1RE1NC20A030	162,50	1
20	10	300	P1RE1NC20A300	155,50	1
25	10	30	P1RE1NC25A030	162,50	1
25	10	300	P1RE1NC25A300	155,50	1
32	10	30	P1RE1NC32A030	162,50	1
32	10	300	P1RE1NC32A300	155,50	1
40	10	30	P1RE1NC40A030	162,50	1
40	10	300	P1RE1NC40A300	155,50	1

yeni

Tip	In (A)	Idn (mA)	Sipariş kodu	Fiyat [EURO]	Min. Sipariş Adedi
Kaçak akım koruma röleleri 2 kutup					
AC	25	30	P1RD2P25AC030	96,20	1
AC	25	300	P1RD2P25AC300	103,50	1
AC	40	30	P1RD2P40AC030	101,00	1
AC	40	300	P1RD2P40AC300	103,50	1
AC	63	30	P1RD2P63AC030	107,00	1
AC	63	300	P1RD2P63AC300	104,50	1
A	25	30	P1RD2P25A030	109,00	1
A	25	300	P1RD2P25A300	112,50	1
A	40	30	P1RD2P40A030	115,50	1
A	40	300	P1RD2P40A300	115,50	1
A	63	30	P1RD2P63A030	135,00	1
A	63	300	P1RD2P63A300	122,00	1



P1RE1NC06A030

Yeni



P1RD4P25AC030

Tip	In (A)	Idn (mA)	Sipariş kodu	Fiyat [EURO]	Min. Sipariş Adedi
Kaçak akım koruma röleleri 4 kutup					
AC	25	30	P1RD4P25AC030	157,00	1
AC	25	300	P1RD4P25AC300	161,50	1
AC	40	30	P1RD4P40AC030	157,00	1
AC	40	300	P1RD4P40AC300	161,50	1
AC	63	30	P1RD4P63AC030	167,50	1
AC	63	300	P1RD4P63AC300	161,50	1
A	25	30	P1RD4P25A030	170,00	1
A	25	300	P1RD4P25A300	175,00	1
A	40	30	P1RD4P40A030	169,50	1
A	40	300	P1RD4P40A300	175,00	1
A	63	30	P1RD4P63A030	176,50	1
A	63	300	P1RD4P63A300	179,50	1



P1X 1011



P1X 16230

Ek bloklar	Özellikler	Montaj	Sipariş kodu	Fiyat [EURO]	Min. Sipariş Adedi
Kaçak akım koruma şalterleri için ek bloklar					
Yardımcı kontaklar	1NA+1NK	yandan	P1X1011	36,80	12
Göstergeli kontaklar	1NA+1NK	yandan	P1X1311	44,10	12
Düşük gerilim bobini	230V 50/60Hz	yandan	P1X14230	133,00	8
Şönt açma bobini	110-415V 50/60Hz	yandan	P1X16230	118,50	8



P1 RA 2P...



P1 RA 3P...

Tip	Kutup Sayısı	Idn (mA)	Sipariş kodu	Fiyat [EURO]	Min. Sipariş Adedi
Kaçak akım koruma modülleri, A tipi, P1MB serisi otomatik sigortalar ile birlikte kullanılır					
A	2	30mA	P1RA2P40A030	190,50	1
A	2	300mA	P1RA2P40A300	173,00	1
A	2	30mA	P1RA2P63A030	199,50	1
A	2	300mA	P1RA2P63A300	181,50	1
A	2	30mA	P1RA3P40A030	302,50	1
A	3	300mA	P1RA3P40A300	209,00	1
A	3	30mA	P1RA3P63A030	317,00	1
A	3	300mA	P1RA3P63A300	218,50	1
A	4	30mA	P1RA4P40A030	320,50	1
A	4	300mA	P1RA4P40A300	221,00	1
A	4	30mA	P1RA4P63A030	336,50	1
A	4	300mA	P1RA4P63A300	232,00	1



P1X7

V / A	Sipariş Kodu	Fiyat [EURO]	Min. Sipariş Adedi
Pano Prizi			
230V 16A	P1X7	17,70	5



- Doğrudan veya dolaylı olarak yıldırımlardan kaynaklanan aşırı gerilim ve yüksek gerilim durumlarına karşı koruma
- Plug-in kartuşlu modelleri ile hızlı çalışma olanağı sağlanır
- Tek modüllü versiyonların görsel hata durumu sinyalizasyonu için mekanik göstere
- Kontaklı ve kontaklı uzakta parafudr durum göstere sinyalli modeller
- Fotovoltaik uygulamalar için modeller

## Parafudr



SA0B1PA320R

Özellikler	Uzaktan kumanda	Sipariş Kodu	Fiyat [EURO]	Min. Sipariş Adedi
Parafudrlar Tip 1 ve 2 (kutup başına 12,5kA)				
1 kutup	Evet	SA0B1PA320R	305,00	1
1 kutup + N	Evet	SA0B1NA320R	610,00	1
2 kutup	Evet	SA0B2PA320R	576,00	1
3 kutup	Evet	SA0B3PA320R	789,00	1
3 kutup + N	Evet	SA0B3NA320R	1.080,00	1
4 kutup	Evet	SA0B4PA320R	1.020,00	1



SA1B 1P A320R

Özellikler	Uzaktan kumanda	Sipariş Kodu	Fiyat [EURO]	Min. Sipariş Adedi
Parafudrlar Tip 1 ve 2 (kutup başına 25kA)				
1 kutup	Evet	SA1B1PA320R	416,00	1
1 kutup + N	Evet	SA1B1NA320R	830,00	1
2 kutup	Evet	SA1B2PA320R	784,00	1
3 kutup	Evet	SA1B3PA320R	1.013,00	1
3 kutup + N	Evet	SA1B3NA320R	1.485,00	1
4 kutup	Evet	SA1B4PA320R	1.269,00	1

Özellikler	Uzaktan kumanda	Sipariş Kodu	Fiyat [EURO]	Min. Sipariş Adedi
Parafudrlar Tip 1 ve 2 (kutup başına 12,5kA)				
1 kutup	Evet	SA01PA320R	214,00	1
1 kutup + N	Evet	SA01NA320R	570,50	1
2 kutup	Evet	SA02PA320R	392,50	1
3 kutup	Evet	SA03PA320R	586,50	1
3 kutup + N	Evet	SA03NA320R	892,50	1
4 kutup	Evet	SA04PA320R	757,50	1



SG2C...

Özellikler	Uzaktan kumanda	Sipariş Kodu	Fiyat [EURO]	Min. Sipariş Adedi
SA0... modelleri için kartuş				
		SAX00PA320	278,50	1
Parafudrlar Tip 2 (kutup başına 5kA)				
1 kutup + N	Hayır	SG2C1NA320	239,50	1
2 kutup	Hayır	SG2C2PA320	228,00	1

\*Özel ürün talepleriniz için lütfen irtibata geçiniz.



SG2...

Özellikler	Uzaktan kumanda	Sipariş Kodu	Fiyat [EURO]	Min. Sipariş Adedi
Parafudrlar Tip 2 (kutup başına 20kA)				
1 kutup	Hayır	SG21PA300	153,00	1
1 kutup	Evet	SG21PA300R	186,50	1
1 kutup + N	Hayır	SG21NA300	300,00	1
1 kutup + N	Evet	SG21NA300R	373,00	1
2 kutup	Hayır	SG22PA300	285,00	1
2 kutup	Evet	SG22PA300R	353,50	1
3 kutup	Hayır	SG23PA300	421,50	1
3 kutup	Evet	SG23PA300R	523,00	1
3 kutup + N	Hayır	SG23NA300	556,50	1
3 kutup + N	Evet	SG23NA300R	712,00	1
4 kutup	Hayır	SG24PA300	532,50	1
4 kutup	Evet	SG24PA300R	673,00	1

Özellikler	Sipariş Kodu	Fiyat [EURO]	Min. Sipariş Adedi
SG2...A300/300R modelleri için kartuş	SGX02PA300	128,50	1



SG2C...

Özellikler	Uzaktan kumanda	Sipariş Kodu	Fiyat [EURO]	Min. Sipariş Adedi
Parafudrlar Tip 2 (kutup başına 20kA) , kompakt, küçük boyutlu seri				
1 kutup + N	Hayır	SG2C1NA275	223,00	1
1 kutup + N	Evet	SG2C1NA275R	240,00	1
3 kutup	Hayır	SG2C3NA275	388,00	1
3 kutup	Evet	SG2C3NA275R	406,00	1
4 kutup	Hayır	SG2C4PA275	342,00	1
4 kutup	Evet	SG2C4PA275R	387,00	1

Özellikler	Uzaktan kumanda	Sipariş Kodu	Fiyat [EURO]	Min. Sipariş Adedi
Parafudrlar Tip 3				
1 kutup + N	Evet	SA31NA320R	136,50	1



SA31NA275ML



SA31NA275MS

Özellikler	Uzaktan kumanda	Sipariş Kodu	Fiyat [EURO]	Min. Sipariş Adedi
Parafudrlar Tip 3 - Mini tip				
1 kutup + N (Ledli uyan)	Hayır	SA31NA275ML	113,50	1
1 kutup + N (Sesli uyan)	Hayır	SA31NA275MS	99,70	1

Özellikler	Uzaktan kumanda	Sipariş Kodu	Fiyat [EURO]	Min. Sipariş Adedi
Parafudrlar Tip C2-D1 - Data ve sinyal hatları için				
RS485 uygulaması için	Evet	SASD5VR	212,00	1
Ethernet (Cat.6 - POE) uygulaması için	-	SASDET6	303,00	1



SASD5VR



SASDET6

Özellikler	Uzaktan kumanda	Sipariş Kodu	Fiyat [EURO]	Min. Sipariş Adedi
Parafudrlar Tip 2, Fotovoltaik uygulamalar için				
Kısa devre akım oranı Iscpv:1000A				
+, -, PE	Hayır	SG2DGK10M3	177,00	1
+, -, PE	Evet	SG2DGK10M3R	493,50	1
+, -, PE	Hayır	SG2DGK50M3	230,00	1

Özellikler	Sipariş Kodu	Fiyat [EURO]	Min. Sipariş Adedi
SG2 DG K10M3/M3R modelleri için kartuş	SGX02DGK10M3	175,50	1
SG2 DG K50M3 modelleri için kartuş	SGX02DGK50M3	235,00	1

\*Özel ürün talepleriniz için lütfen irtibata geçiniz.



- 20A den 63A e kadar iki ve dört kutuplu modeller
- Çok sessiz çalışma
- Çalışma bayrak(flag) göstergesi
- Manuel kontrollü versiyonlar
- Yardımcı kontak eklentileri



CN20...  
CN32 11... - CN32 20...

Kutup Sayısı	Kontakt Konfigürasyonu	Termik akımı Ith AC1 (≤400V'da)	Besleme Voltajı	Sipariş kodu	Fiyat	Min. Sipariş
		[A]	[V]		[EURO]	Adedi
2 kutup	1NK+1NA	20	24VAC/DC	CN2011024	55,40	10
2 kutup	1NK+1NA	20	220-230VAC / 220VDC	CN2011220	55,40	10
2 kutup	2NA	20	24VAC/DC	CN2020024	55,40	10
2 kutup	2NA	20	220-230VAC / 220VDC	CN2020220	55,40	10
2 kutup	1NK+1NA	32	24VAC/DC	CN3211024	67,80	10
2 kutup	1NK+1NA	32	220-230VAC / 220VDC	CN3211220	67,80	10
2 kutup	2NA	32	24VAC/DC	CN3220024	67,80	10
2 kutup	2NA	32	220-230VAC / 220VDC	CN3220220	67,80	10



CN25...  
CN32 10... - CN32 01...

Kutup Sayısı	Kontakt Konfigürasyonu	Termik akımı Ith AC1 (≤400V'da)	Besleme Voltajı	Sipariş kodu	Fiyat	Min. Sipariş
		[A]	[V]		[EURO]	Adedi
4 kutup	4NA	25	24VAC/DC	CN2510024	65,10	10
4 kutup	4NA	25	220-230VAC / 220VDC	CN2510220	65,10	10
4 kutup	3NA+1NK	25	24VAC/DC	CN2501024	65,10	10
4 kutup	3NA+1NK	25	220-230VAC / 220VDC	CN2501220	65,10	10
4 kutup	3NA+1NK	32	24VAC/DC	CN3201024	101,00	10
4 kutup	3NA+1NK	32	220-230VAC / 220VDC	CN3201220	101,00	10
4 kutup	4NA	32	24VAC/DC	CN3210024	101,00	10
4 kutup	4NA	32	220-230VAC / 220VDC	CN3210220	101,00	10



CN40... - CN63...

Kutup Sayısı	Kontakt Konfigürasyonu	Termik akımı Ith AC1 (≤400V'da)	Besleme Voltajı	Sipariş kodu	Fiyat	Min. Sipariş
		[A]	[V]		[EURO]	Adedi
4 kutup	4NA	40	24VAC/DC	CN4010024	143,00	5
4 kutup	4NA	40	220-230VAC / 220VDC	CN4010220	143,00	5
4 kutup	3NA+1NK	40	24VAC/DC	CN4001024	143,00	5
4 kutup	3NA+1NK	40	220-230VAC / 220VDC	CN4001220	143,00	5
4 kutup	4NA	63	24VAC/DC	CN6310024	193,00	5
4 kutup	4NA	63	220-230VAC / 220VDC	CN6310220	193,00	5
4 kutup	3NA+1NK	63	24VAC/DC	CN6301024	193,00	5
4 kutup	3NA+1NK	63	220-230VAC / 220VDC	CN6301220	193,00	5



CNM20... - CNM32 20...

Kutup Sayısı	Kontakt Konfigürasyonu	Termik akımı Ith AC1 (≤400V'da)	Besleme Voltajı	Sipariş kodu	Fiyat	Min. Sipariş
		[A]	[V]		[EURO]	Adedi
Manuel Kontrollü Modüler Kontaktör						
2 kutup	1NK+1NA	20	24VAC/DC	CNM2011024	88,30	10
2 kutup	1NK+1NA	20	220-230VAC / 220VDC	CNM2011220	88,30	10
2 kutup	2NA	20	24VAC/DC	CNM2020024	88,30	10
2 kutup	2NA	20	220-230VAC / 220VDC	CNM2020220	88,30	10
2 kutup	2NA	32	24VAC/DC	CNM3220024	96,80	10
2 kutup	2NA	32	220-230VAC / 220VDC	CNM3220220	96,80	10
4 kutup	4NA	32	24VAC/DC	CNM3210024	144,50	5
4 kutup	4NA	32	220-230VAC / 220VDC	CNM3210220	144,50	5



CNM32 10...



CNH...

Özellikler	Kontakt sayısı	Sipariş Kodu	Fiyat	Min. Sipariş
			[EURO]	Adedi
Aksesuarlar				
Yardımcı kontaktlar	1NA+1NK	CNH11●	64,60	1
Yardımcı kontaktlar	2NA	CNH20●	64,60	1
Spacer (ara parçası)	-	CNX80	13,30	10

● CN20..., CN32 11..., CN32 20..., CNM20... ve CNM32... serileri için uygun değildir.

\*Özel ürün talepleriniz için lütfen irtibata geçiniz.

## Darbe Akım Anahtarları



CNB20... - CNB32 20...



CNB32 10...



CNBX...



CNP3

Kutup Sayısı	Kontakt Konfigürasyonu	Termik akımı I <sub>th</sub> AC1 (≤400V'da)	Besleme Voltajı	Sipariş kodu	Fiyat	Min. Sipariş
		[A]	[V]		[EURO]	Adedi
1 kutup	1NA	20	230VAC	CNB2010230	74,60	8

Kutup Sayısı	Kontakt Konfigürasyonu	Termik akımı I <sub>th</sub> AC1 (≤400V'da)	Besleme Voltajı	Sipariş kodu	Fiyat	Min. Sipariş
		[A]	[V]		[EURO]	Adedi
2 kutup	1NK+1NA	20	12VAC	CNB2011012	82,80	8
2 kutup	1NK+1NA	20	24VAC	CNB2011024	73,60	8
2 kutup	1NK+1NA	20	230VAC	CNB2011230	82,80	8
2 kutup	2NA	20	12VAC	CNB2020012	82,80	8
2 kutup	2NA	20	24VAC	CNB2020024	73,60	8
2 kutup	2NA	20	230VAC	CNB2020230	82,80	8
2 kutup	2NA	32	12VAC	CNB3220012	91,40	8
2 kutup	2NA	32	24VAC	CNB3220024	91,40	8
2 kutup	2NA	32	230VAC	CNB3220230	91,40	8

Kutup Sayısı	Kontakt Konfigürasyonu	Termik akımı I <sub>th</sub> AC1 (≤400V'da)	Besleme Voltajı	Sipariş kodu	Fiyat	Min. Sipariş
		[A]	[V]		[EURO]	Adedi
4 kutup	4NA	32	12VAC	CNB3210012	136,50	4
4 kutup	4NA	32	24VAC	CNB3210024	136,50	4
4 kutup	4NA	32	230VAC	CNB3210230	136,50	4

NOT: Farklı besleme gerilimi opsiyonları da mevcuttur için lütfen bizimle iletişime geçiniz.

Özellikler	Kontakt Sayısı	Sipariş kodu	Fiyat	Min. Sipariş
			[EURO]	Adedi
Yardımcı kontakt	1NA+1NK	CNBX11	76,60	1
Yardımcı kontakt	2NA	CNBX20	76,60	1
2 adet terminal koruma		CNP3	5,70	1

## Modüler Buzzer ve Güvenlik Trafoları



CBE...



CBZ230A

Özellikler	Besleme Gerilimi	Çıkış Gerilimi	Sipariş kodu	Fiyat	Min. Sipariş
	[VAC]	[VAC]		[EURO]	Adedi
Modüler zil	12	-	CBE012A	44,80	1
Modüler zil	230	-	CBE230A	44,80	1
Modüler buzzer	230	-	CBZ230A	44,80	1
15VA zil için modüler trafo	230	12	CTRB15VA	74,80	1



CTRB15VA

Özellikler	Besleme Gerilimi	Çıkış Gerilimleri	Sipariş kodu	Fiyat	Min. Sipariş
[VA]	[VAC]	[VAC]		[EURO]	Adedi
Modüler güvenlik trafoları					
15	230	12...24	CTRS15VA	101,50	1
25	230	12...24	CTRS25VA	126,50	1
40	230	12...24	CTRS40VA	169,50	1
63	230	12...24	CTRS63VA	219,00	1



CTRS...

\*Özel ürün talepleriniz için lütfen iletişime geçiniz.





- Modüler, ankastre ve pano içi montajlı çeşit, bayrak (flag) göstergeli olan veya olmayan ayarlanabilir alarm göstergeli, hata güvenli çalışır
- Otomatik toroid bağlantı kontrollü modeller
- Besleme voltajı seçenekleri
- Ayarlanabilir hata akımı In
- Akım hatası ve gecikme zamanı için Açma-Kapama ( tripping ) aralığının ayarı ve seçimi

## 1 çalışma eşikli röleler



R1D...

Özellikler	Çıkış rölesi	Besleme voltajı	Sipariş kodu	Fiyat	Min. Sipariş
		[V]		[EURO]	Adedi
Düz montaj					
Harici CT	1	24-48VAC/DC	R1D48	467,50	1
Harici CT	1	110-240-415V	R1D415	467,50	1



31RM...

Özellikler	Çıkış rölesi	Besleme voltajı	Sipariş kodu	Fiyat	Min. Sipariş
		[V]		[EURO]	Adedi
Modüler, 35 mm DIN raya montaj					
Harici CT. Sabit açma ayar noktası ve zamanı	1	24-48VAC/DC	RM148	380,00	1
Harici CT. Sabit açma ayar noktası ve zamanı	1	110-240-415V	RM1415	380,00	1
Harici CT	1	24-48VAC/DC	31RM48	584,00	1
Harici CT	1	110-240-415V	31RM415	584,00	1
Ø 28mm dahili CT. Ayarlanabilir hata güvenliği	2	110-240-415V	31RMT415	678,50	1



31RMT...



31RC60...

Özellikler	Çıkış rölesi	Besleme voltajı	Sipariş kodu	Fiyat	Min. Sipariş
		[V]		[EURO]	Adedi
Kompakt panoya montaj					
CT dahili. Ø 35mm	1	24-48VAC/DC	31RC3548	581,50	1
CT dahili. Ø 60mm	1	24-48VAC/DC	31RC6048	620,50	1
CT dahili. Ø 80mm	1	24-48VAC/DC	31RC8048	679,50	1
CT dahili. Ø 110mm	1	24-48VAC/DC	31RC11048	713,50	1



31RC110...

CT dahili. Ø 35mm	1	110-240-415V	31RC35415	581,50	1
CT dahili. Ø 60mm	1	110-240-415V	31RC60415	621,00	1
CT dahili. Ø 80mm	1	110-240-415V	31RC80415	679,50	1
CT dahili. Ø 110mm	1	110-240-415V	31RC110415	713,50	1

## Toroidal akım trafoları



31RT...

Özellikler	Nominal akım (Faz Başı)	Açılabilirlik	Sipariş Kodu	Fiyat	Min. Sipariş
	(A)			[EURO]	Adedi
35mm çap	75	Hayır	31RT35	123,00	1
60mm çap	85	Hayır	31RT60	146,00	1
80mm çap	160	Hayır	31RT80	183,50	1
110mm çap	250	Hayır	31RT110	208,00	1
210mm çap	630	Hayır	31RT210	461,50	1
110mm çap	250	Evet	31RTA110	506,00	1
210mm çap	630	Evet	31RTA210	641,50	1

\*Özel ürün talepleriniz için lütfen irtibata geçiniz.



- Modüler yuvası olan panolar için modüler versiyonlar
- DIN tipi raya montaj
- Soketli veya gömme montajlı versiyonlar
- Geniş zaman aralığı ve fonksiyonları
- Güvenilir zaman ve hassasiyet.
- NFC'li versiyonlar



TM P

Açıklama	Zaman Aralığı	İşletme Gerilimi	Sipariş Kodu	Fiyat	Min. Sipariş
		[V]		[EURO]	Adedi
<b>Çekme gecikmeli zaman rölesi</b>					
Çekme gecikmeli Çoklu aralık Çoklu gerilim 1 Röle çıkışı	0.1-1sn 1-10sn 6-60sn 1-10dk 6dk-1saat 1-10saat 0.1-1gün 1-10gün Sadece ON Sadece OFF	24- 48VDC 24- 240VAC	<b>TMP</b>	50,70	1
Çekme gecikmeli Çoklu aralık Çoklu gerilim 1 Röle çıkışı	0.1-1sn 1-10sn 6-60sn 1-10dk	380...440VAC	<b>TM P A440</b>	50,70	1



TM M1

Açıklama	Zaman Aralığı	İşletme Gerilimi	Sipariş Kodu	Fiyat	Min. Sipariş
		[V]		[EURO]	Adedi
<b>Çok fonksiyonlu zaman rölesi, 1 röle çıkışı</b>					
Çok fonksiyonlu Çoklu aralık Çoklu gerilim 1 Röle çıkışı	0.1-1sn 1-10sn 6-60sn 1-10dk 6dk-1saat 1-10saat 0.1-1gün 1-10gün Sadece ON Sadece OFF	12- 240VAC/DC	<b>TMM1</b>	78,40	1



TMM1NFC



Açıklama	Zaman Aralığı	İşletme Gerilimi	Sipariş Kodu	Fiyat	Min. Sipariş
		[V]		[EURO]	Adedi
<b>NFC özellikli zaman rölesi</b>					
Çok fonksiyonlu Dönüşümlü Bağımsız zamanlar Çoklu aralık Çoklu gerilim 1 Röle çıkışı	0,1s ... 999 gün Sadece ON Sadece OF	12- 240VAC/DC	<b>TMM1NFC</b>	102,00	1



TMM2

Açıklama	Zaman Aralığı	İşletme Gerilimi	Sipariş Kodu	Fiyat	Min. Sipariş
		[V]		[EURO]	Adedi
<b>Çok fonksiyonlu zaman rölesi, 2 röle çıkışı</b>					
Çok fonksiyonlu Çoklu aralık Çoklu gerilim 2 Röle çıkışı	0.1-1sn 1-10sn 6-60sn 1-10dk 6dk-1saat 1-10saat 0.1-1gün 1-10gün Sadece ON Sadece OFF	12- 240VAC/DC	<b>TMM2</b>	84,00	1

\*Özel ürün talepleriniz için lütfen irtibata geçiniz.



TM PL

Açıklama	Zaman Aralığı	İşletme Gerilimi	Sipariş Kodu	Fiyat	Min. Sipariş
		[V]		[EURO]	Adedi
Dönüşümlü zaman rölesi, 1 röle çıkışı					
Dönüşümlü Bağımsız zamanlar Çoklu aralık Çoklu gerilim	0.1-1sn 1-10sn 6-60sn 1-10dk 6dk-1saat 1-10saat 0.1-1gün 1-10gün 3-30gün 10-100gün	12- 240VAC/DC	<b>TMPL</b>	95,70	1



TM D

Açıklama	Zaman Aralığı	İşletme Gerilimi	Sipariş Kodu	Fiyat	Min. Sipariş
		[V]		[EURO]	Adedi
Bırakmada gecikmeli zaman rölesi					
Bırakmada gecikme Çoklu aralık Çoklu gerilim	0.06-0.6sn 0.6-6sn 6-60sn 18-180sn	24- 240VAC/DC	<b>TMD</b>	118,00	1



TM ST

Açıklama	Zaman Aralığı	İşletme Gerilimi	Sipariş Kodu	Fiyat	Min. Sipariş
		[V]		[EURO]	Adedi
Üçgen başlama zaman rölesi					
Başlama Çoklu ayar Çoklu gerilim	0.1-1sn 1-10sn 6-60sn 1-10dk	24- 48VDC 24- 240VAC	<b>TMST</b>	53,80	1
Başlama Çoklu ayar Çoklu gerilim	0.1-1sn 1-10sn 6-60sn 1-10dk	380-440VAC	<b>TMSTA440</b>	53,80	1



TM LS

Açıklama	Zaman Aralığı	İşletme Gerilimi	Sipariş Kodu	Fiyat	Min. Sipariş
		[V]		[EURO]	Adedi
Merdiven zaman rölesi					
Merdiven	0.5-20dk	220- 240VAC	<b>TMLS</b>	58,50	1

## GÖMME MONTAJ VERSİYONLARI İSTEĞE BAĞLIDIR



\*Özel ürün talepleriniz için lütfen irtibata geçiniz.



- Panolar için modüler versiyonlar, arka montaj plakası montaj uygunluğu
- Tek faz ve üç faz sistemler için nötrlü veya nötrsüz, aşırı ve düşük gerilim koruması
- Gerilim dengesizliği, faz sırası hatası ve faz yokluğu kontrol rölesi
- Aşırı ve düşük akım koruma rölesi
- Frekans rölesi
- Gerilim ve frekans kontrol rölesi.

## Üç faz nötrsüz sistemler için modüler gerilim koruma röleleri



PMV10 A440



PMV20...



PMV30...



PMV40...



PMV50...

Özellikler	İşletme Gerilimi (Faz-Faz) [V]	Sipariş Kodu	Fiyat [EURO]	Min. Sipariş Adedi
Üç faz nötrsüz sistem				
Faz yokluğu ve yanlış faz sırası	208-480VAC	<b>PMV10A440P100</b>	49,80	1

Özellikler	İşletme Gerilimi (Faz-Faz) [V]	Sipariş Kodu	Fiyat [EURO]	Min. Sipariş Adedi
Faz yokluğu ve yanlış faz sırası	100-240VAC	<b>PMV20A240</b>	159,00	1
Faz yokluğu ve yanlış faz sırası	208-575VAC	<b>PMV20A575</b>	69,90	1

Özellikler	İşletme Gerilimi (Faz-Faz) [V]	Sipariş Kodu	Fiyat [EURO]	Min. Sipariş Adedi
Minimum AC gerilim, faz yokluğu ve yanlış faz sırası. Gecikmeli açma/kapama	208-240VAC	<b>PMV30A240</b>	194,50	1
Minimum AC gerilim, faz yokluğu ve yanlış faz sırası. Gecikmeli açma/kapama	380-575VAC	<b>PMV30A575</b>	124,50	1

Özellikler	İşletme Gerilimi (Faz-Faz) [V]	Sipariş Kodu	Fiyat [EURO]	Min. Sipariş Adedi
Faz yokluğu, yanlış faz sırası ve yüksek asimetri. Gecikmeli açma/kapama	208-240VAC	<b>PMV40A240</b>	230,00	1
Faz yokluğu, yanlış faz sırası ve yüksek asimetri. Gecikmeli açma/kapama	380-575VAC	<b>PMV40A575</b>	143,00	1

Özellikler	İşletme Gerilimi (Faz-Faz) [V]	Sipariş Kodu	Fiyat [EURO]	Min. Sipariş Adedi
Minimum ve maksimum AC gerilim, faz yokluğu ve yanlış faz sırası. Gecikmeli açma/kapama.	208-240VAC	<b>PMV50A240</b>	303,00	1
Minimum ve maksimum AC gerilim, faz yokluğu ve yanlış faz sırası. Gecikmeli açma/kapama.	380-575VAC	<b>PMV50A575</b>	173,50	1

\*Özel ürün talepleriniz için lütfen irtibata geçiniz.



PMV70...

### Üç faz nötrlü ve nötrsüz sistemler için modüler gerilim koruma röleleri

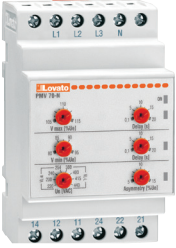

Özellikler	İşletme Gerilimi (Faz-Faz)	Sipariş Kodu	Fiyat	Min. Sipariş
	[V]		[EURO]	Adedi
Minimum ve maksimum AC gerilim, faz yokluğu, yanlış faz sırası ve yüksek asimetri. Gecikmeli açma/kapama	208-240VAC	<b>PMV70A240</b>	396,50	1
Minimum ve maksimum AC gerilim, faz yokluğu, yanlış faz sırası ve yüksek asimetri. Gecikmeli açma/kapama	380-575VAC	<b>PMV70A575</b>	208,50	1

PMV70N...

### Üç faz nötrlü ve nötrsüz sistemler için modüler gerilim ve frekans koruma röleleri, NFC Özelliği

yeni



PMV95...



Özellikler	İşletme Gerilimi (Faz-Faz)	Sipariş Kodu	Fiyat	Min. Sipariş
	[V]		[EURO]	Adedi
Minimum ve maksimum AC gerilim, minimum ve maksimum frekans ve asimetri. Gecikmeli açma. Faz yokluğu, nötr kaybı, faz sırası. Gecikmesiz açma NFC teknolojisine sahip akıllı telefon veya tablet ile programlama	208...240VAC	<b>PMV95NA240NFC</b>	324,00	1
Minimum ve maksimum AC gerilim, minimum ve maksimum frekans ve asimetri. Gecikmeli açma. Faz yokluğu, nötr kaybı, faz sırası. Gecikmesiz açma NFC teknolojisine sahip akıllı telefon veya tablet ile programlama .	380...575VAC	<b>PMV95NA575NFC</b>	193,50	1

### Tek faz sistemler için modüler gerilim koruma röleleri



PMV55...

Özellikler	İşletme Gerilimi	Sipariş Kodu	Fiyat	Min. Sipariş
	[V]		[EURO]	Adedi
Tek faz sistemler				
Minimum ve maksimum AC gerilim	208-240VAC	<b>PMV55A240</b>	124,50	1
Minimum ve maksimum AC gerilim	380-440VAC	<b>PMV55A440</b>	235,00	1

### Modüler akım koruma röleleri



PMA20

Özellikler	Anma Akımı Ie	Harici Besleme	Sipariş Kodu	Fiyat	Min. Sipariş
				[EURO]	Adedi
Maksimum AC/DC akım. Otomatik veya manuel reset	5-16A çoklu ayar	24-240VAC/DC	<b>PMA20240</b>	230,00	1
Minimum veya maksimum AC/DC akım. Otomatik veya manuel reset	5-16A çoklu ayar	24-240VAC/DC	<b>PMA30240</b>	266,50	1
Minimum ve maksimum AC/DC akım. Otomatik veya manuel reset	0.02-0.05-0.25-1-5-16A çoklu ayar	24-240VAC/DC	<b>PMA40240</b>	319,50	1

\*Özel ürün talepleriniz için lütfen irtibata geçiniz.

## Modüler pompa koruma röleleri



PMA50...

Özellikler	Anma Akımı Ie	Harici Besleme	Sipariş Kodu	Fiyat [EURO]	Min. Sipariş Adedi
Tek ve üç fazlı sistemler					
Maksimum AC akım, minimum cos, faz kaybı and yanlış faz sırası. Otomatik veya manuel reset.	0.1-16	220-240VAC	PMA50A240	302,50	1
Maksimum AC akım, minimum cos, faz kaybı and yanlış faz sırası. Otomatik veya manuel reset.	0.1-16	380-415VAC	PMA50A415	302,50	1
Maksimum AC akım, minimum cos, faz kaybı and yanlış faz sırası. Otomatik veya manuel reset.	0.1-16	440-480VAC	PMA50A480	302,50	1

## Modüler frekans koruma röleleri



PMF20...

Özellikler	Anma Gerilimi Ue	Sipariş Kodu	Fiyat [EURO]	Min. Sipariş Adedi
Tek fazlı sistemler				
Minimum ve maksimum frekans	220-240VAC	PMF20A240	470,00	1
Minimum ve maksimum frekans	380-415VAC	PMF20A415	470,00	1

## Gerilim koruma röleleri

Fonksiyonlar	Faz kaybı	Yanlış faz sırası	Minimum AC gerilim	Maksimum AC gerilim	Asimetri	Nötr	Minimum ve Maksimum Frekans	NFC teknolojisi ile programlama
PMV10	■	■						
PMV20	■	■						
PMV30	■	■	■					
PMV40	■	■			■			
PMV50	■	■	■	■				
PMV70	■	■	■	■	■			
PMV55 (tek faz)			■	■				
PMV50N	■	■	■	■		■		
PMV70N	■	■	■	■	■	■		
PMV95N	■	■	■	■	■	■	■	■

## Akım koruma röleleri

Fonksiyonlar	Maks. AC/DC akım	Min. veya Maks. AC/DC akım	Min. ve Maks. AC/DC akım
PMA20	■		
PMA30		■	
PMA40			■

## Pompa koruma röleleri

Fonksiyonlar	Boş çalışmaya karşı pompa koruması	Minimum Cosphi	Maksimum AC akım	Faz kaybı	Yanlış faz sırası
PMA50	■	■	■	■	■

## Frekans koruma röleleri

Fonksiyonlar	Minimum Hz	Maksimum Hz
PMF20	■	■





- Elektrik iletkenliği olan sıvıların seviyelerinin ölçümü
- Modüler ve soketli versiyonlar
- 2.5-200k Ohm arasında ayarlanılabilir hassasiyet
- Tek ve üç kutuplu elektrotlar.
- Sıvı seviye flatörleri
- Başlangıç öncelikli değişim röleleri.
- Yüksek sıcaklıklara ve kimyasallara karşı dayanıklı özel Problar mevcuttur.

## Seviye kontrol röleleri



LVM20...



LVM25 240



LVM30...



LVM40...

Ohm Hassasiyeti	Çıkış Kontakı	İşletme Gerilimi	Sipariş Kodu	Fiyat	Min. Sipariş
		[V]		[EURO]	Adedi
Modüler tek faz röle. Otomatik reset					
2.5-50kOhm	1 C/O	24VAC	LVM20A024	71,50	1
2.5-50kOhm	1 C/O	110-127VAC	LVM20A127	71,50	1
2.5-50kOhm	1 C/O	220-240VAC	LVM20A240	71,50	1
2.5-50kOhm	1 C/O	380-415VAC	LVM20A415	71,50	1

Ohm Hassasiyeti	Çıkış Kontakı	İşletme Gerilimi	Sipariş Kodu	Fiyat	Min. Sipariş
		[V]		[EURO]	Adedi
Modüler çoklu gerilimli röle. Boşaltma-doldurma fonksiyonu. Otomatik reset					
2.5-50kOhm	1 C/O	24-240VAC/DC	LVM25240	101,00	1

Ohm Hassasiyeti	Çıkış Kontakı	İşletme Gerilimi	Sipariş Kodu	Fiyat	Min. Sipariş
		[V]		[EURO]	Adedi
Modüler çift gerilimli, sonda sinyali veya pompa başlangıç gecikmesi. Otomatik reset					
2.5-50kOhm	2 C/O	24/220-240VAC	LVM30A240	149,50	1
2.5-50kOhm	2 C/O	110-127/380-415VAC	LVM30A415	149,50	1

Ohm Hassasiyeti	Çıkış Kontakı	İşletme Gerilimi	Sipariş Kodu	Fiyat	Min. Sipariş
		[V]		[EURO]	Adedi
Modüler tek gerilimli çok fonksiyonlu röle. Otomatik reset					
2.5-200kOhm	1 C/O + 1 N/O	24VAC	LVM40A024	283,00	1
2.5-200kOhm	1 C/O + 1 N/O	110-127VAC	LVM40A127	283,00	1
2.5-200kOhm	1 C/O + 1 N/O	220-240VAC	LVM40A240	283,00	1
2.5-200kOhm	1 C/O + 1 N/O	380-415VAC	LVM40A415	283,00	1

## Modüler öncelikli değişim röleleri



LVMP10...

Ohm Hassasiyeti	Çıkış Kontakı	İşletme Gerilimi	Sipariş Kodu	Fiyat	Min. Sipariş
		[V]		[EURO]	Adedi
17.5 mm genişlik	2 N/O	24-48VDC veya 24-240VAC	LVMP05	77,60	1
52.5 mm genişlik	2 N/O	24VAC	LVMP10A024	142,00	1
52.5 mm genişlik	2 N/O	110-127VAC	LVMP10A127	142,00	1
52.5 mm genişlik	2 N/O	220-240VAC	LVMP10A240	142,00	1
52.5 mm genişlik	2 N/O	380-415VAC	LVMP10A415	142,00	1



## Elektrot



31 PS3S

Açıklama	Sonda çubuğu dahil	Sonda çubuğu uzunluk [mm]	Sipariş Kodu	Fiyat [EURO]	Min. Sipariş Adedi
Tek kutup	evet	100	11SN1	10,00	10
Tek kutup	evet	43	31 SCM 04	61,70	1
Tek kutup	evet	500	31 SCM 50	73,20	1
Tek kutup	evet	1000	31 SCM 100	90,60	1
Tek kutup	evet	327	31 CGL125 3	130,00	1
Tek kutup	evet	500	31 CGL125 5	142,00	1
Tek kutup	evet	700	31 CGL125 7	162,00	1
Tek kutup	evet	1000	31 CGL125 10	185,00	1
Üç kutup	evet	300	31 PS31	147,50	1
Elektrot yuvası (3 rod problemleri için)	hayır	-	31 PS3S	98,80	1

## Sıvı seviye flatörleri



LVFS...W...

Kontak konfigürasyonu	Kablo tipi	Kablo uzunluğu	Sipariş Kodu	Fiyat [EURO]	Min. Sipariş Adedi
Gri sular ve sıhhi tesisat pompaları için sıvı seviye flatörleri					
1 CO - 10(8)A 250VAC 50/60Hz	PVC	3	LVFSP1W03	26,10	1
1 CO - 10(8)A 250VAC 50/60Hz	PVC	5	LVFSP1W05	30,80	1
1 CO - 10(8)A 250VAC 50/60Hz	PVC	10	LVFSP1W10	41,60	1
1 CO - 10(8)A 250VAC 50/60Hz	PVC	15	LVFSP1W15	56,90	1
1 CO - 10(8)A 250VAC 50/60Hz	Neoprene	3	LVFSN1W03	39,20	1
1 CO - 10(8)A 250VAC 50/60Hz	Neoprene	5	LVFSN1W05	45,40	1
1 CO - 10(8)A 250VAC 50/60Hz	Neoprene	10	LVFSN1W10	74,20	1
1 CO - 10(8)A 250VAC 50/60Hz	Neoprene	15	LVFSN1W15	95,90	1
1 CO - 10(8)A 250VAC 50/60Hz	Neoprene	20	LVFSN1W20	120,00	1



LVFSA1D...

Kontak konfigürasyonu	Kablo tipi	Kablo uzunluğu	Sipariş Kodu	Fiyat [EURO]	Min. Sipariş Adedi
İçme suyu ve gıda maddeleri ile birlikte kullanıma uygun sıvı seviye flatörleri					
1 CO - 10(8)A 250VAC 50/60Hz	PVC ACS+AD8	3	LVFSA1D03	117,00	1
1 CO - 10(8)A 250VAC 50/60Hz	PVC ACS+AD8	5	LVFSA1D05	146,00	1
1 CO - 10(8)A 250VAC 50/60Hz	PVC ACS+AD8	10	LVFSA1D10	196,50	1
1 CO - 10(8)A 250VAC 50/60Hz	PVC ACS+AD8	15	LVFSA1D15	254,50	1
1 CO - 10(8)A 250VAC 50/60Hz	PVC ACS+AD8	20	LVFSA1D20	316,50	1



LVFSN1B...

Kontak konfigürasyonu	Kablo tipi	Kablo uzunluğu	Sipariş Kodu	Fiyat [EURO]	Min. Sipariş Adedi
Kirliliği yüksek sular için sıvı seviye flatörleri					
1 CO - 10(4)A 250VAC 50/60Hz	Neoprene	5	LVFSN1B05	149,50	1
1 CO - 10(4)A 250VAC 50/60Hz	Neoprene	10	LVFSN1B10	183,00	1
1 CO - 10(4)A 250VAC 50/60Hz	Neoprene	15	LVFSN1B15	189,00	1
1 CO - 10(4)A 250VAC 50/60Hz	Neoprene	20	LVFSN1B20	239,50	1

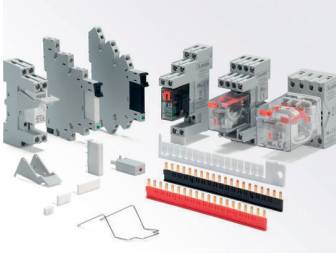

- Elektromekanik ve SSR(Solid state relay) versiyonlar
- AC ve DC bobin beslemesi
- Yaylı ve vidalı soketler
- LED'li ve mekanik test butonlu versiyonlar
- Kapsamlı aksesuar ailesi

## Slim Röleler



HRA10...

Özellikler	Kontrol Gerilimi	Kontaklar	Anma Akımı	Sipariş Kodu	Fiyat	Min. Sipariş
			[A]		[EURO]	Adedi
Komple Ürün (Soket+Elektromekanik Slim Röle)						
Vidalı terminal	24 VAC/DC	1 enversör kontak (1 CO)	6	<b>HRA101CE024</b>	16,60	10
Yaylı terminal	24 VAC/DC	1 enversör kontak (1 CO)	6	<b>HRA101CE024S</b>	19,50	10

Özellikler	Uyumlu Soketler	Kontaklar	Anma Akımı	Sipariş Kodu	Fiyat	Min. Sipariş
			[A]		[EURO]	Adedi
Elektromekanik slim röleler						
12VDC kontrol gerilimi	*HR1XS024 (12 VAC/DC soket kontrol gerilimi, vidalı terminal) *HR1XS024S (12 VAC/DC soket kontrol gerilimi, yaylı terminal)	1 enversör kontak (1 CO)	6	<b>HR101CE012</b>	6,00	20
24VDC kontrol gerilimi	*HR1XS024 (24 VAC/DC soket kontrol gerilimi, vidalı terminal) *HR1XS024S (24 VAC/DC soket kontrol gerilimi, yaylı terminal)	1 enversör kontak (1 CO)	6	<b>HR101CE024</b>	8,00	20
60VDC kontrol gerilimi	*HR1XS110 (110...125 VAC/DC soket kontrol gerilimi, vidalı terminal) *HR1XS110S (110...125 VAC/DC soket kontrol gerilimi, yaylı terminal) *HR1XS230 (220...240 VAC/DC soket kontrol gerilimi, vidalı terminal) *HR1XS230S (220...240 VAC/DC soket kontrol gerilimi, yaylı terminal)	1 enversör kontak (1 CO)	6	<b>HR101CE060</b>	11,30	20
SSR(Solid State Relay) röleler						
24VDC kontrol gerilimi, 24...280VAC çıkış gerilimi	*HR1XS024 (24 VAC/DC soket kontrol gerilimi, vidalı terminal) *HR1XS024S (24 VAC/DC soket kontrol gerilimi, yaylı terminal)	1 SSR kontak	2	<b>HR201AS024</b>	33,60	10
24VDC kontrol gerilimi, 3...28VDC çıkış gerilimi	*HR1XS024 (24 VAC/DC soket kontrol gerilimi, vidalı terminal) *HR1XS024S (24 VAC/DC soket kontrol gerilimi, yaylı terminal)	1 SSR kontak	4	<b>HR201DS024</b>	32,40	10



HR10...



HR20...

\*Özel ürün talepleriniz için lütfen irtibata geçiniz.



HR1XS...



HR1XS...S

Özellikler	Soket Kontrol Gerilimi	Uyumlu Olduğu Röleler	Sipariş Kodu	Fiyat	Min. Sipariş
				[EURO]	Adedi
Soketler					
Vidalı Terminal	12...24 VAC/DC	HR101CE012, HR101CE024, HR201AS024, HR201DS024	<b>HR1XS024</b>	10,30	10
Vidalı Terminal	110...125 VAC/DC	HR101CE060	<b>HR1XS110</b>	13,90	10
Vidalı Terminal	220...240 VAC/DC	HR101CE060	<b>HR1XS230</b>	13,90	10
Yaylı Terminal	12...24 VAC/DC	HR101CE012, HR101CE024, HR201AS024, HR201DS024	<b>HR1XS024S</b>	12,80	10
Yaylı Terminal	110...125 VAC/DC	HR101CE060	<b>HR1XS110S</b>	15,50	10
Yaylı Terminal	220...240 VAC/DC	HR101CE060	<b>HR1XS230S</b>	15,50	10



HR1X30



HR1X3016



HR1X9020

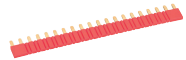

HR1X9120

Özellikler	Sipariş Kodu	Fiyat	Min. Sipariş
		[EURO]	Adedi
Slim röleler için aksesuarlar			
Etiket - tekli	<b>HR1X30</b>	0,50	100
Etiket - 16'lı şerit halinde	<b>HR1X3016</b>	4,00	20
20'li köprü - siyah	<b>HR1X9020</b>	4,50	10
20'li köprü - kırmızı	<b>HR1X9120</b>	4,50	10

## Minyatür Röleler



HR30...

Özellikler	Uyumlu Soketler	Kontaklar	Anma Akımı	Sipariş Kodu	Fiyat	Min. Sipariş
			[A]		[EURO]	Adedi
HR30 serisi minyatür röleler						
12VDC kontrol gerilimi	HR5XS2... (soket üzerinde maks 10A)	1 enversör kontak (1 CO)	16 (soket üzerinde maks 10A)	HR301CD012	5,00	20
24VDC kontrol gerilimi	HR5XS2... (soket üzerinde maks 10A)	1 enversör kontak (1 CO)	16 (soket üzerinde maks 10A)	HR301CD024	5,00	20
24VAC kontrol gerilimi	HR5XS2... (soket üzerinde maks 10A)	1 enversör kontak (1 CO)	16 (soket üzerinde maks 10A)	HR301CA024	6,40	20
110VAC kontrol gerilimi	HR5XS2... (soket üzerinde maks 10A)	1 enversör kontak (1 CO)	16 (soket üzerinde maks 10A)	HR301CA110	7,30	20
230VAC kontrol gerilimi	HR5XS2... (soket üzerinde maks 10A)	1 enversör kontak (1 CO)	16 (soket üzerinde maks 10A)	HR301CA230	10,80	20
12VDC kontrol gerilimi	HR5XS2...	2 enversör kontak (2 CO)	8	HR302CD012	5,70	20
24VDC kontrol gerilimi	HR5XS2...	2 enversör kontak (2 CO)	8	HR302CD024	5,70	20
24VAC kontrol gerilimi	HR5XS2...	2 enversör kontak (2 CO)	8	HR302CA024	7,30	20
110VAC kontrol gerilimi	HR5XS2...	2 enversör kontak (2 CO)	8	HR302CA110	8,30	20
230VAC kontrol gerilimi	HR5XS2...	2 enversör kontak (2 CO)	8	HR302CA230	12,50	20



HR5XS21



HR5XS22



HR5XS21S

Özellikler	Sipariş Kodu	Fiyat	Min. Sipariş
		[EURO]	Adedi
HR30 serisi için soketler. Vidalı veya raya montaj, tutma klipsleri dahili yoktur harici olarak bir sonraki tablodan sipariş edilmelidir			
Vidalı terminal, kontak terminallerinin hepsi üst tarafta	HR5XS21	5,70	10
Vidalı terminal	HR5XS22	6,10	10
Yaylı terminal	HR5XS21S	10,10	10



HR3X88



HR5X30



HR5X9008



HR6X7...

Özellikler	Sipariş Kodu	Fiyat	Min. Sipariş
		[EURO]	Adedi
HR30 serisi için aksesuarlar			
Tutma klipsi	HR3X88	0,80	20
Etiket - tekli	HR5X30	0,60	100
Gürültü filtresi, 6...24VDC, Diyod	HR6X78024	4,10	10
Gürültü filtresi, 6...24VAC/DC, RC	HR6X77024	5,30	10
Gürültü filtresi, 110...230VAC/DC, RC	HR6X77230	5,30	10
8'li köprü - siyah	HR5X9008	6,60	10



HRA302CD024K4



Özellikler	Sipariş Kodu	Fiyat	Min. Sipariş
		[EURO]	Adedi
Komple set şeklinde			
Minyatür röle, 2CO, 8A, 24VDC + vidalı soket	HRA302CD024K4	12,20	10
Minyatür röle, 2CO, 8A, 24VDC + filtre.+ yaylı soket	HRA302CD024K5	21,90	10



Yeni

HR40...

Özellikler	Uyumlu Soketler	Kontaklar	Anma Akımı	Sipariş Kodu	Fiyat	Min. Sipariş
			[A]		[EURO]	Adedi
12VDC kontrol gerilimi	HR5XS2...	1 enversör kontak (1 CO)	16 (soket üzerinde maks 10A)	HR401CD012	7,60	10
24VDC kontrol gerilimi	HR5XS2...	1 enversör kontak (1 CO)	16 (soket üzerinde maks 10A)	HR401CD024	6,10	10
24VAC kontrol gerilimi	HR5XS2...	1 enversör kontak (1 CO)	16 (soket üzerinde maks 10A)	HR401CA024	9,30	10
110/120VAC kontrol gerilimi	HR5XS2...	1 enversör kontak (1 CO)	16 (soket üzerinde maks 10A)	HR401CA110	9,70	10
230VAC kontrol gerilimi	HR5XS2...	1 enversör kontak (1 CO)	16 (soket üzerinde maks 10A)	HR401CA230	11,20	10
12VDC kontrol gerilimi	HR5XS2... (soket üzerinde maks 10A)	2 enversör kontak (2 CO)	8	HR402CD012	8,50	10
24VDC kontrol gerilimi	HR5XS2... (soket üzerinde maks 10A)	2 enversör kontak (2 CO)	8	HR402CD024	6,80	10
24VAC kontrol gerilimi	HR5XS2... (soket üzerinde maks 10A)	2 enversör kontak (2 CO)	8	HR402CA024	10,50	10
110/120VAC kontrol gerilimi	HR5XS2... (soket üzerinde maks 10A)	2 enversör kontak (2 CO)	8	HR402CA110	11,10	10
230VAC kontrol gerilimi	HR5XS2... (soket üzerinde maks 10A)	2 enversör kontak (2 CO)	8	HR402CA230	13,00	10



HR50...

Özellikler	Uyumlu Soketler	Kontaklar	Anma Akımı	Sipariş Kodu	Fiyat	Min. Sipariş
			[A]		[EURO]	Adedi
HR50 serisi minyatür röleler, mekanik test butonlu ve LED'li						
12VDC kontrol gerilimi	HR5XS2... (soket üzerinde maks 10A)	1 enversör kontak (1 CO)	16 (soket üzerinde maks 10A)	HR501CD012	10,10	10
24VDC kontrol gerilimi	HR5XS2... (soket üzerinde maks 10A)	1 enversör kontak (1 CO)	16 (soket üzerinde maks 10A)	HR501CD024	10,10	10
48VDC kontrol gerilimi	HR5XS2... (soket üzerinde maks 10A)	1 enversör kontak (1 CO)	16 (soket üzerinde maks 10A)	HR501CD048	10,10	10
110VDC kontrol gerilimi	HR5XS2... (soket üzerinde maks 10A)	1 enversör kontak (1 CO)	16 (soket üzerinde maks 10A)	HR501CD110	12,50	10
24VAC kontrol gerilimi	HR5XS2... (soket üzerinde maks 10A)	1 enversör kontak (1 CO)	16 (soket üzerinde maks 10A)	HR501CA024	10,10	10
110VAC kontrol gerilimi	HR5XS2... (soket üzerinde maks 10A)	1 enversör kontak (1 CO)	16 (soket üzerinde maks 10A)	HR501CA110	10,50	10
230VAC kontrol gerilimi	HR5XS2... (soket üzerinde maks 10A)	1 enversör kontak (1 CO)	16 (soket üzerinde maks 10A)	HR501CA230	12,20	10
12VDC kontrol gerilimi	HR5XS2...	2 enversör kontak (2 CO)	8	HR502CD012	11,40	10
24VDC kontrol gerilimi	HR5XS2...	2 enversör kontak (2 CO)	8	HR502CD024	11,40	10
48VDC kontrol gerilimi	HR5XS2...	2 enversör kontak (2 CO)	8	HR502CD048	11,40	10
110VDC kontrol gerilimi	HR5XS2...	2 enversör kontak (2 CO)	8	HR502CD110	14,30	10
24VAC kontrol gerilimi	HR5XS2...	2 enversör kontak (2 CO)	8	HR502CA024	11,40	10
110VAC kontrol gerilimi	HR5XS2...	2 enversör kontak (2 CO)	8	HR502CA110	12,10	10
230VAC kontrol gerilimi	HR5XS2...	2 enversör kontak (2 CO)	8	HR502CA230	14,10	10



HR5XS21

Özellikler	Sipariş Kodu	Fiyat	Min. Sipariş
		[EURO]	Adedi
HR40 ve HR50 serileri için soketler. Vidalı veya raya montaj, tutma klipsleri dahilli yoktur harici olarak bir sonraki tablodan sipariş edilmelidir			
Vidalı terminal, kontak terminallerinin hepsi üst tarafta	HR5XS21	5,70	10
Vidalı terminal	HR5XS22	6,10	10
Yaylı terminal	HR5XS21S	10,10	10



HR5XS22



HR5XS21S



HR5X87



HR5X30



HR5X9008

HR6X7...

Özellikler	Sipariş Kodu	Fiyat	Min. Sipariş
		[EURO]	Adedi
HR40 ve HR50 serileri için aksesuarlar			
Tutma klipsi	HR5X87	0,70	10
Etiket - tekli	HR5X30	0,60	100
Gürültü filtresi, 6...24VDC, Diyod	HR6X78024	4,10	10
Gürültü filtresi, 6...24VAC/DC, RC	HR6X77024	5,30	10
Gürültü filtresi, 110...230VAC/DC, RC	HR6X77230	5,30	10
8'li köprü - siyah	HR5X9008	6,60	10

Yeni



HRA502CD024K4

Özellikler	Sipariş Kodu	Fiyat	Min. Sipariş
		[EURO]	Adedi
Komple ürünler			
Minyatür röle, 2CO, 8A, 24VDC, LED'li + vidalı soket	HRA502CD024K4	23,28	10
Minyatür röle, 2CO, 8A, 24VAC, LED'li + vidalı soket	HRA502CA024K4	17,98	10
Minyatür röle, 2CO, 8A, 230VAC, LED'li + vidalı soket	HRA502CA230K4	20,68	10
Minyatür röle, 2CO, 8A, 230VAC, LED'li + filtre + yaylı soket	HRA502CD024K5	27,68	10

\*Özel ürün talepleriniz için lütfen irtibata geçiniz.



HR60...

Özellikler	Uyumlu Soketler	Kontaklar	Anma Akımı	Sipariş Kodu	Fiyat	Min. Sipariş
			[A]		[EURO]	Adedi
HR60 serisi endüstriyel röleler, mekanik test butonlu ve LED'li						
12VDC kontrol gerilimi	HR6XS2...	2 enversör kontak (2 CO)	7	HR602CD012	10,10	10
24VDC kontrol gerilimi	HR6XS2...	2 enversör kontak (2 CO)	7	HR602CD024	10,10	10
24VAC kontrol gerilimi	HR6XS2...	2 enversör kontak (2 CO)	7	HR602CA024	10,10	10
110VAC kontrol gerilimi	HR6XS2...	2 enversör kontak (2 CO)	7	HR602CA110	11,30	10
230VAC kontrol gerilimi	HR6XS2...	2 enversör kontak (2 CO)	7	HR602CA230	11,30	10
12VDC kontrol gerilimi	HR6XS4...	4 enversör kontak (4 CO)	5	HR604CD012	11,60	10
24VDC kontrol gerilimi	HR6XS4...	4 enversör kontak (4 CO)	5	HR604CD024	11,60	10
24VAC kontrol gerilimi	HR6XS4...	4 enversör kontak (4 CO)	5	HR604CA024	11,60	10
110VAC kontrol gerilimi	HR6XS4...	4 enversör kontak (4 CO)	5	HR604CA110	13,00	10
230VAC kontrol gerilimi	HR6XS4...	4 enversör kontak (4 CO)	5	HR604CA230	13,00	10



HR6XS21

Özellikler	Sipariş Kodu	Fiyat	Min. Sipariş
		[EURO]	Adedi
HR60 serisi endüstriyel röleler için soketler, vidalı veya raya montaj, tutma klipsi dahili yoktur harici olarak bir sonraki tablodan sipariş edilmelidir			
2 enversör kontaklı modeller için			
Vidalı terminal, kontak terminallerinin hepsi üst tarafta	HR6XS21	8,20	10
Vidalı terminal	HR6XS22	8,70	10
Yaylı terminal	HR6XS21S	12,50	10
4 enversör kontaklı modeller için			
Vidalı terminal, kontak terminallerinin hepsi üst tarafta	HR6XS41	9,30	10
Vidalı terminal	HR6XS42	9,90	10
Yaylı terminal	HR6XS41S	16,30	10



HR6XS42



HR6XS41S



HR6X88



HR6X30



HR5X30



HR6X7...



HRA604CA230K4

Özellikler	Sipariş Kodu	Fiyat	Min. Sipariş
		[EURO]	Adedi
HR60... serisi için aksesuarlar			
Tutma klipsi	HR6X88	0,80	10
Etiket - tekli - vidalı terminaler için	HR6X30	0,60	100
Etiket - tekli - yaylı terminaler için	HR5X30	0,60	100
Gürültü filtresi, 6...24VDC, Diyod	HR6X78024	4,10	10
Gürültü filtresi, 6...24VAC/DC, RC	HR6X77024	5,30	10
Gürültü filtresi, 110...230VAC/DC, RC	HR6X77230	5,30	10

Özellikler	Sipariş Kodu	Fiyat	Min. Sipariş
		[EURO]	Adedi
HR60... serisi için aksesuarlar			
Endüstriyel röle, 4CO, 5A, 24VAC, LED'li + vidalı soket	HRA604CA024K4	22,30	10
Endüstriyel röle, 4CO, 5A, 230VAC, LED'li + vidalı soket	HRA604CA230K4	23,70	10
Endüstriyel röle, 4CO, 5A, 24VDC, LED'li + vidalı soket	HRA604CD024K4	22,30	10

\*Özel ürün talepleriniz için lütfen irtibata geçiniz.



HR70...

Özellikler	Uyumlu Soketler	Kontaklar	Anma Akımı	Sipariş Kodu	Fiyat	Min. Sipariş
			[A]		[EURO]	Adedi
8-pin'li HR70 serisi endüstriyel röleler, mekanik test butonlu ve LED'li						
24VDC kontrol gerilimi	HR7XS1	2 enversör kontak (2 CO)	10	HR702CD024	14,90	10
110VDC kontrol gerilimi	HR7XS1	2 enversör kontak (2 CO)	10	HR702CD110	16,60	10
24VAC kontrol gerilimi	HR7XS1	2 enversör kontak (2 CO)	10	HR702CA024	14,90	10
110VAC kontrol gerilimi	HR7XS1	2 enversör kontak (2 CO)	10	HR702CA110	16,60	10
230VAC kontrol gerilimi	HR7XS1	2 enversör kontak (2 CO)	10	HR702CA230	16,60	10
11-pin'li HR70 serisi endüstriyel röleler, mekanik test butonlu ve LED'li						
24VDC kontrol gerilimi	HR7XS2	3 enversör kontak (3 CO)	10	HR703CD024	17,10	10
110VDC kontrol gerilimi	HR7XS2	3 enversör kontak (3 CO)	10	HR703CD110	19,00	10
24VAC kontrol gerilimi	HR7XS2	3 enversör kontak (3 CO)	10	HR703CA024	17,10	10
110VAC kontrol gerilimi	HR7XS2	3 enversör kontak (3 CO)	10	HR703CA110	19,00	10
230VAC kontrol gerilimi	HR7XS2	3 enversör kontak (3 CO)	10	HR703CA230	19,00	10



HR7XS1



HR7XS2

Özellikler	Sipariş Kodu	Fiyat	Min. Sipariş
		[EURO]	Adedi
HR70 serisi için soketler, vidalı veya raya montaj, tutma klipsi dahili yoktur harici olarak bir sonraki tablodan sipariş edilmelidir			
8 pinli HR702C... serisi için, vidalı terminal	HR7XS1	7,30	10
11 pinli HR703C... serisi için, vidalı terminal	HR7XS2	7,60	10



HR5X87







Özellikler	Sipariş Kodu	Fiyat	Min. Sipariş
		[EURO]	Adedi
HR70... serisi için aksesuarlar			
Tutma klipsi	HR7X87	0,70	20













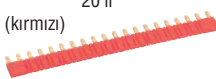

HR80...

Özellikler	Kontaklar	Anma Akımı	Sipariş Kodu	Fiyat	Min. Sipariş
		[A]		[EURO]	Adedi
HR80 serisi ATEX sertifikalı, faston terminalli güç röleleri					
24VAC kontrol gerilimi	2 açık kontak (2NA)	30	HR8020A024	21,90	10
230VAC kontrol gerilimi	2 açık kontak (2NA)	30	HR8020A230	23,00	10
24VAC kontrol gerilimi	2 enversör kontak (2 CO)	NA kontağı için 30A, NK kontağı için 3A	HR802CA024	25,70	10
230VAC kontrol gerilimi	2 enversör kontak (2 CO)	NA kontağı için 30A, NK kontağı için 3A	HR802CA230	26,80	10



Röleler	Sipariş Kodu	Kontaklar	Anma Akımı	Kontrol Gerilimi	Soketler				
SLIM RÖLELER		<b>HRA10 1C E024</b>	1 C/O	6A	24VAC/DC	Soket üzerine rölesi takılmış komple versiyonlar			
		<b>HRA10 1C E024S</b>	1 C/O	6A	24VAC/DC				
		<b>HR10 1C E012</b>	1 C/O	6A	12VAC/DC	<b>HR1X S024 - HR1X S024S</b>			
		<b>HR10 1C E024</b>	1 C/O	6A	24VAC/DC				
		<b>HR10 1C E060</b>	1 C/O	6A	110...125VAC/DC 220...240VAC/DC	<b>HR1X S110 - HR1X S110S</b>			
		<b>HR20 1A S024</b>	1 SSR	2A (AC)	24VDC	<b>HR1X S230 - HR1X S230S</b>			
		<b>HR20 1D S024</b>	1 SSR	4A (DC)	24VDC				
MINİYATÜR RÖLELER		<b>HR30 1C D012</b>	1 C/O	16A	12VDC	Maks 10A			
		<b>HR30 1C D024</b>	1 C/O	16A	24VDC				
		<b>HR30 1C A024</b>	1 C/O	16A	24VAC				
		<b>HR30 1C A110</b>	1 C/O	16A	110VAC				
		<b>HR30 1C A230</b>	1 C/O	16A	230VAC				
		<b>HR30 2C D012</b>	2 C/O	8A	12VDC				
		<b>HR30 2C D024</b>	2 C/O	8A	24VDC				
		<b>HR30 2C A024</b>	2 C/O	8A	24VAC				
		<b>HR30 2C A110</b>	2 C/O	8A	110VAC				
		<b>HR30 2C A230</b>	2 C/O	8A	230VAC				
		ŞEFFAF MINİYATÜR RÖLELER		<b>HR401CD012</b>	1 C/O		16A	12VDC	<b>HR5X S21</b> Vidalı terminaller Kontak terminallerinin hepsi üst taraftadır.
<b>HR401CD024</b>	1 C/O			16A	24VDC				
<b>HR402CD012</b>	2 C/O			8A	12VDC				
<b>HR402CD024</b>	2 C/O			8A	24VDC				
<b>HR401CA024</b>	1 C/O			16A	24VAC				
<b>HR401CA110</b>	1 C/O			16A	110/120VAC				
<b>HR401CA230</b>	1 C/O			16A	230VAC				
<b>HR402CA024</b>	2 C/O			8A	24VAC				
<b>HR402CA110</b>	2 C/O			8A	110/120VAC				
<b>HR402CA230</b>	2 C/O			8A	230VAC				
MINİYATÜR RÖLELER LED DURUM GÖSTERGESİ VE MEKANİK TEST BUTONU İLE				<b>HR50 1C D012</b>	1 C/O	16A	12VDC	<b>HR5X S22</b> Vidalı terminaller	
		<b>HR50 1C D024</b>	1 C/O	16A	24VDC				
		<b>HR50 1C D048</b>	1 C/O	16A	48VDC				
		<b>HR50 1C D110</b>	1 C/O	16A	110VDC				
		<b>HR50 1C A024</b>	1 C/O	16A	24VAC				
		<b>HR50 1C A110</b>	1 C/O	16A	110VAC				
		<b>HR50 1C A230</b>	1 C/O	16A	230VAC				
		<b>HR50 2C D012</b>	2 C/O	8A	12VDC				
		<b>HR50 2C D024</b>	2 C/O	8A	24VDC				
		<b>HR50 2C D048</b>	2 C/O	8A	48VDC				
		<b>HR50 2C D110</b>	2 C/O	8A	110VDC				
		<b>HR50 2C A024</b>	2 C/O	8A	24VAC				
		<b>HR50 2C A110</b>	2 C/O	8A	110VAC				
		<b>HR50 2C A230</b>	2 C/O	8A	230VAC				
		ENDÜSTRİYEL RÖLELER LED DURUM GÖSTERGESİ VE MEKANİK TEST BUTONU İLE		<b>HR60 2C D012</b>	2 C/O	7A	12VDC		<b>HR6X S21</b> Vidalı terminaller Kontak Terminallerinin hepsi üst taraftadır.
				<b>HR60 2C D024</b>	2 C/O	7A	24VDC		
				<b>HR60 2C A024</b>	2 C/O	7A	24VAC		
<b>HR60 2C A110</b>	2 C/O			7A	110VAC	<b>HR6X S22</b> Vidalı terminaller			
<b>HR60 2C A230</b>	2 C/O			7A	230VAC				
<b>HR60 4C D012</b>	4 C/O			5A	12VDC	<b>HR6X S21S</b> Yaylı Terminaller			
<b>HR60 4C D024</b>	4 C/O			5A	24VDC				
<b>HR60 4C A024</b>	4 C/O			5A	24VAC	<b>HR6X S41</b> Vidalı terminaller Kontak Terminallerinin hepsi üst taraftadır.			
<b>HR60 4C A110</b>	4 C/O			5A	110VAC				
<b>HR60 4C A230</b>	4 C/O			5A	230VAC				
8-PIN VE 11-PIN ENDÜSTRİYEL RÖLELER LED DURUM GÖSTERGESİ VE MEKANİK TEST BUTONU İLE				<b>HR70 2C D024</b>	2 C/O	10A	24VDC	<b>HR6X S42</b> Vidalı terminaller	
		<b>HR70 2C D110</b>	2 C/O	10A	110VDC				
		<b>HR70 2C A024</b>	2 C/O	10A	24VAC				
		<b>HR70 2C A110</b>	2 C/O	10A	110VAC				
		<b>HR70 2C A230</b>	2 C/O	10A	230VAC				
		<b>HR70 3C D024</b>	3 C/O	10A	24VDC	<b>HR7X S1</b> Vidalı terminaller			
		<b>HR70 3C D110</b>	3 C/O	10A	110VDC				
		<b>HR70 3C A024</b>	3 C/O	10A	24VAC				
		<b>HR70 3C A110</b>	3 C/O	10A	110VAC				
		<b>HR70 3C A230</b>	3 C/O	10A	230VAC				
		<b>HR70 3C A230</b>	3 C/O	10A	230VAC		<b>HR7X S2</b> Vidalı terminaller		

\*Özel ürün talepleriniz için lütfen irtibata geçiniz.

Sipariş Kodu	Tutma Klipsleri	Sipariş Kodu	Etiketleme Elemanları	Sipariş Kodu	Köprü Bağlantıları	Sipariş Kodu	Gürültü filtreleri
	Soket üzerinde dahildir.	<b>HR1X 30</b> <b>HR1X 3016</b> (16'li şerit halinde)	 	<b>HR1X 9020</b> (siyah) <b>HR1X 9120</b> (kırmızı)	20'li  20'li 		
<b>HR3X 88</b>							
<b>HR5X 87</b>		<b>HR5X 30</b>		<b>HR5X 9008</b> (siyah)	8'li 	Resistor - Capacitor <b>HR6X 77024</b> (6...24VAC/DC) <b>HR6X 77230</b> (110...230VAC/DC) Diyod <b>HR6X 78024</b> (6...24VDC)	
<b>HR6X 88</b>		<b>HR6X 30</b> <b>HR5X 30</b> (Sadece yaylı terminalleri olan soketlerde kullanılır)	 				
<b>HR7X 87</b>							

- ① Ürün kodu sonundaki "S" harfi yaylı terminalleri ifade eder.
- ② Rölenin soket üzerinde kullanılması durumunda maksimum 10A

\*Özel ürün talepleriniz için lütfen irtibata geçiniz.



- 10,12 veya 20 Giriş-Çıkış temel birimleri
- Genişletme modülleriyle 4 dijital giriş ve dijital çıkış
- Genişletme modülleriyle analog giriş ve çıkışlar
- Modbus -RTU haberleşme protokolü
- Bilgisayar için RS232 seri portu, HMI operasyon paneli veya program yedekleme için hafıza bağlantısı.
- Dokunmatik HMI ekranlar
- Dahili ethernet port haberleşmeli modeller (LRK serisi)



LRD12R D024



LRK12RD024B



LRK20RD024RS



LRE...

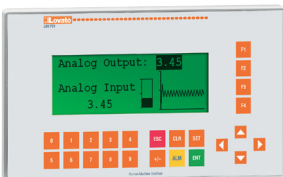

LRX P01

Harici besleme	Girişler		Çıkışlar		Sipariş Kodu	Fiyat	Min. sipariş
	Dijital n°	Analog n°	Dijital n°	Tip			
100-240VAC	6		4	röle	LRD10RA240	217,50	1
24VDC	8		4	transistör	LRD12TD024	221,00	1
24VDC	8		4	röle	LRD12RD024	215,50	1
24VAC	8		4	röle	LRD12RA024	215,50	1
12VDC	12		8	röle	LRD20RD012	355,00	1
24VDC	12		8	röle	LRD20RD024	265,50	1
24VAC	12		8	röle	LRD20RA024	276,50	1
100-240VAC	12		8	röle	LRD20RA240	276,50	1

① Dijital girişler, analog giriş olarak kullanılabilir

Dahili modbus haberleşmeli

Harici besleme	Girişler	Çıkışlar	Tip	Sipariş Kodu	Fiyat	Min. sipariş
24VDC	12	8	röle	LRD20RD024P1	531,00	1

Harici besleme	Girişler		Çıkışlar		Ekran	Dahili haberleşme	Sipariş Kodu	Fiyat	Min. sipariş
	Dijital n°	Analog n°	Dijital n°	Tip					
100...240VAC	6		4	röle	Var	Ethernet	LRK10RA240	352,00	1
12/24VDC	8		4	röle	Var	Ethernet	LRK12RD024	335,00	1
12/24VDC	8		4	röle	Yok	Ethernet	LRK12RD024B	318,00	1
12/24VDC	12		8	röle	Var	Ethernet + RS385	LRK20RD024RS	493,00	1

Harici besleme	Girişler		Çıkışlar		Sipariş Kodu	Fiyat	Min. sipariş
	Dijital n°	Analog n° (0/4...20mA; 0...10VDC)	Dijital n°	Analog			
Genişletme ve haberleşme modülleri							
24VDC	0	0		2	LRE02AD024	302,50	1
24VDC	0	4			LRE04AD024	432,00	1
24VDC	0	4 (PT100)		0	LRE04PD024	483,00	1
24VDC	4	0	4 röle		LRE08RD024	128,50	1
24VDC	4	0	4 transistör		LRE08TD024	182,00	1
24VAC	4	0	4 röle		LRE08RA024	188,00	1
100-240VAC	4	0	4 röle		LRE08RA240	133,50	1
Modbus® haberleşme protokolü modülü					LREP00	510,50	1

Özellikler	Sipariş Kodu	Fiyat	Min. Sipariş
Aksesuarlar			
Program yedekleme hafızası	LRXM00	44,20	1
PC-LRD bağlantı kablosu, 1.5m uzunluk	LRXC00	98,90	1
PC-LRD USB bağlantı kablosu 1.5m uzunluk	LRXC03	98,90	1
Güç kaynağı ünitesi, 100-240VAC/24VDC, 1,3A	LRX1V3D024	167,50	1
HMI operasyon paneli, 24VDC, RS232, RS485 (Modbus-RTU Master)	LRXP01	449,00	1
PC-LRX P01 bağlantı kablosu	LRXC02	47,10	1

\*Özel ürün talepleriniz için lütfen irtibata geçiniz.



LRH...

Özellikler	Haberleşme Portu	Hafıza	Sipariş Kodu	Fiyat [EURO]	Min. Sipariş Adedi
HMI - İnsan Makine arayüzü					
4.3" TFT 16:9, 64k renk	1xUSB, 1xEthernet, 1xSeri	60Mb	<b>LRHA04</b>	1.067,00	1
7" TFT 16:9, 64k renk	1xUSB, 1xEthernet, 1xSeri	60Mb	<b>LRHA07</b>	1.323,00	1
10.1" TFT 16:9, 64k renk	1xUSB, 1xEthernet, 1xSeri	60Mb	<b>LRHA10</b>	2.593,00	1

Özellikler	Sipariş Kodu	Fiyat [EURO]	Min. Sipariş Adedi
HMI ekran için yazılım ve programlama kablosu			
LRH serisi HMI ekranlar için kullanıcı lisansı, 1 ünite için geçerli (www.LovatoElectric.com.tr den indirilebilir)	<b>LRHSW01</b>	224,50	1
LRH serisi HMI ekranlar için programlama CD'si, 1 adet LRHSW01 içerir	<b>LRHSW01CD</b>	233,50	1
LRH serisi ekranlar için RS485 programlama kablosu	<b>EXCCAB02</b>	132,00	1



- Versiyonlar: modüler ve 35mm DIN raya montaj
- Potansiyometre ile çıkış geriliminin ayarlanması
- Kısa devre koruması
- Dahili giriş gerilimi dalgalanması bastırıcısı
- DC elektromekanik ve elektronik cihazlar için güç kaynağı olarak kullanılması
- Yedekleme modülleri

## Tek faz



PSL1M 010...

PSL1M 033 12  
PSL1M 036 24

PSL1 010...



PSL1 480 24



PSE105024

Çıkış gücü [W]	Anma çıkış akımı [A]	Anma çıkış gerilimi [V]	Sipariş Kodu	Fiyat [EURO]	Min. Sipariş Adedi
Modüler versiyon					
10	0.83	12VDC	PSL1M01012	71,50	1
24	2	12VDC	PSL1M02412	96,10	1
33	2.75	12VDC	PSL1M03312	106,00	1
54	4.5	12VDC	PSL1M05412	118,00	1
72	6	12VDC	PSL1M07212	144,00	1
10	0.42	24VDC	PSL1M01024	71,50	1
24	1	24VDC	PSL1M02424	96,10	1
36	1.5	24VDC	PSL1M03624	106,00	1
60	2.5	24VDC	PSL1M06024	118,00	1
100	4.2	24VDC	PSL1M10024	144,00	1

Çıkış gücü [W]	Anma çıkış akımı [A]	Anma çıkış gerilimi [V]	Sipariş Kodu	Fiyat [EURO]	Min. Sipariş Adedi
Endüstriyel versiyon					
5	0,21	24VDC	PSL100524	63,30	1
10	0,42	24VDC	PSL101024	72,20	1
18	0,75	24VDC	PSL101824	87,50	1
30	1,25	24VDC	PSL103024	96,60	1
60	2,5	24VDC	PSL106024	121,00	1
100	4,2	24VDC	PSL110024	147,50	1
120	5	24VDC	PSL112024	173,50	1
240	10	24VDC	PSL124024	277,00	1
300	12,5	24VDC	PSL130024	328,50	1
480	20	24VDC	PSL148024	522,00	1
30	0,625	48VDC	PSL103048	134,00	1
60	1,25	48VDC	PSL106048	167,00	1
100	2,1	48VDC	PSL110048	202,50	1
120	2,5	48VDC	PSL112048	238,50	1
240	5	48VDC	PSL124048	363,00	1
300	6,25	48VDC	PSL130048	452,50	1
480	10	48VDC	PSL148048	718,50	1



Çıkış gücü [W]	Anma çıkış akımı [A]	Anma çıkış gerilimi [V]	Sipariş Kodu	Fiyat [EURO]	Min. Sipariş Adedi
Kompakt endüstriyel versiyon, tek faz					
30	1.25	24VDC	PSE103024	73,40	1
50	2.1	24VDC	PSE105024	93,60	1
72	3	24VDC	PSE107224	109,00	1
100	4.2	24VDC	PSE110024	122,00	1

## Çift faz



PSL2 10024

Çıkış gücü [W]	Anma çıkış akımı [A]	Anma çıkış gerilimi [V]	Sipariş Kodu	Fiyat [EURO]	Min. Sipariş Adedi
Endüstriyel versiyon					
100	4.2	24VDC	PSL210024	185,00	1
100	2.1	48VDC	PSL210048	231,00	1

\*Özel ürün talepleriniz için lütfen irtibata geçiniz.

## Üç faz



PSL3 480 24

Çıkış gücü [W]	Anma çıkış akımı [A]	Anma çıkış gerilimi [V]	Sipariş Kodu	Fiyat [EURO]	Min. Sipariş Adedi
Endüstriyel version					
120	5	24VDC	<b>PSL312024</b>	204,50	1
240	10	24VDC	<b>PSL324024</b>	311,50	1
480	20	24VDC	<b>PSL348024</b>	477,00	1
960	40	24VDC	<b>PSL396024</b>	731,00	1
240	5	48VDC	<b>PSL324048</b>	401,50	1
480	10	48VDC	<b>PSL348048</b>	797,50	1
960	20	48VDC	<b>PSL396048</b>	941,00	1

## Yedekleme Modülleri



PSLR M1024

Anma çıkış akımı [A]	Anma çıkış gerilimi [V]	Sipariş Kodu	Fiyat [EURO]	Min. Sipariş Adedi
Yedekleme modülleri				
10	12...24VDC	<b>PSLRM1024</b>	58,50	1
20	24VDC	<b>PSLR2024</b>	89,10	1



PSLR 2024



- 1 şarj seviyesi
- Kurşun-asit aküler için versiyonlar, 1.5'dan 12A'e oranlar.
- Dahili RS485 haberleşmeli versiyonlar
- Akım sınırlaması seçilebilir şarj.



31BCE

Anma çıkış akımı [A]	Anma çıkış gerilimi [V]	Sipariş Kodu	Fiyat [EURO]	Min. Sipariş Adedi
Lineer otomatik akü şarjı				
3	12VDC	31BCE0312	323,00	1
6	12VDC	31BCE0612	520,00	1
12	12VDC	31BCE1212	766,00	1
2,5	24VDC	31BCE2V524	342,50	1
5	24VDC	31BCE0524	560,00	1
10	24VDC	31BCE1024	846,50	1



BCF...

Anma çıkış akımı [A]	Anma çıkış gerilimi [V]	Sipariş Kodu	Fiyat [EURO]	Min. Sipariş Adedi
Akü şarjında otomatik anahtarlama				
2,5	12VDC	BCF025012	206,50	1
4,5	12VDC	BCF045012	328,50	1
1,25	24VDC	BCF012524	138,50	1
2,5	24VDC	BCF025024	220,00	1



BCG...

Anma çıkış akımı [A]	Anma çıkış gerilimi [V]	Sipariş Kodu	Fiyat [EURO]	Min. Sipariş Adedi
Akü şarjında otomatik anahtarlama				
6	12VDC	BCG0612	358,50	1
12	12VDC	BCG1212	526,00	1
5	24VDC	BCG0524	386,50	1
10	24VDC	BCG1024	583,00	1





- LCD grafikli, genişletilebilir, enerji sayaçları, dijital multimetreler ve güç analizörleri
- Tek, çift ve üç fazlı sistemlere bağlantı
- Dağıtım sistemleri, kojenarasyon enerji sistemleri, jeneratör setleri ve makine kurulumları için ideal.
- Yüksek hassasiyette ölçüm.
- Tamamen programlanabilen dijital çıkışlar.
- Haberleşme ve veri kaydı için RS485, RS232, USB, Ethernet, Profibus DP seri bağlantıları.

## Enerji sayaçları



DME D110 T1... DME D110 T1 MID



DME D120 T1...



DME D300T2



DME D310 T2



DME D330



DME CD



EXM 10 10

Özellikler	Sipariş Kodu	Fiyat [EURO]	Min. Sipariş Adedi
<b>Tek faz</b>			
40A, direkt bağlantı, 1 pals çıkışı, 220-240VAC	DMED100T1	186,50	1
40A, direkt bağlantı, 1 programlanabilir çıkış, çoklu ölçüm, 220-240VAC	DMED110T1	224,00	1
63A, direkt bağlantı, 1 programlanabilir çıkış, çoklu ölçüm, 220-240VAC	DMED120T1	346,50	1
40A, direkt bağlantı, 1 pals çıkışı, 230VAC, MID sertifikalı	DMED100T1MID	331,50	1
40A, direkt bağlantı, 1 programlanabilir çıkış, çoklu ölçüm, 230VAC, MID sertifikalı	DMED110T1MID	450,00	1
40A, direkt bağlantı, dahili RS485	DMED111	540,50	1
40A, direkt bağlantı, dahili RS485, MID sertifikalı	DMED111MID	675,00	1
40A, direkt bağlantı, dahili RS485, MID sertifikalı, 70°C çalışma sıcaklığı	DMED111MID7	756,50	1
40A, direkt bağlantı, dahili MBUS	DMED112	557,00	1
40A, direkt bağlantı, dahili MBUS, MID sertifikalı	DMED112MID	696,50	1
40A, direkt bağlantı, 1 programlanabilir çıkış, çoklu ölçüm, 220-240VAC	DMED115T1	271,50	1
63A, direkt bağlantı, 1 programlanabilir çıkış, çoklu ölçüm, 230VAC, MID sertifikalı	DMED120T1MID	662,00	1
63A, direkt bağlantı, RS485, çoklu ölçüm, 220-240VAC	DMED121	491,00	1
63A, direkt bağlantı, RS485, çoklu ölçüm, 220-240VAC, MID sertifikalı	DMED121MID	844,00	1
63A, direkt bağlantı, Mbus, çoklu ölçüm, 220-240VAC	DMED122	782,50	1
63A, direkt bağlantı, Mbus, çoklu ölçüm, 220-240VAC, MID sertifikalı	DMED122MID	889,00	1
63A, direkt bağlantı, tek fazlı yük yönetimi, 220...240VAC	DMED130LM	767,00	1

Özellikler	Sipariş Kodu	Fiyat [EURO]	Min. Sipariş Adedi
<b>Üç fazlı</b>			
80A, direkt bağlantı, 2 programlanabilir çıkış, 1 tarife seçeneği girişi, çoklu ölçüm	DMED300T2	474,50	1
80A, direkt bağlantı, 2 programlanabilir çıkış, 1 tarife seçeneği girişi, çoklu ölçüm, MID sertifikalı	DMED300T2MID	1.087,00	1
80A direkt bağlantı, dahili RS485, 1 tarife seçeneği girişi, çoklu ölçüm	DMED301	526,00	1
80A direkt bağlantı, dahili RS485, 1 tarife seçeneği girişi, çoklu ölçüm, MID sertifikalı	DMED301MID	1.412,00	1
80A, direkt bağlantı, dahili RS485, MID sertifikalı, 70°C çalışma sıcaklığı	DMED301MID7	1.594,00	1
CT/5A bağlantı, 2 programlanabilir statik çıkış, 1 tarife seçeneği için giriş, çoklu ölçüm	DMED305T2	415,50	1
CT/5A bağlantı, 2 programlanabilir statik çıkış, 1 tarife seçeneği için giriş, çoklu ölçüm, MID sertifikalı	DMED305T2MID	1.113,00	1
CT/5A bağlantı, dahili RS485, 1 tarife seçeneği için giriş, çoklu ölçüm	DMED330	434,50	1
CT/5A bağlantı, dahili RS485, 1 tarife seçeneği için giriş, çoklu ölçüm, MID sertifikalı	DMED330MID	1.408,00	1
CT/5A bağlantı, 2 programlanabilir çıkış, 1 tarife seçeneği için giriş, çoklu ölçüm, EXM... tipi modüllerle genişletilebilir	DMED310T2	474,50	1
CT/5A bağlantı, 2 programlanabilir çıkış, 1 tarife seçeneği için giriş, çoklu ölçüm, EXM... tipi modüllerle genişletilebilir, MID sertifikalı	DMED310T2MID	1.135,00	1
80A direkt bağlantı, dahili Mbus, 1 tarife seçeneği girişi, çoklu ölçüm	DMED302	1.093,00	1
80A direkt bağlantı, dahili Mbus, 1 tarife seçeneği girişi, çoklu ölçüm, MID sertifikalı	DMED302MID	1.494,00	1
CT/5A bağlantı, dahili Mbus, 1 tarife seçeneği için giriş, çoklu ölçüm	DMED332	966,00	1
CT/5A bağlantı, dahili Mbus, 1 tarife seçeneği için giriş, çoklu ölçüm, MID sertifikalı	DMED332MID	1.484,00	1
80A direkt bağlantı, dahili RS485, 70°, MID sertifikalı	DMED341MID7	724,00	1
80A direkt bağlantı, dahili RS485, 70°, Eichrecht, MID sertifikalı	DMED341MID7E	1.150,00	1
80A direkt bağlantı, dahili RS485, 70°, Eichrecht, çift yönlü enerji ölçümü, MID sertifikalı	DMED341MID7ER	1.264,00	1

Özellikler	Sipariş Kodu	Fiyat [EURO]	Min. Sipariş Adedi
DME M...and DME D... tipler için pals sayıcı, pals çıkışı, girişler 8 adede kadar enerji sayacı destekli, RS485 arayüz, 220-240VAC 50/60Hz ve 120-250VDC, EXM... tipi modüllerle genişletilebilir	DMECD	789,00	1

\*Özel ürün talepleriniz için lütfen irtibata geçiniz.

## Aksesuarlar



EXM 10 10

Özellikler	Sipariş Kodu	Fiyat [EURO]	Min. Sipariş Adedi
Genişletme modülleri (DME D310 T2 ve DME CD için)			
2 dijital giriş ve 2 statik çıkış, opto-izole	EXM1000	509,50	1
2 opto-izole dijital giriş ve 2 çıkış rölesi (5A 250VAC)	EXM1001	509,50	1
USB arayüz, opto-izole	EXM1010	569,00	1
RS232 arayüz, opto-izole	EXM1011	569,00	1
RS485 arayüz, opto-izole	EXM1012	569,00	1
Ethernet arayüz, opto-izole	EXM1013	1.343,00	1

## DIN raya montaj dijital ölçme cihazları



DMG 1...

Özellikler	Sipariş Kodu	Fiyat [EURO]	Min. Sipariş Adedi
128x80mm piksel LCD multimetre			
LCD Ekran, 100...240VAC/110...250VDC	DMG100	357,00	1
LCD Ekran, RS485, 100...240VAC/110...250VDC	DMG110	499,50	1
128x80 piksel LCD grafik, harici besleme, 100-240VAC/110-250VDC	DMG200	621,50	1
128x80 piksel LCD grafik, dahili RS485 port, harici besleme, 100-240VAC/110-250VDC	DMG210	744,00	1
128x80 piksel LCD grafik, harmonik analiz, harici besleme, 100-240VAC/110-250VDC	DMG300	930,50	1



DMG 2...  
DMG 300



EXM 10 10

Özellikler	Sipariş Kodu	Fiyat [EURO]	Min. Sipariş Adedi
Genişletme modülleri (DMG 300 için)			
2 dijital giriş ve 2 statik çıkış, opto-izole	EXM1000	509,50	1
2 opto-izole dijital girişler ve 2 röle çıkışı (5A 250VAC)	EXM1001	509,50	1
USB arayüz, opto-izole	EXM1010	569,00	1
RS232 arayüz, opto-izole	EXM1011	569,00	1
RS485 arayüz, opto-izole	EXM1012	569,00	1
Ethernet arayüz, Web server fonksiyonu ile	EXM1013	1.343,00	1
Opto-izole RS485 arayüz ve 2 röle çıkışı (5A 250VAC)	EXM1020	670,50	1
Veri depolama, yedekleme bataryası ile gerçek zaman saatine göre olayların kaydı	EXM1030	1.248,00	1

## Pano kapağına montaj tipi enerji analizörleri



DMG600-DMG610

Özellikler	Sipariş Kodu	Fiyat [EURO]	Min. Sipariş Adedi
Standart 96x96mm, optik portlu, 1 adet genişletme modülü takılabilir, LCD ekran enerji analizörü			
LCD ekran, 100-440V AC / 110-250V DC	DMG600	429,00	1
LCD ekran, 100-440V AC / 110-250V DC, RS485	DMG610	600,00	1
Dahili 3 adet Rogowski bobinli ve RS485 haberleşmeli, optik portlu, 1 adet genişletme modülü takılabilir, LCD ekran enerji analizörü			
Maksimum Akım 100A	DMG611R0100	3.372,00	1
Maksimum Akım 500A	DMG611R0500	3.947,00	1
Maksimum Akım 3000A	DMG611R3000	4.112,00	1
Maksimum Akım 6300A	DMG611R6300	4.276,00	1



DMG611...

Özellikler	Sipariş Kodu	Fiyat [EURO]	Min. Sipariş Adedi
DMG6... serisi enerji analizörleri için aksesuarlar			
Genişletme modülleri			
4 dijital giriş, opto-izole	EXP1000	204,50	1
4 statik çıkış, opto-izole	EXP1001	204,50	1
2 dijital giriş ve 2 statik çıkış, opto-izole	EXP1002	202,50	1
2 röle çıkışı (5A 250VAC)	EXP1003	245,00	1
2 dijital giriş, 2 röle çıkış	EXP1008	282,00	1
USB arayüz, opto-izole	EXP1010	367,00	1
RS232 arayüz, opto-izole	EXP1011	367,00	1
RS485 arayüz, opto-izole	EXP1012	157,50	1
Ethernet arayüz, opto-izole	EXP1013	713,00	1
Optik port ile haberleşme aksesuarları			
PC => Optik portu olan tüm Lovato Electric cihazları	CX01	353,00	
PC/Akıllı telefon => Optik portu olan tüm Lovato Electric cihazları	CX02	882,00	



EXP...

\*Özel ürün talepleriniz için lütfen irtibata geçiniz.

## Pano kapağına montaj güç analizörleri

Yeni



DMG...



Özellikler	Sipariş Kodu	Fiyat [EURO]	Min. Sipariş Adedi
92x92mm, genişletilebilir, optik portlu, renkli ve geniş LCD ekranlı güç analizörü			
3 adet genişletme modülü takılabilir	<b>DMG7000</b>	573,50	1
Dahili RS485 portu, 3 adet genişletme modülü takılabilir, EASY BRANCH (çok noktalı ölçüm sistemi) ile uyumlu	<b>DMG7500</b>	633,50	1
Dahili Ethernet portu, 3 adet genişletme modülü takılabilir, EASY BRANCH (çok noktalı ölçüm sistemi) ile uyumlu, dahili log kaydı	<b>DMG8000</b>	1.045,00	1
Dahili RS485 ve Ethernet portu, 3 adet genişletme modülü takılabilir, EASY BRANCH (çok noktalı ölçüm sistemi) ile uyumlu, dahili log kaydı	<b>DMG9000</b>	1.701,00	1



EXP...

Özellikler	Sipariş Kodu	Fiyat [EURO]	Min. Sipariş Adedi
DMG7... , DMG8... ve DMG9... serisi güç analizörleri için aksesuarlar			
Genişletme modülleri			
4 dijital giriş, opto-izole	<b>EXP1000</b>	204,50	1
4 statik çıkış, opto-izole	<b>EXP1001</b>	204,50	1
2 dijital giriş ve 2 statik çıkış, opto-izole	<b>EXP1002</b>	202,50	1
2 röle çıkışı (5A 250VAC)	<b>EXP1003</b>	245,00	1
2 analog giriş, 0/4...20mA veya PT100 veya 0...10V veya 0...±5V, opto-izole	<b>EXP1004</b>	497,00	1
2 analog çıkış, 0/4-20mA veya 0-10V veya 0...±5V, opto-izole	<b>EXP1005</b>	497,00	1
2 dijital giriş, 2 röle çıkış	<b>EXP1008</b>	282,00	1
USB arayüz, opto-izole	<b>EXP1010</b>	367,00	1
RS232 arayüz, opto-izole	<b>EXP1011</b>	367,00	1
RS485 arayüz, opto-izole	<b>EXP1012</b>	157,50	1
Ethernet arayüz, opto-izole	<b>EXP1013</b>	713,00	1
Profibus-DP arayüz, opto-izole	<b>EXP1014</b>	872,50	1
Optik port ile haberleşme aksesuarları			
PC => Optik portu olan tüm Lovato Electric cihazları	<b>CX01</b>	353,00	1
PC/Akıllı telefon => Optik portu olan tüm Lovato Electric cihazları	<b>CX02</b>	882,00	1

## EASY BRANCH aksesuarları (Çok noktalı ölçüm sistemi)

Yeni



EXS0000

EXS4000

EXS4001

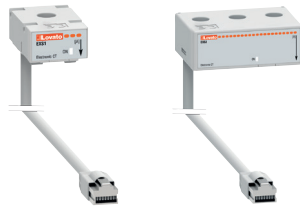

EXS1063

EXS3063

Özellikler	Sipariş Kodu	Fiyat [EURO]	Min. Sipariş Adedi
EASY BRANCH sistemi aksesuarları; DMG7500, DMG8000 ve DMG9000 güç analizörleri ile uyumludur			
Bağlantı modülleri			
Bus modülü	<b>EXS0000</b>	277,00	1
Akım ölçüm modülü, 4 adet elektronik RJ45 akım trafosu bağlanabilir	<b>EXS4000</b>	684,00	1
Akım ölçüm modülü, 2 adet standart 3 fazlı akım trafosu veya 6 adet standart tek fazlı akım trafosu bağlanabilir	<b>EXS4001</b>	628,50	1
Tek fazlı elektronik RJ45 akım trafoları			
32A tek fazlı, dahili 2m uzunluğunda RJ45 kablosu ile	<b>EXS1032</b>	129,50	1
63A tek fazlı, dahili 2m uzunluğunda RJ45 kablosu ile	<b>EXS1063</b>	129,50	1
80A tek fazlı, dahili 2m uzunluğunda RJ45 kablosu ile	<b>EXS1080</b>	129,50	1
125A tek fazlı, dahili 2m uzunluğunda RJ45 kablosu ile	<b>EXS1125</b>	129,50	1
Üç fazlı elektronik RJ45 akım trafoları			
32A üç fazlı, dahili 2m uzunluğunda RJ45 kablosu ile	<b>EXS3032</b>	227,50	1
63A üç fazlı, dahili 2m uzunluğunda RJ45 kablosu ile	<b>EXS3063</b>	227,50	1
80A üç fazlı, dahili 2m uzunluğunda RJ45 kablosu ile	<b>EXS3080</b>	227,50	1
125A üç fazlı, dahili 2m uzunluğunda RJ45 kablosu ile	<b>EXS3125</b>	227,50	1

\*Özel ürün talepleriniz için lütfen irtibata geçiniz.



- Primer akımı 4000A'e kadar
- Sekonder akımı 5A
- Ayrılabilir ve tek çekirdekli versiyonlar
- Dahili kablolu versiyonlar
- Baralı versiyonlar

## Akım trafoları



DM0T...



DM2T...



DM3T...



DM35T...

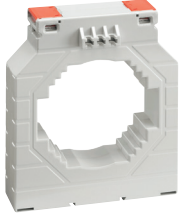

DM4T...



DM1TMA...



DM2TMA...

Özellikler	Primer akım x/5A (A)	Sipariş Kodu	Fiyat	Min. Sipariş
			[EURO]	Adedi

Tek çekirdekli akım trafoları				
Ø22mm kablo	40	DM0T0040	27,20	1
Ø22mm kablo	50	DM0T0050	27,20	1
Ø22mm kablo	60	DM0T0060	27,20	1
Ø22mm kablo	80	DM0T0080	27,20	1
Ø22mm kablo	100	DM0T0100	27,20	1
Ø22mm kablo	150	DM0T0150	27,20	1

Ø23mm kablo. Bara ①	100	DM2T0100	30,50	1
Ø23mm kablo. Bara ①	150	DM2T0150	30,50	1
Ø23mm kablo. Bara ①	200	DM2T0200	30,50	1
Ø23mm kablo. Bara ①	250	DM2T0250	30,50	1
Ø23mm kablo. Bara ①	300	DM2T0300	30,50	1
Ø23mm kablo. Bara ①	400	DM2T0400	30,50	1

Bara ②	200	DM3T0200	36,00	1
Bara ②	250	DM3T0250	36,00	1
Bara ②	300	DM3T0300	36,00	1
Bara ②	400	DM3T0400	37,00	1
Bara ②	500	DM3T0500	39,20	1
Bara ②	600	DM3T0600	41,40	1
Bara ②	800	DM3T0800	46,30	1

Bara ③	800	DM35T0800	54,90	1
Bara ③	1000	DM35T1000	61,30	1
Bara ③	1250	DM35T1250	68,40	1

Bara ④	1000	DM4T1000	105,00	1
Bara ④	1250	DM4T1250	105,50	1
Bara ④	1500	DM4T1500	120,00	1
Bara ④	1600	DM4T1600	127,50	1
Bara ④	2000	DM4T2000	146,00	1
Bara ④	2500	DM4T2500	164,00	1
Bara ④	3000	DM4T3000	186,50	1
Bara ④	3500	DM4T3500	284,00	1
Bara ④	4000	DM4T4000	338,00	1

① 30x10mm, 25x12,5mm, 20x15mm baralar.

② 40x10mm, 30x20mm, 25x25mm baralar.

③ 80x12,5mm, 60x30mm, 50x50mm baralar

④ 100x30mm, 80x50mm, 70x60mm baralar

Class 0,5 ve Class 1 modeller mevcuttur.

Özellikler	Primer akım	Sipariş Kodu	Fiyat	Min. Sipariş
			[EURO]	Adedi

Ayrılabilir kablolu akım trafoları				
24x24mm baralar için, 1m dahili kablo	100	DM1TMA0100	146,50	1
24x24mm baralar için, 1m dahili kablo	150	DM1TMA0150	146,50	1
24x24mm baralar için, 1m dahili kablo	200	DM1TMA0200	146,50	1
24x24mm baralar için, 1m dahili kablo	250	DM1TMA0250	146,50	1

36x38mm baralar için, 1m dahili kablo	250	DM2TMA0250	168,00	1
36x38mm baralar için, 1m dahili kablo	300	DM2TMA0300	168,00	1
36x38mm baralar için, 1m dahili kablo	400	DM2TMA0400	168,00	1
36x38mm baralar için, 1m dahili kablo	500	DM2TMA0500	168,00	1

\*Özel ürün talepleriniz için lütfen irtibata geçiniz.



DM1TA...

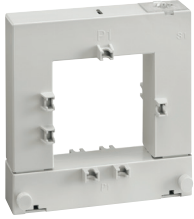

DM2TA...



DM3TA...



DM4TA...

Özellikler	Primer akım x/5A (A)	Sipariş Kodu	Fiyat [EURO]	Min. Sipariş Adedi
Aynılabilir çekirdekli akım trafoları				
50x80mm baralar için.	250	DM1TA0250	186,50	1
50x80mm baralar için.	300	DM1TA0300	186,50	1
50x80mm baralar için.	400	DM1TA0400	186,50	1
50x80mm baralar için.	500	DM1TA0500	192,00	1
50x80mm baralar için.	600	DM1TA0600	194,00	1
50x80mm baralar için.	800	DM1TA0800	201,00	1
50x80mm baralar için.	1000	DM1TA1000	206,50	1
80x80mm baralar için.	250	DM2TA0250	199,00	1
80x80mm baralar için.	300	DM2TA0300	199,00	1
80x80mm baralar için.	400	DM2TA0400	199,00	1
80x80mm baralar için.	500	DM2TA0500	204,50	1
80x80mm baralar için.	600	DM2TA0600	209,50	1
80x80mm baralar için.	800	DM2TA0800	215,50	1
80x80mm baralar için.	1000	DM2TA1000	225,50	1
80x120mm baralar için.	500	DM3TA0500	263,50	1
80x120mm baralar için.	600	DM3TA0600	265,50	1
80x120mm baralar için.	800	DM3TA0800	271,50	1
80x120mm baralar için.	1000	DM3TA1000	277,50	1
80x120mm baralar için.	1250	DM3TA1250	288,50	1
80x120mm baralar için.	1500	DM3TA1500	295,50	1
80x160mm baralar için.	2000	DM4TA2000	638,50	1
80x160mm baralar için.	2500	DM4TA2500	658,50	1
80x160mm baralar için.	3000	DM4TA3000	684,00	1
80x160mm baralar için.	4000	DM4TA4000	719,50	1

Class 0,5 ve Class 1 modeller mevcuttur.

\*Özel ürün talepleriniz için lütfen irtibata geçiniz.



- Mikroişlemci denetimi ve kontrol
- TRMS ölçüm devresi
- Otomatik akıllı ayar sistemi
- 2'den 24 kademeye kadar versiyonlar
- Kondansatör ve şönt reaktörünü devreye alabilen modeller
- Tristör çıkışlı modeller
- Kojenerasyon ve orta gerilim sistemlerinde kullanım
- USB, seri, Ethernet iletişim arayüzleri
- MODBUS-RTU ve ASCII haberleşme protokolleri
- Dinamik kompanzasyon için tristör modülleri

## Reaktif güç kontrol rölesi



DCRG

Kontaktörlü Kademe Sayısı	Tristörlü Kademe Sayısı	Şönt Reaktör Sürebilme	Sipariş Kodu	Fiyat	Min. Sipariş
				[EURO]	Adedi
3 faz ölçüm, yavaş ve hızlı kompanzasyon birlikte. 4 adet boş genişletme slotuna; dijital I/O, analog I/O, haberleşme veya kademe artırma modülleri ekleyebilme					
8 kademe	-	-	<b>DCRG8</b>	810,00	1
8 kademe	-	Evet	<b>DCRG8IND</b>	1.152,00	1
-	8 kademe	-	<b>DCRG8F</b>	1.081,00	1



DCTL...

Kademe Gücü 400VAC	Kademe Gücü 480VAC	Kademe Gücü 690VAC	Sipariş Kodu	Fiyat	Min. Sipariş
[kVAR]	[kVAR]	[kVAR]		[EURO]	Adedi
Tristör modelleri, 2 faz kontrollü, NFC özellikli, optik portlu, kondansatör koruma özellikli					
7,5	-	-	<b>DCTLA4000075</b>	1.594,00	1
15	-	-	<b>DCTLA4000150</b>	1.651,00	1
30	-	-	<b>DCTLA4000300</b>	1.724,00	1
50	-	-	<b>DCTLA4000500</b>	2.388,00	1
100	-	-	<b>DCTLA4001000</b>	3.587,00	1
7,5	9	-	<b>DCTLA4800090</b>	1.772,00	1
15	18	-	<b>DCTLA4800180</b>	1.836,00	1
30	36	-	<b>DCTLA4800360</b>	1.914,00	1
50	60	-	<b>DCTLA4800600</b>	2.654,00	1
100	120	-	<b>DCTLA4801200</b>	3.986,00	1
20	24	30	<b>DCTLA6900300</b>	3.062,00	1
33	40	50	<b>DCTLA6900500</b>	4.247,00	1
67	80	100	<b>DCTLA6901000</b>	6.377,00	1





EXP 10...

Özellikler	Sipariş Kodu	Fiyat	Min. Sipariş
		[EURO]	Adedi
<b>Aksesuarlar</b>			
4 dijital giriş	EXP1000	204,50	1
4 statik çıkış (kademeleri arttırmak için)	EXP1001	204,50	1
2 dijital giriş ve 2 statik çıkış	EXP1002	202,50	1
2 röle çıkışı	EXP1003	245,00	1
2 analog giriş	EXP1004	497,00	1
2 analog çıkış	EXP1005	497,00	1
2 röle çıkışı (kademeleri arttırmak için)	EXP1006	98,80	1
3 röle çıkışı (kademeleri arttırmak için)	EXP1007	225,50	1
2 dijital giriş ve 2 röle çıkışı 5A 250VAC	EXP1008	282,00	1
RS232 arayüz	EXP1011	367,00	1
RS485 arayüz	EXP1012	157,50	1
Ethernet arayüz, web server fonksiyonu için	EXP1013	713,00	1
Profibus-DP arayüz	EXP1014	872,50	1
GPRS/GSM modem	EXP1015	996,50	1
Kapasitör koruma	EXP1016	610,50	1
Veri depolama, yedekleme bataryası ile gerçek zaman saatine göre olayların kaydı	EXP1030	317,50	1
PC↔DCRG8... bağlantı kablosu, programlama için USB optik bağlantı ile	CX01	353,00	1
PC↔DCRG8... programlama için Wi-Fi bağlantı cihazı	CX02	882,00	1





- İki üç fazlı besleme hatlarının denetimi
- Stand-by jeneratör grubu için acil durum talebi denetimi
- Gelişmiş kesici kontrolü (tie-breaker management)
- Kontaktör, motorlu kesici veya motorlu transfer şalterinin kontrolü
- Minimum zamanda kaynaklar arasında geçiş (Closed transition)
- Otomatik önceliği olmayan yük denetimi
- Olay kaydı
- Uzaktan kontrol ve denetimi
- Ön optik port
- Genişletilebilirlik
- Dahili NFC opsiyonu
- MODBUS-RTU, ASCII ve TCP haberleşmesi
- Gerçek zaman saati
- Hazır ATS panosu opsiyonları



ATL100



ATL 500



ATL6...



ATL 800



ATL 900



EXP...



ATP ...

Özellikler	Sipariş Kodu	Fiyat [EURO]	Min. Sipariş Adedi
2 adet tek fazlı hat kontrolü, 110-230VAC	ATL100	709,50	1
2 hat kontrolü, 100-240VAC, 144x144mm	ATL500	526,00	1
2 hat kontrolü, 100-240VAC, 144x144mm	ATL600	1.066,00	1
2 hat kontrolü, 12-24VDC	ATL601	1.066,00	1
2 hat kontrolü, 12-24VDC, 100-240VAC, 144x144mm, genişletilebilir	ATL610	1.832,00	1
2 hat kontrolü, 12-24VDC, 100-240VAC, 144x144mm, genişletilebilir, dahili RS485	ATL800	3.339,00	1
3 hat kontrolü, 12-24VDC, 100-240VAC, 144x144mm, genişletilebilir, dahili RS485	ATL900	10.277,00	1
Dual Güç Kaynağı	ATLDPS1	368,50	1
Alarmlar için uzaktan kontrol birimi, 12/24VDC besleme, 12 adet röle çıkışı, pals girişi	RGK RR	998,50	1

Özellikler	Sipariş Kodu	Fiyat [EURO]	Min. Sipariş Adedi
ATL600ve ATL610 için IP65 koruması	EXP 8001	16,30	1
ATL800ve ATL900için IP65 koruması	EXP 8002	24,90	1

Özellikler	Sipariş Kodu	Fiyat [EURO]	Min. Sipariş Adedi
ATL610, ATL800ve ATL900için genişleme aksesuarları			
4 dijital giriş, opto-izole	EXP1000	204,50	1
4 statik çıkış, opto-izole	EXP1001	204,50	1
2 dijital giriş ve 2 statik çıkış, opto-izole	EXP1002	202,50	1
2 röle çıkışı (5A 250VAC)	EXP1003	245,00	1
2 analog giriş, 0/4-20mA veya 0-10V veya 0...±5V (ATL 800/900için) opto-izole	EXP1004	497,00	1
2 analog çıkış, 0/4-20mA veya 0-10V veya 0...±5V (ATL 800/900için) opto-izole	EXP1005	497,00	1
2 röle çıkışı (5A 250VAC)	EXP1006	98,80	1
3 röle çıkışı (5A 250VAC)	EXP1007	225,50	1
2 Dijital giriş, 2 röle çıkış	EXP1008	282,00	1
USB arayüz, opto-izole	EXP1010	367,00	1
RS232 arayüz, opto-izole	EXP1011	367,00	1
RS485 arayüz, opto-izole	EXP1012	157,50	1
Ethernet arayüz (DMG 800/900için), opto-izole	EXP1013	713,00	1
Profibus-DP arayüz (DMG 800/900için), opto-izole	EXP1014	872,50	1
GPRS/GSM modem (ATL900için)	EXP1015	996,50	1

İşletme Akımı (AC1)	KGüç (400V)	Pano boyutları Yükseklik x Genişlik x Derinlik	Sipariş Kodu	Fiyat [EURO]	Min. Sipariş Adedi
	kVA	(mm)			

4 kutuplu hazır transfer şalter panosu(230VAC yardımcı besleme, 4 kutuplu kontaktörler, ATL600 kontrolörü, otomatik sigorta, dual güç kaynağı, hazır kablolama)

45	31	500x400x200	ATP0045T4A230C600A	4.071,00	1
60	42	500x400x200	ATP0060T4A230C600A	4.534,00	1
80	55	500x400x200	ATP0080T4A230C600A	4.739,00	1
100	69	500x400x200	ATP0100T4A230C600A	4.945,00	1
125	87	600x400x250	ATP0125T4A230C600A	5.811,00	1
160	111	600x400x250	ATP0160T4A230C600A	6.425,00	1

\*Özel ürün talepleriniz için lütfen irtibata geçiniz.



- Tüm uygulama gereksinimlerini karşılamak için fonksiyonların kapsamlı seçimi
- Her ürün için güç kaynağı aralığı 12-24VDC
- Tamamen programlanabilen girişler, çıkışlar ve alarmlar
- RS232, RS485, USB, Ethernet haberleşme arayüzü
- CANbus ile motor kontrolü
- Kurulum ve denetim yazılımı
- Alarm mesajları ve e-mail gönderimi için modem kontrolü



**RGK 400SA**



**RGK 420SA**

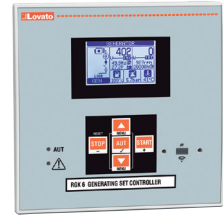

**RGK6**



**RGK750**

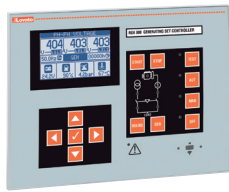

**RGK 800**



**EXP...**

Özellikler	Sipariş Kodu	Fiyat [EURO]	Min. Sipariş Adedi
<b>Bağımsız jeneratör kontrolörleri</b>			
12/24VDC, ikon LCD, USB/optik ve Wi-Fi ile	<b>RGK400SA</b>	1.004,00	1
12/24VDC, ikon LCD, USB/optik ve Wi-Fi ile, dahili 3 pozisyonlu anahtar	<b>RGK420SA</b>	1.093,00	1
12/24VDC, grafik LCD, RS232 port ve USB/optik ve Wi-Fi ile, Stand Alone	<b>RGK600SA</b>	613,00	1
12/24VDC, grafik LCD, RS232 port ve USB/optik ve Wi-Fi ile, Stand Alone, Canbus	<b>RGK601SA</b>	654,00	1
12/24VDC, grafik LCD, RS232 port ve USB/optik ve Wi-Fi ile	<b>RGK700SA</b>	1.032,00	1
12/24VDC, grafik LCD, RS485 port ve USB/optik ve Wi-Fi ile	<b>RGK800SA</b>	1.376,00	1

Özellikler	Sipariş Kodu	Fiyat [EURO]	Min. Sipariş Adedi
<b>Otomatik şebeke arızası (AMF) Gen-Set kontrolörleri</b>			
12/24VDC, grafik LCD, RS232 port ve USB/optik ve Wi-Fi ile	<b>RGK600</b>	654,00	1
12/24VDC, grafik LCD, RS232 port ve USB/optik ve Wi-Fi, Canbus	<b>RGK601</b>	694,50	1
12/24VDC, grafik LCD, Optik port aracılığıyla USB/WIFI haberleşmesi, W/pick up hız girişi,	<b>RGK610</b>	1.617,00	1
Ana jeneratör paralel kontrolü. 12/24VDC, grafik LCD, RS485 port ve USB/optik ve Wi-Fi, Stand Alone	<b>RGK900SA</b>	9.179,00	1
<b>Şebeke- Transfer Şalteri Kontrolörü, Çoklu Jeneratör</b>			
RS232 haberleşme, 6 giriş, 7 çıkış, genişletilemez	<b>RGK700</b>	1.077,00	1
RS485 haberleşme, 8 giriş, 10 çıkış, genişletilemez	<b>RGK750</b>	fiyat sorunuz	1
RS485 haberleşme, 8 giriş, 10 çıkış, genişletilebilir	<b>RGK800</b>	1.420,00	1
Ana jeneratör paralel kontrolü. 12/24VDC, grafik LCD, RS485 port ve USB/optik ve Wi-Fi ile	<b>RGK900</b>	9.179,00	1
RGK900 için uzaktan kontrol paneli, 12/24VDC	<b>RGK900RD</b>	3.185,00	1
RGK900SA için uzaktan kontrol paneli, 12/24VDC	<b>RGK900RDSA</b>	3.091,00	1

Özellikler	Sipariş Kodu	Fiyat [EURO]	Min. Sipariş Adedi
<b>Aksesuarlar</b>			
PC - RS232 bağlantı kablosu, 1,8m uzunluğunda	<b>51C2</b>	113,50	1
4 dijital giriş, opto-izole	<b>EXP1000</b>	204,50	1
4 statik çıkış, opto-izole	<b>EXP1001</b>	204,50	1
2 dijital giriş ve 2 statik çıkış, opto-izole	<b>EXP1002</b>	202,50	1
2 röle çıkışı, (5A 250VAC)	<b>EXP1003</b>	245,00	1
2 analog giriş, opto-izole 0/4-20mA, PT100, 0-10V veya 0...±5V	<b>EXP1004</b>	497,00	1
2 analog çıkış, opto-izole 0/4-20mA, 0-10V veya 0...±5V	<b>EXP1005</b>	497,00	1
RS232 arayüz, opto-izole	<b>EXP1011</b>	367,00	1
RS485 arayüz, opto-izole	<b>EXP1012</b>	157,50	1
Ethernet arayüz, Web server fonksiyonu ile, opto-izole	<b>EXP1013</b>	713,00	1
GPRS/GSM modem	<b>EXP1015</b>	996,50	1
2 dijital/rezistif giriş, 2 statik çıkış	<b>EXP1040</b>	282,00	1
2 termocouple giriş, 2 statik çıkış	<b>EXP1041</b>	295,50	1
6 dijital giriş, (Kaplama PCB)	<b>EXP1042T</b>	186,50	1
6 dijital giriş, 2 statik çıkış (Kaplama PCB)	<b>EXP1043T</b>	289,50	1
PC ↔ ürün bağlantı kablosu, USB optik, veri indirme, tanıma ve firmware güncellemesi ile	<b>CX01</b>	353,00	1
PC ↔ ürün Wi-Fi bağlantı cihazı, veri indirme, tanıma ve firmware güncellemesi ile	<b>CX02</b>	882,00	1
EXP10 15 genişletme modülü için GSM quad-band anten	<b>CX03</b>	285,00	1

\*Özel ürün talepleriniz için lütfen irtibata geçiniz.



- Elektrikli ve Dizel motorlara uygun yangın pompa kontrolörleri
- Yangın pompa uygulamaları için uzaktan kontrol paneli
- Jokey pompa izleme özelliği
- Çift besleme girişi-12/24VDC
- EN12845 standartına uygunluk
- Kaplamalı PCB
- Dahili RS485
- NFC programlama



EXP10...

Özellikler	Sipariş Kodu	Fiyat [EURO]	Min. Sipariş Adedi
<b>Dizel Motorlu Yangın Pompa Kontrolörü (FFL)</b>			
EN 12845 standartına göre dizel motorlu yangın pompa kontrolörü, 12/24VDC besleme, dahili RS485	<b>FFL700DP</b>	3.001,00	1
EN 12845 standartına göre dizel motorlu yangın pompa kontrolörü, 12/24VDC besleme, dahili RS485, EXP modülleri ile genişletilebilir	<b>FFL800DP</b>	3.301,00	1
EN 12845 standartına göre elektrik motorlu yangın pompa kontrolörü, 24VAC besleme, dahili RS485	<b>FFL700EP</b>	2.397,00	1
EN 12845 standartına göre elektrik motorlu yangın pompa kontrolörü, 24VAC veya 100/240 VAC besleme, dahili RS485, EXP modülleri ile genişletilebilir	<b>FFL800EP</b>	2.638,00	1
Yangın pompa uygulamaları için LED'li uzaktan kontrol paneli, buzzer, siren susturmak için buton, test ledleri	<b>FFLRA200</b>	1.518,00	1
Yangın pompa uygulamaları için LCD grafik ekranlı uzaktan kontrol paneli, buzzer, EXP modülleri ile genişletilebilir	<b>FFLRA400</b>	2.152,00	1

Özellikler	Sipariş Kodu	Fiyat [EURO]	Min. Sipariş Adedi
<b>FFL800DP ve FFL800EP için aksesuarlar</b>			
2 analog giriş, opto-izole (Kaplamalı PCB)	<b>EXP1004T</b>	759,50	1
2 opto-izole dijital giriş, 2 röle çıkış (Kaplamalı PCB)	<b>EXP1008T</b>	478,00	1
RS485 arayüz, opto-izole, (Kaplamalı PCB)	<b>EXP1012T</b>	551,50	1
Ethernet arayüz, opto-izole, (Kaplamalı PCB)	<b>EXP1013T</b>	1.337,00	1
GPRS/GSM modem	<b>EXP1015</b>	996,50	1
6 dijital giriş, (Kaplamalı PCB)	<b>EXP1042T</b>	186,50	1
6 dijital giriş, 2 statik çıkış (Kaplamalı PCB)	<b>EXP1043T</b>	289,50	1

Özellikler	Sipariş Kodu	Fiyat [EURO]	Min. Sipariş Adedi
<b>FFLRA400 için aksesuarlar</b>			
4 dijital opto-izole giriş	<b>EXP1000</b>	204,50	1
4 statik opto-izole çıkış	<b>EXP1001</b>	204,50	1
2 dijital giriş ve 2 statik çıkış, opto-izole	<b>EXP1002</b>	202,50	1
2 röle çıkışı (5A 250VAC)	<b>EXP1003</b>	245,00	1
2 dijital giriş, 2 röle çıkış	<b>EXP1008</b>	282,00	1
6 dijital giriş, (Kaplamalı PCB)	<b>EXP1042T</b>	186,50	1
6 dijital giriş, 2 statik çıkış (Kaplamalı PCB)	<b>EXP1043T</b>	289,50	1
RS232 arayüz, opto-izole	<b>EXP1011</b>	367,00	1
RS485 arayüz, opto-izole	<b>EXP1012</b>	157,50	1
Ethernet arayüz, opto-izole	<b>EXP1013</b>	713,00	1
GPRS/GSM modem	<b>EXP1015</b>	996,50	1

\*Özel ürün talepleriniz için lütfen irtibata geçiniz.



- Dijital girişler ve çıkışlar
- Analog girişler ve çıkışlar
- Haberleşme arayüzü
- Gerçek zamana göre veri kaydı
- LOVATO Electric ürünlerini kişisel bilgisayara, akıllı telefon ve tablete bağlamak için haberleşme cihazları.
- Bağlantı kabloları LOVATO Electric ürünlerinin kişisel bilgisayara, modeme ve konvertör sürücüsü ile haberleşmesini sağlar.



EXP10...



EXM10 00



EXC CON 01



EXCGLA01



EXCGLAX1



EXCM4G01

Özellikler	Sipariş Kodu	Fiyat [EURO]	Min. Sipariş Adedi
<b>EXP... tipi genişletme modülleri</b>			
4 dijital opto-izole giriş	EXP1000	204,50	1
4 statik opto-izole çıkış	EXP1001	204,50	1
2 dijital giriş ve 2 statik çıkış, opto-izole	EXP1002	202,50	1
2 röle çıkışı (5A 250VAC)	EXP1003	245,00	1
2 analog opto-izole giriş 0/4-20mA veya 0-10V veya 0...±5V	EXP1004	497,00	1
2 analog opto-izole çıkış 0/4-20mA veya 0-10V veya 0...±5V	EXP1005	497,00	1
2 röle çıkışı, kademeleri arttırmak için	EXP1006	98,80	1
3 röle çıkışı, kademeleri arttırmak için	EXP1007	225,50	1
2 dijital giriş, 2 röle çıkış	EXP1008	282,00	1
USB arayüz, opto-izole	EXP1010	367,00	1
RS232 arayüz, opto-izole	EXP1011	367,00	1
RS485 arayüz, opto-izole	EXP1012	157,50	1
Ethernet arayüz, opto-izole	EXP1013	713,00	1
Profibus-DP arayüz, opto-izole	EXP1014	872,50	1
GPRS/GSM modem	EXP1015	996,50	1
Kapasitör koruması	EXP1016	610,50	1
Veri depolama, yedekleme bataryası ile gerçek zaman saatine göre olayların kaydı	EXP1030	317,50	1
Enerji Kalitesi (EN 50160)'ne göre veri depolama, sadece DMG900 için yedekleme bataryası ile gerçek zamanlı logging	EXP1031	1.829,00	1
2 dijital/rezistif giriş, 2 statik çıkış	EXP1040	282,00	1
2 termokupl giriş, 2 statik çıkış	EXP1041	295,50	1
2 analog giriş, opto-izole (Kaplamlı PCB)	EXP1004T	759,50	1
2 opto-izole dijital giriş, 2 röle çıkışı (Kaplamlı PCB)	EXP1008T	478,00	1
RS485 arayüz, opto-izole (Kaplamlı PCB)	EXP1012T	551,50	1
Ethernet arayüz, opto-izole (Kaplamlı PCB)	EXP1013T	1.337,00	1
6 dijital giriş, (Kaplamlı PCB)	EXP1042T	186,50	1

Özellikler	Sipariş Kodu	Fiyat [EURO]	Min. Sipariş Adedi
<b>EXM... tipi genişletme modülleri</b>			
2 dijital giriş ve 2 statik çıkış, opto-izole	EXM1000	509,50	1
2 opto-izole dijital giriş ve 2 çıkış rölesi (5A 250VAC)	EXM1001	509,50	1
4 opto-izole dijital giriş ve 2 röle çıkışı	EXM1002	620,00	1
USB arayüz, opto-izole	EXM1010	569,00	1
RS232 arayüz, opto-izole	EXM1011	569,00	1
RS485 arayüz, opto-izole	EXM1012	569,00	1
Ethernet arayüz, opto-izole	EXM1013	1.343,00	1
Opto-izole RS485 arayüz ve 2 çıkış rölesi (5A 250VAC)	EXM1020	670,50	1
Veri depolama, yedekleme bataryası ile gerçek zaman saatine göre olayların kaydı	EXM1030	1.248,00	1

Özellikler	Sipariş Kodu	Fiyat [EURO]	Min. Sipariş Adedi
RS232/RS485 - Ethernet çevirici	EXCCON02	957,50	1
RS485 ve ethernet portlu 4G router, Modbus RTU/TCP protokol	EXCM4G01	2.417,00	1
Gateway datalogger	EXCGLA01	3.222,00	1
EXCGLA01 için 2G/3G modem	EXCGLAX1	1.176,00	1

\*Özel ürün talepleriniz için lütfen irtibata geçiniz.

## Kurulum ve kontrol programları



Özellikler	Sipariş Kodu	Fiyat	Min. Sipariş
		[EURO]	Adedi
Synergy2 kurulum DVD'si + 1 lisans	<b>SYN2SET</b>	7.995,00	1
Synergy2 son versiyona güncelleme	<b>SYN2UPG</b>	125,00	1
Synergy2 Lovato cihazları için aktifleřtirme lisansı	<b>SYN2SLL</b>	163,00	1
Synergy2 3. parti cihazlar için aktifleřtirme lisansı	<b>SYN2SLX</b>	798,00	1
Synergy2 cihaz yıllık bakım lisansı	<b>SYN2SLM</b>	41,00	1
Synergy2 Web Server Üzerinden Data Kayıtlarına Eriřim	<b>SYN2SDLWS</b>	3.280,00	1
Synergy2 yıllık Web Server bulut hizmeti	<b>SYN2CDLWS</b>	1.092,00	1
Synergy2 bulut Lovato cihazları için 1 yıllık lisans	<b>SYN2CLL</b>	120,00	1
Synergy2 bulut 3. parti cihazlar için 1 yıllık lisans	<b>SYN2CLX</b>	561,00	1
Synergy2 bulut Lovato cihazları yenileme	<b>SYN2RLL</b>	250,00	1
Synergy2 bulut 3.parti cihazları yenileme	<b>SYN2RLX</b>	561,00	1
Synergy2 3.parti cihazlar driver oluřturma - 5 ölçüm için	<b>SYN2SCSDRV</b>	4.707,00	1
Synergy2 1 saat uzaktan teknik destek	<b>SYN2SCS00</b>	475,00	1

Özellikler	Sipariş Kodu	Fiyat	Min. Sipariş
		[EURO]	Adedi
Haberleřme cihazları			
PC ↔ ürün baęlantı kablosu, USB optik, veri indirme, tanıma ve firmware güncellemesi ile	<b>CX01</b>	353,00	1
PC ↔ ürün WI-FI baęlantı cihazı, veri indirme, tanıma ve firmware güncellemesi ile	<b>CX02</b>	882,00	1
EXP10 15 geniřletme modülü için GSM quad-band anten	<b>CX03</b>	285,00	1

CX 01



Özellikler	Sipariş Kodu	Fiyat	Min. Sipariş
		[EURO]	Adedi
Baęlantı kabloları			
PC ↔ ürün (DMK, DMG, ADX, DCRJ, ATL) baęlantı kabloları, 1.8m uzunluęunda	<b>51C2</b>	113,50	1

\*Özel ürün talepleriniz için lütfen irtibata geçiniz.



## **2. KISIM FİYAT LİSTESİ**

Alfanümerik sıraya  
göre fiyatlar



Sipariş Kodu	Birim Fiyat [EURO]	Min. Sipariş Aded	Sipariş Kodu	Birim Fiyat [EURO]	Min. Sipariş Aded	Sipariş Kodu	Birim Fiyat [EURO]	Min. Sipariş Aded	Sipariş Kodu	Birim Fiyat [EURO]	Min. Sipariş Aded
11B125024110	8.285,00	1	11BA15751	153,50	1	11BG0031D220	42,20	1	11BG0901D024	38,50	1
11B125024220	8.285,00	1	11BA1588	143,50	1	11BG0031L024	42,20	1	11BG0901D048	38,50	1
11B1250424110	9.419,00	1	11BA1589	264,00	1	11BG0031L048	42,20	1	11BG0901D060	38,50	1
11B1250424220	9.419,00	1	11BA1594	43,80	1	11BG0040A024	30,70	1	11BG0901D110	38,50	1
11B160024110	10.196,00	1	11BA1595	37,70	1	11BG0040A02460	30,70	1	11BG0901D125	38,50	1
11B160024220	10.196,00	1	11BA1678	61,60	1	11BG0040A048	30,70	1	11BG0901D220	38,50	1
11B1600424110	11.170,00	1	11BA1699110	397,00	1	11BG0040A04860	30,70	1	11BG0901L024	38,70	1
11B1600424220	11.170,00	1	11BA1699220	397,00	1	11BG0040A110	30,70	1	11BG0901L048	38,70	1
11B50000110	3.606,00	1	11BA169924	397,00	1	11BG0040A12060	30,70	1	11BG0910A024	29,60	1
11B50000220	3.606,00	1	11BA1699380	397,00	1	11BG0040A22060	30,70	1	11BG0910A02460	29,60	1
11B50000380	3.606,00	1	11BA1699440	397,00	1	11BG0040A230	30,70	1	11BG0910A048	29,60	1
11B50000440	3.606,00	1	11BA169948	397,00	1	11BG0040A23060	30,70	1	11BG0910A04860	29,60	1
11B5000048	3.606,00	1	11BA169960	397,00	1	11BG0040A400	30,70	1	11BG0910A110	29,60	1
11B5000060	3.606,00	1	11BA17001	208,00	1	11BG0040A46060	30,70	1	11BG0910A12060	29,60	1
11B500400110	4.396,00	1	11BA1713	255,00	1	11BG0040A57560	30,70	1	11BG0910A22060	29,60	1
11B500400220	4.396,00	1	11BA1714	470,50	1	11BG0040D012	42,20	1	11BG0910A230	29,60	1
11B500400380	4.396,00	1	11BA1720	79,30	1	11BG0040D024	42,20	1	11BG0910A23060	29,60	1
11B500400440	4.396,00	1	11BA1721	43,80	1	11BG0040D048	42,20	1	11BG0910A400	29,60	1
11B50040048	4.396,00	1	11BA1796110	1.191,00	1	11BG0040D060	42,20	1	11BG0910A46060	29,60	1
11B50040060	4.396,00	1	11BA1796220	1.191,00	1	11BG0040D110	42,20	1	11BG0910A57560	29,60	1
11B5004L00220220	6.009,00	1	11BA1796380	1.191,00	1	11BG0040D125	42,20	1	11BG0910D012	38,50	1
11B5004L00220C220	6.009,00	1	11BA1796440	1.191,00	1	11BG0040D220	42,20	1	11BG0910D024	38,50	1
11B5004SL00220	5.188,00	1	11BA179648	1.191,00	1	11BG0040L024	42,20	1	11BG0910D048	38,50	1
11B5004SL0048	5.188,00	1	11BA1799	306,50	1	11BG0040L048	42,20	1	11BG0910D060	38,50	1
11B500L00110110	5.263,00	1	11BA1800110	712,50	1	11BG0601A024	27,00	1	11BG0910D110	38,50	1
11B500L00220220	5.263,00	1	11BA1800220	712,50	1	11BG0601A02460	27,00	1	11BG0910D125	38,50	1
11B500L00220C220	5.263,00	1	11BA1800380	712,50	1	11BG0601A048	27,00	1	11BG0910D220	38,50	1
11B500L00380380	5.263,00	1	11BA1800440	712,50	1	11BG0601A04860	27,00	1	11BG0910L024	38,70	1
11B500SL00110	4.429,00	1	11BA180048	712,50	1	11BG0601A110	27,00	1	11BG0910L048	38,70	1
11B500SL00220	4.429,00	1	11BA1803	94,90	1	11BG0601A12060	27,00	1	11BG092A024	74,30	1
11B500SL00380	4.429,00	1	11BA1838	520,00	1	11BG0601A22060	27,00	1	11BG092A02460	74,30	1
11B63000110	4.682,00	1	11BA1839	729,50	1	11BG0601A230	27,00	1	11BG092A048	74,30	1
11B63000220	4.682,00	1	11BA1845	103,50	1	11BG0601A23060	27,00	1	11BG092A04860	74,30	1
11B63000380	4.682,00	1	11BA1846	54,90	1	11BG0601A400	27,00	1	11BG092A110	74,30	1
11B63000440	4.682,00	1	11BG0022A024	30,70	1	11BG0601D012	37,20	1	11BG092A12060	74,30	1
11B6300048	4.682,00	1	11BG0022A02460	30,70	1	11BG0601D024	37,20	1	11BG092A22060	74,30	1
11B6300060	4.682,00	1	11BG0022A048	30,70	1	11BG0601D048	37,20	1	11BG092A230	74,30	1
11B630100000110	5.302,00	1	11BG0022A04860	30,70	1	11BG0601D060	37,20	1	11BG092A23060	74,30	1
11B630100000220	5.302,00	1	11BG0022A110	30,70	1	11BG0601D110	37,20	1	11BG092A400	74,30	1
11B630100000380	5.302,00	1	11BG0022A12060	30,70	1	11BG0601D125	37,20	1	11BG092A57560	74,30	1
11B630100000440	5.302,00	1	11BG0022A22060	30,70	1	11BG0601D220	37,20	1	11BG092D012	96,80	1
11B63010000048	5.302,00	1	11BG0022A230	30,70	1	11BG0610A024	27,00	1	11BG092D024	96,80	1
11B63010000060	5.302,00	1	11BG0022A23060	30,70	1	11BG0610A02460	27,00	1	11BG092D048	96,80	1
11B6301000400110	6.235,00	1	11BG0022A400	30,70	1	11BG0610A048	27,00	1	11BG092D060	96,80	1
11B6301000400220	6.235,00	1	11BG0022A46060	30,70	1	11BG0610A04860	27,00	1	11BG092D110	96,80	1
11B6301000400380	6.235,00	1	11BG0022A57560	30,70	1	11BG0610A110	27,00	1	11BG092D125	96,80	1
11B6301000400440	6.235,00	1	11BG0022D012	42,20	1	11BG0610A12060	27,00	1	11BG092D220	96,80	1
11B630100040048	6.235,00	1	11BG0022D024	42,20	1	11BG0610A22060	27,00	1	11BG092A024	40,20	1
11B630100040060	6.235,00	1	11BG0022D048	42,20	1	11BG0610A230	27,00	1	11BG092A02460	40,20	1
11B630400110	5.336,00	1	11BG0022D060	42,20	1	11BG0610A23060	27,00	1	11BG092A048	40,20	1
11B630400220	5.336,00	1	11BG0022D110	42,20	1	11BG0610A400	27,00	1	11BG092A04860	40,20	1
11B630400380	5.336,00	1	11BG0022D125	42,20	1	11BG0610A46060	27,00	1	11BG092A110	40,20	1
11B630400440	5.336,00	1	11BG0022D220	42,20	1	11BG0610A57560	27,00	1	11BG092A12060	40,20	1
11B63040048	5.336,00	1	11BG0022L024	42,20	1	11BG0610D012	37,20	1	11BG092A22060	40,20	1
11B63040060	5.336,00	1	11BG0022L048	42,20	1	11BG0610D024	37,20	1	11BG092A230	40,20	1
11B6304L00220220	9.689,00	1	11BG0031A024	30,70	1	11BG0610D048	37,20	1	11BG092A23060	40,20	1
11B6304L00220C220	9.689,00	1	11BG0031A02460	30,70	1	11BG0610D060	37,20	1	11BG092A400	40,20	1
11B6304SL00220	8.866,00	1	11BG0031A048	30,70	1	11BG0610D110	37,20	1	11BG092A4012	46,30	1
11B630L00110110	8.610,00	1	11BG0031A04860	30,70	1	11BG0610D125	37,20	1	11BG092A024	46,30	1
11B630L00220110	8.610,00	1	11BG0031A110	30,70	1	11BG0610D220	37,20	1	11BG092A048	46,30	1
11B630L00220220	8.610,00	1	11BG0031A12060	30,70	1	11BG0901A024	29,60	1	11BG092A060	46,30	1
11B630L00220C110	8.610,00	1	11BG0031A22060	30,70	1	11BG0901A02460	29,60	1	11BG092A110	46,30	1
11B630L00220C220	8.610,00	1	11BG0031A230	30,70	1	11BG0901A048	29,60	1	11BG092A125	46,30	1
11B630SL00110	7.790,00	1	11BG0031A23060	30,70	1	11BG0901A04860	29,60	1	11BG092A220	46,30	1
11B630SL00220	7.790,00	1	11BG0031A400	30,70	1	11BG0901A110	29,60	1	11BG1201A024	34,90	1
11BA11574110	222,50	1	11BG0031A46060	30,70	1	11BG0901A12060	29,60	1	11BG1201A02460	34,90	1
11BA11574220	222,50	1	11BG0031A57560	30,70	1	11BG0901A22060	29,60	1	11BG1201A048	34,90	1
11BA1157424	222,50	1	11BG0031D012	42,20	1	11BG0901A230	29,60	1	11BG1201A04860	34,90	1
11BA11574380	222,50	1	11BG0031D024	42,20	1	11BG0901A23060	29,60	1	11BG1201A110	34,90	1
11BA11574440	222,50	1	11BG0031D048	42,20	1	11BG0901A400	29,60	1	11BG1201A12060	34,90	1
11BA1157448	222,50	1	11BG0031D060	42,20	1	11BG0901A46060	29,60	1	11BG1201A22060	34,90	1
11BA1157460	222,50	1	11BG0031D110	42,20	1	11BG0901A57560	29,60	1	11BG1201A230	34,90	1
11BA1553	26,60	1	11BG0031D125	42,20	1	11BG0901D012	38,50	1	11BG1201A23060	34,90	1



# Alfanümerik sıraya göre fiyatlar

Sipariş Kodu	Birim Fiyat [EURO]	Min. Sipariş Adedi	Sipariş Kodu	Birim Fiyat [EURO]	Min. Sipariş Adedi	Sipariş Kodu	Birim Fiyat [EURO]	Min. Sipariş Adedi	Sipariş Kodu	Birim Fiyat [EURO]	Min. Sipariş Adedi
11BG1201A400	34,90	1	11BGF0031D012	91,70	1	11BGF09T4A230	77,90	1	11BGR0901D048	249,50	1
11BG1201D012	43,80	1	11BGF0031D024	91,70	1	11BGF09T4A23060	77,90	1	11BGR0901D060	249,50	1
11BG1201D024	43,80	1	11BGF0031D048	91,70	1	11BGF09T4A400	77,90	1	11BGR0901D110	249,50	1
11BG1201D048	43,80	1	11BGF0031D060	91,70	1	11BGF09T4D012	101,00	1	11BGR0901D125	249,50	1
11BG1201D060	43,80	1	11BGF0031D110	91,70	1	11BGF09T4D024	101,00	1	11BGR0901D220	249,50	1
11BG1201D110	43,80	1	11BGF0031D125	91,70	1	11BGF09T4D048	101,00	1	11BGR1201A024	220,50	1
11BG1201D125	43,80	1	11BGF0031D220	91,70	1	11BGF09T4D060	101,00	1	11BGR1201A02460	220,50	1
11BG1201D220	43,80	1	11BGF0031L024	98,90	1	11BGF09T4D110	101,00	1	11BGR1201A048	220,50	1
11BG1210A024	34,90	1	11BGF0031L048	98,90	1	11BGF09T4D125	101,00	1	11BGR1201A04860	220,50	1
11BG1210A02460	34,90	1	11BGF004A024	70,80	1	11BGF09T4D220	101,00	1	11BGR1201A110	220,50	1
11BG1210A048	34,90	1	11BGF004A02460	70,80	1	11BGP0901A024	73,40	1	11BGR1201A12060	220,50	1
11BG1210A04860	34,90	1	11BGF004A048	70,80	1	11BGP0901A02460	73,40	1	11BGR1201A22060	220,50	1
11BG1210A110	34,90	1	11BGF004A04860	70,80	1	11BGP0901A048	73,40	1	11BGR1201A230	220,50	1
11BG1210A12060	34,90	1	11BGF004A110	70,80	1	11BGP0901A04860	73,40	1	11BGR1201A23060	220,50	1
11BG1210A22060	34,90	1	11BGF004A12060	70,80	1	11BGP0901A110	73,40	1	11BGR1201A400	220,50	1
11BG1210A230	34,90	1	11BGF004A22060	70,80	1	11BGP0901A12060	73,40	1	11BGR1201D012	261,50	1
11BG1210A23060	34,90	1	11BGF004A230	70,80	1	11BGP0901A22060	73,40	1	11BGR1201D024	261,50	1
11BG1210A400	34,90	1	11BGF004A23060	70,80	1	11BGP0901A230	73,40	1	11BGR1201D048	261,50	1
11BG1210A46060	34,90	1	11BGF004A400	70,80	1	11BGP0901A23060	73,40	1	11BGR1201D060	261,50	1
11BG1210A57560	34,90	1	11BGF004D012	91,70	1	11BGP0901A400	73,40	1	11BGR1201D110	261,50	1
11BG1210D012	43,80	1	11BGF004D024	91,70	1	11BGP0901D012	95,20	1	11BGR1201D125	261,50	1
11BG1210D024	43,80	1	11BGF004D048	91,70	1	11BGP0901D024	95,20	1	11BGR1201D220	261,50	1
11BG1210D048	43,80	1	11BGF004D060	91,70	1	11BGP0901D048	95,20	1	11BGT0910A024	188,00	1
11BG1210D060	43,80	1	11BGF004D110	91,70	1	11BGP0901D060	95,20	1	11BGT0910A02460	188,00	1
11BG1210D110	43,80	1	11BGF004D125	91,70	1	11BGP0901D110	95,20	1	11BGT0910A048	188,00	1
11BG1210D125	43,80	1	11BGF004D220	91,70	1	11BGP0901D125	95,20	1	11BGT0910A04860	188,00	1
11BG1210D220	43,80	1	11BGF004L024	98,90	1	11BGP0901D220	95,20	1	11BGT0910A110	188,00	1
11BGC09T4A024	177,00	1	11BGF004L048	98,90	1	11BGP0910A024	73,40	1	11BGT0910A12060	188,00	1
11BGC09T4A02460	177,00	1	11BGF0901A024	75,50	1	11BGP0910A02460	73,40	1	11BGT0910A22060	188,00	1
11BGC09T4A048	177,00	1	11BGF0901A02460	75,50	1	11BGP0910A048	73,40	1	11BGT0910A230	188,00	1
11BGC09T4A04860	177,00	1	11BGF0901A048	75,50	1	11BGP0910A04860	73,40	1	11BGT0910A23060	188,00	1
11BGC09T4A110	177,00	1	11BGF0901A04860	75,50	1	11BGP0910A110	73,40	1	11BGT0910A400	188,00	1
11BGC09T4A12060	177,00	1	11BGF0901A110	75,50	1	11BGP0910A12060	73,40	1	11BGT0910D012	230,50	1
11BGC09T4A22060	177,00	1	11BGF0901A12060	75,50	1	11BGP0910A22060	73,40	1	11BGT0910D024	230,50	1
11BGC09T4A230	177,00	1	11BGF0901A22060	75,50	1	11BGP0910A230	73,40	1	11BGT0910D048	230,50	1
11BGC09T4A23060	177,00	1	11BGF0901A230	75,50	1	11BGP0910A23060	73,40	1	11BGT0910D060	230,50	1
11BGC09T4A400	177,00	1	11BGF0901A23060	75,50	1	11BGP0910A400	73,40	1	11BGT0910D110	230,50	1
11BGC09T4D012	220,00	1	11BGF0901A400	75,50	1	11BGP0910D012	95,20	1	11BGT0910D125	230,50	1
11BGC09T4D024	220,00	1	11BGF0901D012	98,90	1	11BGP0910D024	95,20	1	11BGT0910D220	230,50	1
11BGC09T4D048	220,00	1	11BGF0901D024	98,90	1	11BGP0910D048	95,20	1	11BGT1210A024	199,50	1
11BGC09T4D060	220,00	1	11BGF0901D048	98,90	1	11BGP0910D060	95,20	1	11BGT1210A02460	199,50	1
11BGC09T4D110	220,00	1	11BGF0901D060	98,90	1	11BGP0910D110	95,20	1	11BGT1210A048	199,50	1
11BGC09T4D125	220,00	1	11BGF0901D110	98,90	1	11BGP0910D125	95,20	1	11BGT1210A04860	199,50	1
11BGC09T4D220	220,00	1	11BGF0901D125	98,90	1	11BGP0910D220	95,20	1	11BGT1210A110	199,50	1
11BGF0022A024	70,80	1	11BGF0901D220	98,90	1	11BGP09T4A024	74,30	1	11BGT1210A12060	199,50	1
11BGF0022A02460	70,80	1	11BGF0901L024	105,50	1	11BGP09T4A02460	74,30	1	11BGT1210A22060	199,50	1
11BGF0022A048	70,80	1	11BGF0901L048	105,50	1	11BGP09T4A048	74,30	1	11BGT1210A230	199,50	1
11BGF0022A04860	70,80	1	11BGF0910A024	75,50	1	11BGP09T4A04860	74,30	1	11BGT1210A23060	199,50	1
11BGF0022A110	70,80	1	11BGF0910A02460	75,50	1	11BGP09T4A110	74,30	1	11BGT1210A400	199,50	1
11BGF0022A12060	70,80	1	11BGF0910A048	75,50	1	11BGP09T4A12060	74,30	1	11BGT1210D012	244,50	1
11BGF0022A22060	70,80	1	11BGF0910A04860	75,50	1	11BGP09T4A22060	74,30	1	11BGT1210D024	244,50	1
11BGF0022A230	70,80	1	11BGF0910A110	75,50	1	11BGP09T4A230	74,30	1	11BGT1210D048	244,50	1
11BGF0022A23060	70,80	1	11BGF0910A12060	75,50	1	11BGP09T4A23060	74,30	1	11BGT1210D060	244,50	1
11BGF0022A400	70,80	1	11BGF0910A22060	75,50	1	11BGP09T4A400	74,30	1	11BGT1210D110	244,50	1
11BGF0022D012	91,70	1	11BGF0910A230	75,50	1	11BGP09T4D012	97,50	1	11BGT1210D125	244,50	1
11BGF0022D024	91,70	1	11BGF0910A23060	75,50	1	11BGP09T4D024	97,50	1	11BGT1210D220	244,50	1
11BGF0022D048	91,70	1	11BGF0910A400	75,50	1	11BGP09T4D048	97,50	1	11BGT0901A024	192,50	1
11BGF0022D060	91,70	1	11BGF0910D012	98,90	1	11BGP09T4D060	97,50	1	11BGT0901A02460	192,50	1
11BGF0022D110	91,70	1	11BGF0910D024	98,90	1	11BGP09T4D110	97,50	1	11BGT0901A048	192,50	1
11BGF0022D125	91,70	1	11BGF0910D048	98,90	1	11BGP09T4D125	97,50	1	11BGT0901A04860	192,50	1
11BGF0022D220	91,70	1	11BGF0910D060	98,90	1	11BGP09T4D220	97,50	1	11BGT0901A110	192,50	1
11BGF0022L024	98,90	1	11BGF0910D110	98,90	1	11BGR0901A024	209,50	1	11BGT0901A12060	192,50	1
11BGF0022L048	98,90	1	11BGF0910D125	98,90	1	11BGR0901A02460	209,50	1	11BGT0901A22060	192,50	1
11BGF0031A024	70,80	1	11BGF0910D220	98,90	1	11BGR0901A048	209,50	1	11BGT0901A230	192,50	1
11BGF0031A02460	70,80	1	11BGF0910L024	105,50	1	11BGR0901A04860	209,50	1	11BGT0901A23060	192,50	1
11BGF0031A048	70,80	1	11BGF0910L048	105,50	1	11BGR0901A110	209,50	1	11BGT0901A400	192,50	1
11BGF0031A04860	70,80	1	11BGF09T4A024	77,90	1	11BGR0901A12060	209,50	1	11BGT0901D012	234,50	1
11BGF0031A110	70,80	1	11BGF09T4A02460	77,90	1	11BGR0901A22060	209,50	1	11BGT0901D024	234,50	1
11BGF0031A12060	70,80	1	11BGF09T4A048	77,90	1	11BGR0901A230	209,50	1	11BGT0901D048	234,50	1
11BGF0031A22060	70,80	1	11BGF09T4A04860	77,90	1	11BGR0901A23060	209,50	1	11BGT0901D060	234,50	1
11BGF0031A230	70,80	1	11BGF09T4A110	77,90	1	11BGR0901A400	209,50	1	11BGT0901D110	234,50	1
11BGF0031A23060	70,80	1	11BGF09T4A12060	77,90	1	11BGR0901D012	249,50	1	11BGT0901D125	234,50	1
11BGF0031A400	70,80	1	11BGF09T4A22060	77,90	1	11BGR0901D024	249,50	1	11BGT0901D220	234,50	1

Sipariş Kodu	Birim Fiyat [EURO]	Min. Sipariş Aded	Sipariş Kodu	Birim Fiyat [EURO]	Min. Sipariş Aded	Sipariş Kodu	Birim Fiyat [EURO]	Min. Sipariş Aded	Sipariş Kodu	Birim Fiyat [EURO]	Min. Sipariş Aded
11BGX1002	12,10	10	11G370	6,30	10	11RF9015	53,80	1	31ASTA960MM6	47,90	1
11BGX1004	20,20	10	11G371	20,70	5	11RF9023	53,80	1	31BCE0312	323,00	1
11BGX1011	12,10	10	11G372	40,50	1	11RF9033	53,80	1	31BCE0524	560,00	1
11BGX1013	20,20	10	11G373	56,80	1	11RF905	53,80	1	31BCE0612	520,00	1
11BGX1020	12,10	10	11G375	45,80	1	11RF9075	53,80	1	31BCE1024	846,50	1
11BGX1022	20,20	10	11G376	77,20	1	11RF91	53,80	1	31BCE1212	766,00	1
11BGX1031	20,20	10	11G3804	475,00	1	11RF910	53,80	1	31BCE2V524	342,50	1
11BGX1040	20,20	10	11G381	454,50	1	11RF915	53,80	1	31CGL12510	185,00	1
11BGX1111	20,70	10	11G3814	605,50	1	11RF91V5	53,80	1	31CGL1253	130,00	1
11BGX1122	36,40	10	11G382	550,50	1	11RF92V3	53,80	1	31CGL1255	142,00	1
11BGX5000	18,30	10	11G3824	734,50	1	11RF933	53,80	1	31CGL1257	162,00	1
11BGX77048	21,00	10	11G383	786,50	1	11RF95	53,80	1	31CSP2E110	191,50	1
11BGX77125	21,00	10	11G3834	1.048,00	1	11RF975	53,80	1	31CSP2E220	191,50	1
11BGX77240	21,00	10	11G384	1.288,00	1	11RFA9015	108,50	1	31CSP2E230	191,50	1
11BGX78225	21,00	10	11G3844	1.716,00	1	11RFA9023	108,50	1	31CSP2E24	191,50	1
11BGX79048	21,00	10	11G385	1.088,00	1	11RFA9033	108,50	1	31DRPT110	283,00	1
11BGX79125	21,00	10	11G3854	1.447,00	1	11RFA905	108,50	1	31DRPT220	283,00	1
11BGX79240	21,00	10	11G41801	14,30	10	11RFA9075	108,50	1	31DRPT24	283,00	1
11BGX79415	21,00	10	11G41801D	16,60	10	11RFA91	108,50	1	31DRPTC24	298,50	1
11BGX8000	4,20	20	11G41810	14,30	10	11RFA910	108,50	1	31L48AP	6,30	1
11BGXF1002	23,20	10	11G41810A	16,60	10	11RFA915	108,50	1	31L48MH240	166,50	1
11BGXF1004	40,60	10	11G419	6,70	1	11RFA91V5	108,50	1	31L48MM240	166,50	1
11BGXF1011	23,20	10	11G42801	23,50	10	11RFA92V3	108,50	1	31L48P11	16,60	1
11BGXF1013	40,60	10	11G42801D	23,50	10	11RFA933	108,50	1	31L48P8	14,20	1
11BGXF1020	23,30	10	11G42810	23,50	10	11RFA95	108,50	1	31L48TPBM24	130,50	1
11BGXF1022	40,60	10	11G42810A	23,50	10	11RFA975	108,50	1	31L48TPBM240	130,50	1
11BGXF1031	40,60	10	11G454	52,20	1	11RFN9015	107,50	1	31L48TPM240	95,50	1
11BGXF1040	40,60	10	11G455	52,20	1	11RFN9023	107,50	1	31L48TPS240	95,50	1
11G218	14,20	10	11G460	52,00	1	11RFN9033	107,50	1	31LV1E110	161,00	1
11G222110	114,50	1	11G48102	20,70	10	11RFN905	107,50	1	31LV1E230	161,00	1
11G222220	114,50	1	11G48111	20,70	10	11RFN9075	107,50	1	31LV1E24	161,00	1
11G22224	114,50	1	11G48120	20,70	10	11RFN91	107,50	1	31LV1E400	161,00	1
11G222380	114,50	1	11G482	40,20	10	11RFN910	107,50	1	31LV2E220	178,00	1
11G22248	114,50	1	11G483	7,00	1	11RFN915	107,50	1	31LV2E400	178,00	1
11G222C110	114,50	1	11G48403	34,70	5	11RFN91V5	107,50	1	31LV2E48	178,00	1
11G222C12	114,50	1	11G48412	34,70	5	11RFN92V3	107,50	1	31PS31	147,50	1
11G222C220	114,50	1	11G48421	34,70	5	11RFN933	107,50	1	31PS3S	98,80	1
11G222C24	114,50	1	11G48430	34,70	5	11RFN95	107,50	1	31RC110415	713,50	1
11G222C48	114,50	1	11G485120	182,50	1	11RFN975	107,50	1	31RC11048	713,50	1
11G228110	64,30	1	11G48515	134,50	1	11RFNA9015	114,50	1	31RC35415	581,50	1
11G228220	64,30	1	11G4853	134,50	1	11RFNA9023	114,50	1	31RC3548	581,50	1
11G22824	64,30	1	11G48530	146,50	1	11RFNA9033	114,50	1	31RC60415	621,00	1
11G228380	64,30	1	11G4856	134,50	1	11RFNA905	114,50	1	31RC6048	620,50	1
11G22848	64,30	1	11G48560	146,50	1	11RFNA9075	114,50	1	31RC80415	679,50	1
11G231	10,40	12	11G486120	179,50	1	11RFNA91	114,50	1	31RC8048	679,50	1
11G232	12,50	12	11G48615	133,00	1	11RFNA910	114,50	1	31RE014	5,60	10
11G233	4,90	1	11G4863	133,00	1	11RFNA915	114,50	1	31RE213	4,10	1
11G270	59,60	1	11G48630	143,00	1	11RFNA91V5	114,50	1	31RM415	584,00	1
11G272110	114,50	1	11G4866	133,00	1	11RFNA92V3	114,50	1	31RM48	584,00	1
11G272220	114,50	1	11G48660	143,00	1	11RFNA933	114,50	1	31RMT415	678,50	1
11G27224	114,50	1	11G487	84,70	1	11RFNA95	114,50	1	31RT110	208,00	1
11G272380	114,50	1	11G495110	783,00	1	11RFNA975	114,50	1	31RT210	461,50	1
11G27248	114,50	1	11G495220	783,00	1	11SMX9010	25,90	1	31RT35	123,00	1
11G272C110	114,50	1	11G495380	783,00	1	11SMX9012	38,70	1	31RT60	146,00	1
11G272C12	114,50	1	11G49548	783,00	1	11SMX9014	48,80	1	31RT80	183,50	1
11G272C220	114,50	1	11G495C110	783,00	1	11SMX9018	6,70	1	31RTA110	506,00	1
11G272C24	114,50	1	11G495C220	783,00	1	11SMX9019	3,60	1	31RTA210	641,50	1
11G272C48	114,50	1	11G495C48	783,00	1	11SMX9021	29,40	1	31RX10	419,00	1
11G280	5,90	1	11G525	2.309,00	1	11SMX9022	22,30	1	31S11	16,30	1
11G323	10,90	10	11G5254	3.085,00	1	11SMX9030	35,90	1	31S8	14,20	10
11G324	10,90	10	11G526	5.035,00	1	11SMX9031	6,70	1	31SCM04	61,70	1
11G325	11,80	10	11G5264	6.713,00	1	11SMX9032	31,90	1	31SCM100	90,60	1
11G326	11,80	10	11G527	172,50	1	11SMX9033	40,40	1	31SCM50	73,20	1
11G350	70,00	1	11G528	197,50	1	11SMX9034	42,70	1	51C2	113,50	1
11G354	25,30	1	11G529	176,00	1	11SMX9035	46,60	1	7A014	1,40	1
11G355	36,00	1	11G530	197,50	1	11SMX9042	33,10	1	7A114	1,40	1
11G3561	115,00	1	11G537	5.565,00	1	11SMX9043	41,40	1	7A1190	2,70	1
11G3562	117,50	1	11G5374	7.410,00	1	11SMX9044	44,70	1	7A119U	2,70	1
11G3563	123,00	1	11G538	6.095,00	1	11SMX9045	47,60	1	7A1691	4,90	1
11G3564	124,00	1	11G5384	8.128,00	1	11SN1	10,00	10	7A1692	4,90	1
11G3565	127,00	1	11G539	10.055,00	1	31ASTA460MM4	14,40	1	7A1694	4,90	1
11G3566	133,00	1	11G5394	13.409,00	1	31ASTA460MM6	37,00	1	7A1695	5,00	1
11G358	40,40	1	11LMM25PG16	7,70	10	31ASTA960MM4	20,10	1	7A441	7,70	1

Sipariş Kodu	Birim Fiyat [EURO]	Min. Sipariş Adedi	Sipariş Kodu	Birim Fiyat [EURO]	Min. Sipariş Adedi	Sipariş Kodu	Birim Fiyat [EURO]	Min. Sipariş Adedi	Sipariş Kodu	Birim Fiyat [EURO]	Min. Sipariş Adedi
7A442	8,10	1	7GN2060U	70,90	1	7GN4053U	152,00	1	8LT7ALBB	5,50	10
7A443	8,70	1	7GN2066U	50,90	1	7GN4075P	210,50	1	8LT7ALBE	6,10	10
7APRBP	10,00	1	7GN2067U	40,30	1	7GN4075U	180,00	1	8LT7ALBM	6,10	10
7AR114	1,40	1	7GN2068U	40,60	1	7GN4090U	66,10	1	8LT7ALLA4	65,20	10
7AR214	2,80	1	7GN2069U	70,90	1	7GN4091U	80,00	1	8LT7ALLA8	65,20	10
7GN1210068	50,00	1	7GN2075P	72,20	1	7GN4092078	142,50	1	8LT7ALLB3	65,20	10
7GN1210P	49,60	1	7GN2075U	59,60	1	7GN4092P	149,50	1	8LT7ALLB4	65,20	10
7GN1210U	28,40	1	7GN2090U	27,00	1	7GN4092U	104,50	1	8LT7ALLB5	65,20	10
7GN1210U11	40,90	1	7GN2090U11	38,40	1	7GN6310078	157,50	1	8LT7ALLB6	65,20	10
7GN1210U12	61,20	1	7GN2090U12	54,70	1	7GN6310P	164,50	1	8LT7ALLB8	65,20	10
7GN1211P	57,10	1	7GN2091U	30,30	1	7GN6310U	124,00	1	8LT7ALLE3	70,00	1
7GN1211U	39,10	1	7GN2091U11	41,30	1	7GN6310U65	133,00	1	8LT7ALLE4	70,00	1
7GN1212U	49,60	1	7GN2091U12	56,60	1	7GN6311P	220,00	1	8LT7ALLE5	70,00	10
7GN1213U	49,60	1	7GN2092068	62,30	1	7GN6311U	180,00	1	8LT7ALLE6	70,00	10
7GN1220U	65,70	1	7GN2092P	53,80	1	7GN6312U	252,50	1	8LT7ALLE8	70,00	10
7GN1226U	40,90	1	7GN2092U	39,10	1	7GN6313U	252,50	1	8LT7ALLM3	74,60	10
7GN12510079	358,00	1	7GN2092U11	52,30	1	7GN6351U	98,60	1	8LT7ALLM4	74,60	10
7GN12510099	371,00	1	7GN2092U12	62,50	1	7GN6352U	146,00	1	8LT7ALLM5	74,60	10
7GN12510U	298,50	1	7GN2097U	111,50	1	7GN6353P	235,50	1	8LT7ALLM6	74,60	10
7GN12510U65	319,50	1	7GN2098U	50,90	1	7GN6353U	195,50	1	8LT7ALLM8	74,60	10
7GN12511U	444,00	1	7GN2510068	68,60	1	7GN6375P	292,00	1	8LT7BM01	45,20	1
7GN12512U	633,00	1	7GN2510P	71,20	1	7GN6375U	252,50	1	8LT7BM02	53,60	1
7GN12513U	633,00	1	7GN2510U	51,30	1	7GN6390U	77,20	1	8LT7BP01	25,90	1
7GN1251U	25,90	1	7GN2510U25	55,50	1	7GN6391U	96,10	1	8LT7BP01G	24,10	1
7GN1252U	32,50	1	7GN2511P	82,00	1	7GN6392078	173,50	1	8LT7BP02	35,10	1
7GN1253P	57,10	1	7GN2511U	70,10	1	7GN6392P	182,50	1	8LT7BP02G	32,50	1
7GN1253U	41,30	1	7GN2512U	92,60	1	7GN6392U	142,50	1	8LT7BP03G	36,00	1
7GN1254U	30,80	1	7GN2513U	92,60	1	7GN63F108P25	298,00	1	8LT7CM01	78,90	1
7GN12552U	360,00	1	7GN2520U	128,50	1	8LB6BP03	14,60	1	8LT7CM01G	73,60	1
7GN12553U	487,00	1	7GN2526U	83,80	1	8LB6BP04	14,60	1	8LT7CP01	69,30	1
7GN1255U	39,50	1	7GN2551U	42,30	1	8LB6BP05	17,30	1	8LT7CP01G	64,30	1
7GN1256U	45,20	1	7GN2552U	58,50	1	8LB6BP06	17,30	1	8LT7EL1	42,00	1
7GN12575U	633,00	1	7GN2553P	94,10	1	8LB6BP07	15,40	1	8LT7EL3	42,00	1
7GN12592079	413,50	1	7GN2553U	74,30	1	8LB6BP07G	15,40	1	8LT7EL4	42,00	1
7GN12592U	350,00	1	7GN2554U	50,70	1	8LB6BP08	15,40	1	8LT7EL5	42,00	1
7GN1260U	62,50	1	7GN2555U	70,10	1	8LB6BP08G	15,40	1	8LT7EL6	42,00	1
7GN1266U	42,30	1	7GN2566U	88,30	1	8LB6EL1	64,40	1	8LT7EL8	42,00	1
7GN1267U	32,00	1	7GN2569U	107,00	1	8LB6EL3	64,40	1	8LT7FLB1	241,00	1
7GN1268U	33,80	1	7GN2575P	108,50	1	8LB6EL4	64,40	1	8LT7FLB3	241,00	1
7GN1269U	49,90	1	7GN2575U	92,60	1	8LB6EL5	64,40	1	8LT7FLB4	241,00	1
7GN1275P	68,20	1	7GN2590U	36,40	1	8LB6EL6	64,40	1	8LT7FLB5	241,00	1
7GN1275U	49,60	1	7GN2591U	42,30	1	8LB6EL8	64,40	1	8LT7FLB6	241,00	1
7GN1290U	23,00	1	7GN2592068	74,50	1	8LB6GLB1	85,40	1	8LT7FLB8	241,00	1
7GN1290U11	34,50	1	7GN2592P	75,60	1	8LB6GLB3	85,40	1	8LT7FLE1	247,50	1
7GN1290U12	53,80	1	7GN2592U	57,50	1	8LB6GLB4	85,40	1	8LT7FLE3	247,50	1
7GN1291U	25,70	1	7GN3210068	80,00	1	8LB6GLB5	85,40	1	8LT7FLE4	247,50	1
7GN1291U11	36,40	1	7GN3210P	81,20	1	8LB6GLB6	85,40	1	8LT7FLE5	247,50	1
7GN1291U12	56,40	1	7GN3210U	68,80	1	8LB6GLB8	85,40	1	8LT7FLE6	247,50	1
7GN1292068	52,80	1	7GN3211P	101,00	1	8LB6GLM1	85,40	1	8LT7FLE8	247,50	1
7GN1292P	62,40	1	7GN3211U	90,10	1	8LB6GLM3	85,40	1	8LT7FLM1	247,50	1
7GN1292U	33,40	1	7GN3212U	118,50	1	8LB6GLM4	85,40	1	8LT7FLM3	247,50	1
7GN1292U11	44,10	1	7GN3213U	118,50	1	8LB6GLM5	85,40	1	8LT7FLM4	247,50	1
7GN1292U12	63,30	1	7GN3251U	57,50	1	8LB6GLM6	85,40	1	8LT7FLM5	247,50	1
7GN1297U	98,80	1	7GN3252U	77,20	1	8LB6GLM8	85,40	1	8LT7FLM6	247,50	1
7GN1298U	42,30	1	7GN3253P	115,00	1	8LB6S2B1	148,00	1	8LT7FLM8	247,50	1
7GN2010068	57,00	1	7GN3253U	96,10	1	8LB6S2B3	148,00	1	8LT7GLB1	134,50	1
7GN2010P	50,90	1	7GN3275P	127,00	1	8LB6S2B4	148,00	1	8LT7GLB3	134,50	1
7GN2010U	36,40	1	7GN3275U	118,50	1	8LB6S2B5	148,00	1	8LT7GLB4	134,50	1
7GN2010U11	48,70	1	7GN3290U	49,90	1	8LB6S2B6	148,00	1	8LT7GLB5	134,50	1
7GN2010U12	62,00	1	7GN3291U	57,50	1	8LB6S2B8	148,00	1	8LT7GLB6	134,50	1
7GN2011P	61,20	1	7GN3292068	87,00	1	8LT4K02BG	209,50	1	8LT7GLB8	134,50	1
7GN2011U	46,30	1	7GN3292P	88,90	1	8LT4K03BG	266,00	1	8LT7GLE1	134,50	1
7GN2012U	59,60	1	7GN3292U	76,20	1	8LT4K04BG	272,00	1	8LT7GLE3	134,50	1
7GN2013U	59,60	1	7GN4010078	133,50	1	8LT4K05BG	326,00	1	8LT7GLE5	134,50	1
7GN2020U	80,30	1	7GN4010P	139,50	1	8LT4K06BG	336,50	1	8LT7GLE6	134,50	1
7GN2026U	49,20	1	7GN4010U	93,40	1	8LT4K07BG	397,00	1	8LT7GLE8	134,50	1
7GN2051U	30,30	1	7GN4011P	169,50	1	8LT4K08BG	373,00	1	8LT7GLM1	134,50	1
7GN2052U	39,50	1	7GN4011U	138,50	1	8LT4K09BG	434,00	1	8LT7GLM3	134,50	1
7GN2053P	64,10	1	7GN4012U	180,00	1	8LT73B9A	300,00	1	8LT7GLM5	134,50	1
7GN2053U	49,60	1	7GN4013U	180,00	1	8LT73B9B	300,00	1	8LT7GLM4	134,50	1
7GN2054U	36,40	1	7GN4051U	80,00	1	8LT73S2B9A	423,00	1	8LT7GLM5	134,50	1
7GN2055U	47,90	1	7GN4052U	115,50	1	8LT73S2B9B	423,00	1	8LT7GLM6	134,50	1
7GN2056U	59,60	1	7GN4053P	182,00	1	8LT7ALBA	5,50	10	8LT7GLM8	134,50	1

Sipariş Kodu	Birim Fiyat [EURO]	Min. Sipariş Adedi	Sipariş Kodu	Birim Fiyat [EURO]	Min. Sipariş Adedi	Sipariş Kodu	Birim Fiyat [EURO]	Min. Sipariş Adedi	Sipariş Kodu	Birim Fiyat [EURO]	Min. Sipariş Adedi
8LT7S0B	156,00	1	ADXNF030	413,00	1	BF0022A400	38,10	1	BF0901L024	67,10	1
8LT7S0BG	144,00	1	ADXNF03024	433,50	1	BF0022A46060	38,10	1	BF0901L048	67,10	1
8LT7S1B	203,00	1	ADXNF038	577,50	1	BF0022A57560	38,10	1	BF0910A024	40,40	1
8LT7S1BG	188,50	1	ADXNF03824	607,00	11	BF0022D012	75,20	1	BF0910A02460	40,40	1
8LT7S2B	194,00	1	ADXNF045	706,50	1	BF0022D024	75,20	1	BF0910A048	40,40	1
8LT7S2BG	181,50	1	ADXNF04524	741,50	1	BF0022D048	75,20	1	BF0910A04860	40,40	1
8LT7S2E	261,50	1	ADXNP006	355,00	1	BF0022D060	75,20	1	BF0910A110	40,40	1
8LT7S2EG	241,50	1	ADXNP00624	355,00	1	BF0022D110	75,20	1	BF0910A12060	40,40	1
8LT7S2M	261,50	1	ADXNP012	398,00	1	BF0022D125	75,20	1	BF0910A22060	40,40	1
8LT7S2MG	241,50	1	ADXNP01224	398,00	1	BF0022D220	75,20	1	BF0910A230	40,40	1
8LT7TM0100	25,30	1	ADXNP018	468,50	1	BF0022L024	75,20	1	BF0910A23060	40,40	1
8LT7TM0200	30,20	1	ADXNP01824	468,50	1	BF0022L048	75,20	1	BF0910A400	40,40	1
8LT7TM0300	40,20	1	ADXNP025	489,50	1	BF0031A024	38,10	1	BF0910A46060	40,40	1
8LT7TM0400	41,10	1	ADXNP02524	489,50	1	BF0031A02460	38,10	1	BF0910A57560	40,40	1
8LT7TM0500	42,50	1	ADXNP030	591,00	1	BF0031A048	38,10	1	BF0910D012	58,60	1
8LT7TM1000	67,00	1	ADXNP03024	591,00	1	BF0031A04860	38,10	1	BF0910D024	58,60	1
8LT7TP0100	10,00	1	ADXNP038	826,50	1	BF0031A110	38,10	1	BF0910D048	58,60	1
8LT7TP0100G	9,10	1	ADXNP03824	826,50	1	BF0031A12060	38,10	1	BF0910D060	58,60	1
A20746	3,70	10	ADXNP045	1.010,00	1	BF0031A22060	38,10	1	BF0910D110	58,60	1
A20747	3,70	10	ADXNP04524	1.010,00	1	BF0031A230	38,10	1	BF0910D125	58,60	1
A20748	20,20	2	ATL100	709,50	1	BF0031A23060	38,10	1	BF0910D220	58,60	1
ACB1P085A07	19,20	1	ATL500	526,00	1	BF0031A400	38,10	1	BF0910L024	67,10	1
ACB1P150A08	33,40	1	ATL600	1.066,00	1	BF0031A46060	38,10	1	BF0910L048	67,10	1
ACB1P200A08	52,70	1	ATL601	1.066,00	1	BF0031A57560	38,10	1	BF0912A024	112,00	1
ACB1P255A12	87,20	1	ATL610	1.832,00	1	BF0031D012	75,20	1	BF0912A02460	112,00	1
ACB1P335A12	96,20	1	ATL800	3.339,00	1	BF0031D024	75,20	1	BF0912A048	112,00	1
ACB1P520A12	103,00	1	ATL900	10.277,00	1	BF0031D048	75,20	1	BF0912A04860	112,00	1
ACB2P100G07	19,80	1	ATLDPS1	368,50	1	BF0031D060	75,20	1	BF0912A110	112,00	1
ACB2P100G15	36,30	1	ATP0045T4A230C600A	4.071,00	1	BF0031D110	75,20	1	BF0912A12060	112,00	1
ACB2P125G15	39,90	1	ATP0060T4A230C600A	4.534,00	1	BF0031D125	75,20	1	BF0912A22060	112,00	1
ACB4P100G07	41,80	1	ATP0080T4A230C600A	4.739,00	1	BF0031D220	75,20	1	BF0912A230	112,00	1
ACB4P100G11	49,50	1	ATP0100T4A230C600A	4.945,00	1	BF0031L024	75,20	1	BF0912A23060	112,00	1
ACB4P100G15	64,80	1	ATP0125T4A230C600A	5.811,00	1	BF0031L048	75,20	1	BF0912A400	112,00	1
ACB4P125D07	55,50	1	ATP0160T4A230C600A	6.425,00	1	BF0040A024	38,10	1	BF0912A46060	112,00	1
ACB4P125D11	65,80	1	BCF012524	138,50	1	BF0040A02460	38,10	1	BF0912A57560	112,00	1
ACB4P125D15	86,30	1	BCF025012	206,50	1	BF0040A048	38,10	1	BF0914A024	52,70	1
ACB4P125G11	54,40	1	BCF025024	220,00	1	BF0040A04860	38,10	1	BF0914A02460	52,70	1
ACB4P125G15	71,30	1	BCF045012	328,50	1	BF0040A110	38,10	1	BF0914A048	52,70	1
ACB4P160D12	104,00	1	BCG0524	386,50	1	BF0040A12060	38,10	1	BF0914A04860	52,70	1
ADXL0018600	932,50	1	BCG0612	358,50	1	BF0040A22060	38,10	1	BF0914A110	52,70	1
ADXL0030600	965,50	1	BCG1024	583,00	1	BF0040A230	38,10	1	BF0914A12060	52,70	1
ADXL0045600	1.077,00	1	BCG1212	526,00	1	BF0040A23060	38,10	1	BF0914A22060	52,70	1
ADXL0060600	1.186,00	1	BCGX00	8,10	10	BF0040A400	38,10	1	BF0914A230	52,70	1
ADXL0075600	1.297,00	1	BF0004A024	38,10	1	BF0040A46060	38,10	1	BF0914A23060	52,70	1
ADXL0085600	1.453,00	1	BF0004A02460	38,10	1	BF0040A57560	38,10	1	BF0914A400	52,70	1
ADXL015600	1.765,00	1	BF0004A048	38,10	1	BF0040D012	75,20	1	BF0914A46060	52,70	1
ADXL0135600	2.460,00	1	BF0004A04860	38,10	1	BF0040D024	75,20	1	BF0914A57560	52,70	1
ADXL0162600	3.152,00	1	BF0004A110	38,10	1	BF0040D048	75,20	1	BF0914D012	166,00	1
ADXL0195600	3.670,00	1	BF0004A12060	38,10	1	BF0040D060	75,20	1	BF0914D024	166,00	1
ADXL0250600	4.180,00	1	BF0004A22060	38,10	1	BF0040D110	75,20	1	BF0914D048	166,00	1
ADXL0320600	4.694,00	1	BF0004A230	38,10	1	BF0040D125	75,20	1	BF0914D060	166,00	1
ADXNB006	248,00	1	BF0004A23060	38,10	1	BF0040D220	75,20	1	BF0914D110	166,00	1
ADXNB00624	261,00	1	BF0004A400	38,10	1	BF0040L024	75,20	1	BF0914D125	166,00	1
ADXNB012	278,50	1	BF0004A46060	38,10	1	BF0040L048	75,20	1	BF0914D220	166,00	1
ADXNB01224	292,00	1	BF0004A57560	38,10	1	BF0901A024	40,40	1	BF0914L024	143,50	1
ADXNB018	327,50	1	BF0004D012	75,20	1	BF0901A02460	40,40	1	BF0914L048	143,50	1
ADXNB01824	344,00	1	BF0004D024	75,20	1	BF0901A048	40,40	1	BF11500A024	551,50	1
ADXNB025	342,50	1	BF0004D048	75,20	1	BF0901A04860	40,40	1	BF11500A02460	551,50	1
ADXNB02524	359,50	1	BF0004D060	75,20	1	BF0901A110	40,40	1	BF11500A048	551,50	1
ADXNB030	413,00	1	BF0004D110	75,20	1	BF0901A12060	40,40	1	BF11500A04860	551,50	1
ADXNB03024	433,50	1	BF0004D125	75,20	1	BF0901A22060	40,40	1	BF11500A110	551,50	1
ADXNB038	577,50	1	BF0004D220	75,20	1	BF0901A230	40,40	1	BF11500A12060	551,50	1
ADXNB03824	607,00	1	BF0004L024	75,20	1	BF0901A23060	40,40	1	BF11500A22060	551,50	1
ADXNB045	706,50	1	BF0004L048	75,20	1	BF0901A400	40,40	1	BF11500A230	551,50	1
ADXNB04524	741,50	1	BF0022A024	38,10	1	BF0901A46060	40,40	1	BF11500A23060	551,50	1
ADXNF006	248,00	1	BF0022A02460	38,10	1	BF0901A57560	40,40	1	BF11500A400	551,50	1
ADXNF00624	261,00	1	BF0022A048	38,10	1	BF0901D012	58,60	1	BF11500A46060	551,50	1
ADXNF012	278,50	1	BF0022A04860	38,10	1	BF0901D024	58,60	1	BF11500A57560	551,50	1
ADXNF01224	292,00	1	BF0022A110	38,10	1	BF0901D048	58,60	1	BF11500E024	624,00	1
ADXNF018	327,50	1	BF0022A12060	38,10	1	BF0901D060	58,60	1	BF11500E110	624,00	1
ADXNF01824	344,00	1	BF0022A22060	38,10	1	BF0901D110	58,60	1	BF11500E230	624,00	1
ADXNF025	342,50	1	BF0022A230	38,10	1	BF0901D125	58,60	1	BF1151T4A024	712,00	1
ADXNF02524	359,50	1	BF0022A23060	38,10	1	BF0901D220	58,60	1	BF1151T4A02460	712,00	1



Sipariş Kodu	Birim Fiyat [EURO]	Min. Sipariş Aded	Sipariş Kodu	Birim Fiyat [EURO]	Min. Sipariş Aded	Sipariş Kodu	Birim Fiyat [EURO]	Min. Sipariş Aded	Sipariş Kodu	Birim Fiyat [EURO]	Min. Sipariş Adedi
BF115T4A048	712,00	1	BF15000A400	624,00	1	BF18T0A048	137,50	1	BF230T4E024	1.250,00	1
BF115T4A04860	712,00	1	BF15000A46060	624,00	1	BF18T0A04860	137,50	1	BF230T4E110	1.250,00	1
BF115T4A110	712,00	1	BF15000A57560	624,00	1	BF18T0A110	137,50	1	BF230T4E230	1.250,00	1
BF115T4A12060	712,00	1	BF15000E024	655,00	1	BF18T0A12060	137,50	1	BF250T4E400	1.250,00	1
BF115T4A22060	712,00	1	BF15000E110	655,00	1	BF18T0A22060	137,50	1	BF250T4A024	67,00	1
BF115T4A230	712,00	1	BF15000E230	655,00	1	BF18T0A230	137,50	1	BF250T4A02460	67,00	1
BF115T4A23060	712,00	1	BF150T4A024	784,00	1	BF18T0A23060	137,50	1	BF250T4A048	67,00	1
BF115T4A400	712,00	1	BF150T4A02460	784,00	1	BF18T0A400	137,50	1	BF250T4A04860	67,00	1
BF115T4A46060	712,00	1	BF150T4A048	784,00	1	BF18T0A46060	137,50	1	BF250T4A110	67,00	1
BF115T4A57560	712,00	1	BF150T4A04860	784,00	1	BF18T0A57560	137,50	1	BF250T4A12060	67,00	1
BF120T1A024	44,70	1	BF150T4A110	784,00	1	BF18T0D012	236,50	1	BF250T4A22060	67,00	1
BF120T1A02460	44,70	1	BF150T4A12060	784,00	1	BF18T0D024	236,50	1	BF250T4A230	67,00	1
BF120T1A048	44,70	1	BF150T4A22060	784,00	1	BF18T0D048	236,50	1	BF250T4A23060	67,00	1
BF120T1A04860	44,70	1	BF150T4A230	784,00	1	BF18T0D060	236,50	1	BF250T4A400	67,00	1
BF120T1A110	44,70	1	BF150T4A23060	784,00	1	BF18T0D110	236,50	1	BF250T4A46060	67,00	1
BF120T1A12060	44,70	1	BF150T4A400	784,00	1	BF18T0D125	236,50	1	BF250T4A57560	67,00	1
BF120T1A22060	44,70	1	BF150T4A46060	784,00	1	BF18T0D220	236,50	1	BF250T4D012	96,10	1
BF120T1A230	44,70	1	BF150T4A57560	784,00	1	BF18T0L012	196,00	1	BF250T4D024	96,10	1
BF120T1A23060	44,70	1	BF150T4E024	848,00	1	BF18T0L024	196,00	1	BF250T4D048	96,10	1
BF120T1A400	44,70	1	BF150T4E110	848,00	1	BF18T2A024	137,50	1	BF250T4D060	96,10	1
BF120T1A46060	44,70	1	BF150T4E230	848,00	1	BF18T2A02460	137,50	1	BF250T4D110	96,10	1
BF120T1A57560	44,70	1	BF16000E024	662,00	1	BF18T2A048	137,50	1	BF250T4D125	96,10	1
BF120T1D012	63,00	1	BF16000E110	662,00	1	BF18T2A04860	137,50	1	BF250T4D220	96,10	1
BF120T1D024	63,00	1	BF16000E230	662,00	1	BF18T2A110	137,50	1	BF250T4L024	100,50	1
BF120T1D048	63,00	1	BF16000E400	662,00	1	BF18T2A12060	137,50	1	BF250T4L048	100,50	1
BF120T1D060	63,00	1	BF160T4E024	855,50	1	BF18T2A22060	137,50	1	BF250T4A024	67,00	1
BF120T1D110	63,00	1	BF160T4E110	855,50	1	BF18T2A230	137,50	1	BF250T4A02460	67,00	1
BF120T1D125	63,00	1	BF160T4E230	855,50	1	BF18T2A23060	137,50	1	BF250T4A048	67,00	1
BF120T1D220	63,00	1	BF160T4E400	855,50	1	BF18T2A400	137,50	1	BF250T4A04860	67,00	1
BF120T1L024	69,30	1	BF180T1A024	50,10	1	BF18T2A46060	137,50	1	BF250T4A110	67,00	1
BF120T1L048	69,30	1	BF180T1A02460	50,10	1	BF18T2A57560	137,50	1	BF250T4A12060	67,00	1
BF120T1A024	44,70	1	BF180T1A048	50,10	1	BF18T2D012	236,50	1	BF250T4A22060	67,00	1
BF120T1A02460	44,70	1	BF180T1A04860	50,10	1	BF18T2D024	236,50	1	BF250T4A230	67,00	1
BF120T1A048	44,70	1	BF180T1A110	50,10	1	BF18T2D048	236,50	1	BF250T4A23060	67,00	1
BF120T1A04860	44,70	1	BF180T1A12060	50,10	1	BF18T2D060	236,50	1	BF250T4A400	67,00	1
BF120T1A110	44,70	1	BF180T1A22060	50,10	1	BF18T2D110	236,50	1	BF250T4A46060	67,00	1
BF120T1A12060	44,70	1	BF180T1A230	50,10	1	BF18T2D125	236,50	1	BF250T4A57560	67,00	1
BF120T1A22060	44,70	1	BF180T1A23060	50,10	1	BF18T2D220	236,50	1	BF250T4D012	96,10	1
BF120T1A230	44,70	1	BF180T1A400	50,10	1	BF18T2L024	196,00	1	BF250T4D024	96,10	1
BF120T1A23060	44,70	1	BF180T1A46060	50,10	1	BF18T2L048	196,00	1	BF250T4D048	96,10	1
BF120T1A400	44,70	1	BF180T1A57560	50,10	1	BF18T4A024	75,50	1	BF250T4D060	96,10	1
BF120T1A46060	44,70	1	BF180T1D012	70,10	1	BF18T4A02460	75,50	1	BF250T4D110	96,10	1
BF120T1A57560	44,70	1	BF180T1D024	70,10	1	BF18T4A048	75,50	1	BF250T4D125	96,10	1
BF120T1D012	63,00	1	BF180T1D048	70,10	1	BF18T4A04860	75,50	1	BF250T4D220	96,10	1
BF120T1D024	63,00	1	BF180T1D060	70,10	1	BF18T4A110	75,50	1	BF250T4L024	100,50	1
BF120T1D048	63,00	1	BF180T1D110	70,10	1	BF18T4A12060	75,50	1	BF250T4L048	100,50	1
BF120T1D060	63,00	1	BF180T1D125	70,10	1	BF18T4A22060	75,50	1	BF2600A024	86,60	1
BF120T1D110	63,00	1	BF180T1D220	70,10	1	BF18T4A230	75,50	1	BF2600A02460	86,60	1
BF120T1D125	63,00	1	BF180T1L024	81,10	1	BF18T4A23060	75,50	1	BF2600A048	86,60	1
BF120T1D220	63,00	1	BF180T1L048	81,10	1	BF18T4A400	75,50	1	BF2600A04860	86,60	1
BF120T1L024	69,30	1	BF180T1A024	50,10	1	BF18T4A46060	75,50	1	BF2600A110	86,60	1
BF120T1L048	69,30	1	BF180T1A02460	50,10	1	BF18T4A57560	75,50	1	BF2600A12060	86,60	1
BF12T4A024	72,40	1	BF180T1A048	50,10	1	BF18T4D012	226,00	1	BF2600A22060	86,60	1
BF12T4A02460	72,40	1	BF180T1A04860	50,10	1	BF18T4D024	226,00	1	BF2600A230	86,60	1
BF12T4A048	72,40	1	BF180T1A110	50,10	1	BF18T4D048	226,00	1	BF2600A23060	86,60	1
BF12T4A04860	72,40	1	BF180T1A12060	50,10	1	BF18T4D060	226,00	1	BF2600A400	86,60	1
BF12T4A110	72,40	1	BF180T1A22060	50,10	1	BF18T4D110	226,00	1	BF2600A46060	86,60	1
BF12T4A12060	72,40	1	BF180T1A230	50,10	1	BF18T4D125	226,00	1	BF2600A57560	86,60	1
BF12T4A22060	72,40	1	BF180T1A23060	50,10	1	BF18T4D220	226,00	1	BF2600D012	131,50	1
BF12T4A230	72,40	1	BF180T1A400	50,10	1	BF18T4L024	186,50	1	BF2600D024	131,50	1
BF12T4A23060	72,40	1	BF180T1A46060	50,10	1	BF18T4L048	186,50	1	BF2600D048	131,50	1
BF12T4A400	72,40	1	BF180T1A57560	50,10	1	BF19500E024	867,00	1	BF2600D060	131,50	1
BF12T4A46060	72,40	1	BF180T1D012	70,10	1	BF19500E110	867,00	1	BF2600D110	131,50	1
BF12T4A57560	72,40	1	BF180T1D024	70,10	1	BF19500E230	867,00	1	BF2600D125	131,50	1
BF15000A024	624,00	1	BF180T1D048	70,10	1	BF19500E400	867,00	1	BF2600D220	131,50	1
BF15000A02460	624,00	1	BF180T1D060	70,10	1	BF195T4E024	962,00	1	BF2600L024	131,50	1
BF15000A048	624,00	1	BF180T1D110	70,10	1	BF195T4E110	962,00	1	BF2600L048	131,50	1
BF15000A04860	624,00	1	BF180T1D125	70,10	1	BF195T4E230	962,00	1	BF26500E024	1.511,00	1
BF15000A110	624,00	1	BF180T1D220	70,10	1	BF195T4E400	962,00	1	BF26500E110	1.511,00	1
BF15000A12060	624,00	1	BF180T1L024	81,10	1	BF23000E024	901,00	1	BF26500E230	1.511,00	1
BF15000A22060	624,00	1	BF180T1L048	81,10	1	BF23000E110	901,00	1	BF26500E400	1.511,00	1
BF15000A230	624,00	1	BF18T0A024	137,50	1	BF23000E230	901,00	1	BF265T4E024	2.100,00	1
BF15000A23060	624,00	1	BF18T0A02460	137,50	1	BF23000E400	901,00	1	BF265T4E110	2.100,00	1

Sipariş Kodu	Birim Fiyat [EURO]	Min. Sipariş Aded	Sipariş Kodu	Birim Fiyat [EURO]	Min. Sipariş Aded	Sipariş Kodu	Birim Fiyat [EURO]	Min. Sipariş Aded	Sipariş Kodu	Birim Fiyat [EURO]	Min. Sipariş Aded
BF26T4E230	2.100,00	1	BF3200D048	141,00	1	BF38T4D110	476,00	1	BF6500A22060	272,00	1
BF26T4E400	2.100,00	1	BF3200D060	141,00	1	BF38T4D125	476,00	1	BF6500A230	272,00	1
BF26T0A024	233,00	1	BF3200D110	141,00	1	BF38T4D220	476,00	1	BF6500A23060	272,00	1
BF26T0A02460	233,00	1	BF3200D125	141,00	1	BF38T4L024	445,50	1	BF6500A400	272,00	1
BF26T0A048	233,00	1	BF3200D220	141,00	1	BF38T4L048	445,50	1	BF6500A46060	272,00	1
BF26T0A110	233,00	1	BF3200L024	164,00	1	BF4000E024	2.045,00	1	BF6500A57560	272,00	1
BF26T0A12060	233,00	1	BF3200L048	164,00	1	BF4000E110	2.045,00	1	BF6500E024	360,00	1
BF26T0A230	233,00	1	BF3300E024	1.648,00	1	BF4000E230	2.045,00	1	BF6500E110	360,00	1
BF26T0A23060	233,00	1	BF3300E110	1.648,00	1	BF4000E400	2.045,00	1	BF6500E230	360,00	1
BF26T0A400	233,00	1	BF3300E230	1.648,00	1	BF4000A024	168,00	1	BF65T4A024	350,00	1
BF26T0D012	337,50	1	BF3300E400	1.648,00	1	BF4000A02460	168,00	1	BF65T4A02460	350,00	1
BF26T0D024	337,50	1	BF330T4E024	2.200,00	1	BF4000A048	168,00	1	BF65T4A048	350,00	1
BF26T0D048	337,50	1	BF330T4E110	2.200,00	1	BF4000A04860	168,00	1	BF65T4A04860	350,00	1
BF26T0D060	337,50	1	BF330T4E230	2.200,00	1	BF4000A110	168,00	1	BF65T4A110	350,00	1
BF26T0D110	337,50	1	BF330T4E400	2.200,00	1	BF4000A12060	168,00	1	BF65T4A12060	350,00	1
BF26T0D125	337,50	1	BF3800A024	127,00	1	BF4000A22060	168,00	1	BF65T4A22060	350,00	1
BF26T0D220	337,50	1	BF3800A02460	127,00	1	BF4000A230	168,00	1	BF65T4A230	350,00	1
BF26T2A024	233,00	1	BF3800A048	127,00	1	BF4000A23060	168,00	1	BF65T4A23060	350,00	1
BF26T2A02460	233,00	1	BF3800A04860	127,00	1	BF4000A400	168,00	1	BF65T4A400	350,00	1
BF26T2A048	233,00	1	BF3800A110	127,00	1	BF4000A46060	168,00	1	BF65T4A46060	350,00	1
BF26T2A04860	233,00	1	BF3800A12060	127,00	1	BF4000A57560	168,00	1	BF65T4A57560	350,00	1
BF26T2A110	233,00	1	BF3800A22060	127,00	1	BF4000E024	225,00	1	BF65T4E024	477,00	1
BF26T2A12060	233,00	1	BF3800A230	127,00	1	BF4000E110	225,00	1	BF65T4E110	477,00	1
BF26T2A22060	233,00	1	BF3800A23060	127,00	1	BF4000E230	225,00	1	BF65T4E230	477,00	1
BF26T2A230	233,00	1	BF3800A400	127,00	1	BF400T4E024	3.000,00	1	BF8000A024	328,00	1
BF26T2A23060	233,00	1	BF3800A46060	127,00	1	BF400T4E110	3.000,00	1	BF8000A02460	328,00	1
BF26T2A400	233,00	1	BF3800A57560	127,00	1	BF400T4E230	3.000,00	1	BF8000A048	328,00	1
BF26T2A46060	233,00	1	BF3800D012	180,00	1	BF400T4E400	3.000,00	1	BF8000A04860	328,00	1
BF26T2A57560	233,00	1	BF3800D024	180,00	1	BF40T4A024	297,00	1	BF8000A110	328,00	1
BF26T2D012	337,50	1	BF3800D048	180,00	1	BF40T4A02460	297,00	1	BF8000A12060	328,00	1
BF26T2D024	337,50	1	BF3800D060	180,00	1	BF40T4A048	297,00	1	BF8000A22060	328,00	1
BF26T2D048	337,50	1	BF3800D110	180,00	1	BF40T4A04860	297,00	1	BF8000A230	328,00	1
BF26T2D060	337,50	1	BF3800D125	180,00	1	BF40T4A110	297,00	1	BF8000A23060	328,00	1
BF26T2D110	337,50	1	BF3800D220	180,00	1	BF40T4A12060	297,00	1	BF8000A400	328,00	1
BF26T2D125	337,50	1	BF3800L024	187,00	1	BF40T4A22060	297,00	1	BF8000A46060	328,00	1
BF26T2D220	337,50	1	BF3800L048	187,00	1	BF40T4A230	297,00	1	BF8000A57560	328,00	1
BF26T2L024	305,50	1	BF38T2A024	431,00	1	BF40T4A23060	297,00	1	BF8000E024	405,00	1
BF26T2L048	305,50	1	BF38T2A02460	431,00	1	BF40T4A400	297,00	1	BF8000E110	405,00	1
BF26T4A024	109,00	1	BF38T2A048	431,00	1	BF40T4A46060	297,00	1	BF8000E230	405,00	1
BF26T4A02460	109,00	1	BF38T2A04860	431,00	1	BF40T4A57560	297,00	1	BF80T2A024	982,50	1
BF26T4A048	109,00	1	BF38T2A110	431,00	1	BF5000A024	207,00	1	BF80T2A02460	982,50	1
BF26T4A04860	109,00	1	BF38T2A12060	431,00	1	BF5000A02460	207,00	1	BF80T2A048	982,50	1
BF26T4A110	109,00	1	BF38T2A22060	431,00	1	BF5000A048	207,00	1	BF80T2A04860	982,50	1
BF26T4A12060	109,00	1	BF38T2A230	431,00	1	BF5000A04860	207,00	1	BF80T2A110	982,50	1
BF26T4A22060	109,00	1	BF38T2A23060	431,00	1	BF5000A110	207,00	1	BF80T2A12060	982,50	1
BF26T4A230	109,00	1	BF38T2A400	431,00	1	BF5000A12060	207,00	1	BF80T2A22060	982,50	1
BF26T4A23060	109,00	1	BF38T2A46060	431,00	1	BF5000A22060	207,00	1	BF80T2A230	982,50	1
BF26T4A400	109,00	1	BF38T2A57560	431,00	1	BF5000A230	207,00	1	BF80T2A23060	982,50	1
BF26T4A46060	109,00	1	BF38T2D012	572,00	1	BF5000A23060	207,00	1	BF80T2A400	982,50	1
BF26T4A57560	109,00	1	BF38T2D024	572,00	1	BF5000A400	207,00	1	BF80T2A46060	982,50	1
BF26T4D012	271,50	1	BF38T2D048	572,00	1	BF5000A46060	207,00	1	BF80T2A57560	982,50	1
BF26T4D024	271,50	1	BF38T2D060	572,00	1	BF5000A57560	207,00	1	BF80T2E024	1.188,00	1
BF26T4D048	271,50	1	BF38T2D110	572,00	1	BF5000E024	286,00	1	BF80T2E110	1.188,00	1
BF26T4D060	271,50	1	BF38T2D125	572,00	1	BF5000E110	286,00	1	BF80T2E230	1.188,00	1
BF26T4D110	271,50	1	BF38T2D220	572,00	1	BF5000E230	286,00	1	BF80T4A024	424,00	1
BF26T4D125	271,50	1	BF38T2L024	520,00	1	BF50T4A024	348,50	1	BF80T4A02460	424,00	1
BF26T4D220	271,50	1	BF38T2L048	520,00	1	BF50T4A02460	348,50	1	BF80T4A048	424,00	1
BF26T4L024	271,50	1	BF38T4A024	192,50	1	BF50T4A048	348,50	1	BF80T4A04860	424,00	1
BF26T4L048	271,50	1	BF38T4A02460	192,50	1	BF50T4A04860	348,50	1	BF80T4A110	424,00	1
BF3200A024	105,50	1	BF38T4A048	192,50	1	BF50T4A110	348,50	1	BF80T4A12060	424,00	1
BF3200A02460	105,50	1	BF38T4A04860	192,50	1	BF50T4A12060	348,50	1	BF80T4A22060	424,00	1
BF3200A048	105,50	1	BF38T4A110	192,50	1	BF50T4A22060	348,50	1	BF80T4A230	424,00	1
BF3200A04860	105,50	1	BF38T4A12060	192,50	1	BF50T4A230	348,50	1	BF80T4A23060	424,00	1
BF3200A110	105,50	1	BF38T4A22060	192,50	1	BF50T4A23060	348,50	1	BF80T4A400	424,00	1
BF3200A12060	105,50	1	BF38T4A230	192,50	1	BF50T4A400	348,50	1	BF80T4A46060	424,00	1
BF3200A22060	105,50	1	BF38T4A23060	192,50	1	BF50T4A46060	348,50	1	BF80T4A57560	424,00	1
BF3200A230	105,50	1	BF38T4A400	192,50	1	BF50T4A57560	348,50	1	BF80T4E024	583,00	1
BF3200A23060	105,50	1	BF38T4A46060	192,50	1	BF6500A024	272,00	1	BF80T4E110	583,00	1
BF3200A400	105,50	1	BF38T4A57560	192,50	1	BF6500A02460	272,00	1	BF80T4E230	583,00	1
BF3200A46060	105,50	1	BF38T4D012	476,00	1	BF6500A048	272,00	1	BF9400A024	412,00	1
BF3200A57560	105,50	1	BF38T4D024	476,00	1	BF6500A04860	272,00	1	BF9400A02460	412,00	1
BF3200D012	141,00	1	BF38T4D048	476,00	1	BF6500A110	272,00	1	BF9400A048	412,00	1
BF3200D024	141,00	1	BF38T4D060	476,00	1	BF6500A12060	272,00	1	BF9400A04860	412,00	1

Sipariş Kodu	Birim Fiyat [EURO]	Min. Sipariş Adedi	Sipariş Kodu	Birim Fiyat [EURO]	Min. Sipariş Adedi	Sipariş Kodu	Birim Fiyat [EURO]	Min. Sipariş Adedi	Sipariş Kodu	Birim Fiyat [EURO]	Min. Sipariş Adedi
BF9400A110	412,00	1	BFA02570024	830,00	1	BFK1210A400	72,90	1	BFK5000A46060	262,50	1
BF9400A12060	412,00	1	BFA02570110	830,00	1	BFK1210A46060	72,90	1	BFK5000A57560	262,50	1
BF9400A22060	412,00	1	BFA02570230	830,00	1	BFK1210A57560	72,90	1	BFK6500A024	308,50	1
BF9400A230	412,00	1	BFA02570400	830,00	1	BFK15000A024	601,00	1	BFK6500A02460	308,50	1
BF9400A23060	412,00	1	BFA02670024	957,50	1	BFK15000A02460	601,00	1	BFK6500A048	308,50	1
BF9400A400	412,00	1	BFA02670110	957,50	1	BFK15000A048	601,00	1	BFK6500A04860	308,50	1
BF9400A46060	412,00	1	BFA02670230	957,50	1	BFK15000A04860	601,00	1	BFK6500A110	308,50	1
BF9400A57560	412,00	1	BFA02670400	957,50	1	BFK15000A110	601,00	1	BFK6500A12060	308,50	1
BF9400E024	435,00	1	BFA03270024	1.081,00	1	BFK15000A12060	601,00	1	BFK6500A22060	308,50	1
BF9400E110	435,00	1	BFA03270110	1.081,00	1	BFK15000A22060	601,00	1	BFK6500A230	308,50	1
BF9400E230	435,00	1	BFA03270230	1.081,00	1	BFK15000A230	601,00	1	BFK6500A23060	308,50	1
BF9500A024	424,00	1	BFA03270400	1.114,00	1	BFK15000A23060	601,00	1	BFK6500A400	308,50	1
BF9500A02460	424,00	1	BFA03870024	1.215,00	1	BFK15000A400	601,00	1	BFK6500A46060	308,50	1
BF9500A048	424,00	1	BFA03870110	1.215,00	1	BFK15000A46060	601,00	1	BFK6500A57560	308,50	1
BF9500A04860	424,00	1	BFA03870230	1.215,00	1	BFK15000A57560	601,00	1	BFK8000A024	353,50	1
BF9500A110	424,00	1	BFA03870400	1.215,00	1	BFK1810A024	84,70	1	BFK8000A02460	353,50	1
BF9500A12060	424,00	1	BFA05070024	1.554,00	1	BFK1810A02460	84,70	1	BFK8000A048	353,50	1
BF9500A22060	424,00	1	BFA0507002460	1.554,00	1	BFK1810A048	84,70	1	BFK8000A04860	353,50	1
BF9500A230	424,00	1	BFA05070110	1.554,00	1	BFK1810A04860	84,70	1	BFK8000A110	353,50	1
BF9500A23060	424,00	1	BFA05070230	1.554,00	1	BFK1810A110	84,70	1	BFK8000A12060	353,50	1
BF9500A400	424,00	1	BFA0657012060	1.769,00	1	BFK1810A12060	84,70	1	BFK8000A22060	353,50	1
BF9500A46060	424,00	1	BFA06570230	1.769,00	1	BFK1810A22060	84,70	1	BFK8000A230	353,50	1
BF9500A57560	424,00	1	BFA08070230	2.222,00	1	BFK1810A230	84,70	1	BFK8000A23060	353,50	1
BF9500E024	540,00	1	BFD150T4E024	1.562,00	1	BFK1810A23060	84,70	1	BFK8000A400	353,50	1
BF9500E110	540,00	1	BFD150T4E110	1.562,00	1	BFK1810A400	84,70	1	BFK8000A46060	353,50	1
BF9500E230	540,00	1	BFD150T4E230	1.562,00	1	BFK1810A46060	84,70	1	BFK8000A57560	353,50	1
BF95T4A024	583,00	1	BFD6500A230	485,00	1	BFK1810A57560	84,70	1	BFK9400A024	386,00	1
BF95T4A02460	583,00	1	BFD8000A230	617,00	1	BFK2600A024	98,10	1	BFK9400A02460	386,00	1
BF95T4A048	583,00	1	BFD80T4A024	801,00	1	BFK2600A02460	98,10	1	BFK9400A048	386,00	1
BF95T4A04860	583,00	1	BFD80T4A02460	801,00	1	BFK2600A048	98,10	1	BFK9400A04860	386,00	1
BF95T4A110	583,00	1	BFD80T4A048	801,00	1	BFK2600A04860	98,10	1	BFK9400A110	386,00	1
BF95T4A12060	583,00	1	BFD80T4A04860	801,00	1	BFK2600A110	98,10	1	BFK9400A12060	386,00	1
BF95T4A22060	583,00	1	BFD80T4A110	801,00	1	BFK2600A12060	98,10	1	BFK9400A22060	386,00	1
BF95T4A230	583,00	1	BFD80T4A12060	801,00	1	BFK2600A22060	98,10	1	BFK9400A230	386,00	1
BF95T4A23060	583,00	1	BFD80T4A22060	801,00	1	BFK2600A230	98,10	1	BFK9400A23060	386,00	1
BF95T4A400	583,00	1	BFD80T4A230	801,00	1	BFK2600A23060	98,10	1	BFK9400A400	386,00	1
BF95T4A46060	583,00	1	BFD80T4A23060	801,00	1	BFK2600A400	98,10	1	BFK9400A46060	386,00	1
BF95T4A57560	583,00	1	BFD80T4A400	801,00	1	BFK2600A46060	98,10	1	BFK9400A57560	386,00	1
BF95T4E024	636,00	1	BFD80T4A46060	801,00	1	BFK2600A57560	98,10	1	BFK9500A024	418,50	1
BF95T4E110	636,00	1	BFD80T4A57560	801,00	1	BFK3200A024	114,00	1	BFK9500A02460	418,50	1
BF95T4E230	636,00	1	BFK0910A024	65,70	1	BFK3200A02460	114,00	1	BFK9500A048	418,50	1
BFA00942024	200,00	1	BFK0910A02460	65,70	1	BFK3200A048	114,00	1	BFK9500A04860	418,50	1
BFA00942110	200,00	1	BFK0910A048	65,70	1	BFK3200A04860	114,00	1	BFK9500A110	418,50	1
BFA00942230	200,00	1	BFK0910A04860	65,70	1	BFK3200A110	114,00	1	BFK9500A12060	418,50	1
BFA00942400	200,00	1	BFK0910A110	65,70	1	BFK3200A12060	114,00	1	BFK9500A22060	418,50	1
BFA00970024	636,00	1	BFK0910A12060	65,70	1	BFK3200A22060	114,00	1	BFK9500A230	418,50	1
BFA00970048	636,00	1	BFK0910A22060	65,70	1	BFK3200A230	114,00	1	BFK9500A23060	418,50	1
BFA00970110	636,00	1	BFK0910A230	65,70	1	BFK3200A23060	114,00	1	BFK9500A400	418,50	1
BFA00970230	636,00	1	BFK0910A23060	65,70	1	BFK3200A400	114,00	1	BFK9500A46060	418,50	1
BFA00970400	636,00	1	BFK0910A400	65,70	1	BFK3200A46060	114,00	1	BFK9500A57560	418,50	1
BFA01242024	228,00	1	BFK0910A46060	65,70	1	BFK3200A57560	114,00	1	BFX1002	10,60	5
BFA01242048	228,00	1	BFK0910A57560	65,70	1	BFK3800A024	135,50	1	BFX1004	17,60	5
BFA01242110	228,00	1	BFK11500A024	534,00	1	BFK3800A02460	135,50	1	BFX1011	10,60	5
BFA01242230	228,00	1	BFK11500A02460	534,00	1	BFK3800A048	135,50	1	BFX101111	37,60	5
BFA01242400	228,00	1	BFK11500A048	534,00	1	BFK3800A04860	135,50	1	BFX1013	17,60	5
BFA01270024	662,50	1	BFK11500A04860	534,00	1	BFK3800A110	135,50	1	BFX1020	10,60	5
BFA01270110	662,50	1	BFK11500A110	534,00	1	BFK3800A12060	135,50	1	BFX1022	17,60	5
BFA01270230	662,50	1	BFK11500A12060	534,00	1	BFK3800A22060	135,50	1	BFX1031	17,60	5
BFA01270400	662,50	1	BFK11500A22060	534,00	1	BFK3800A230	135,50	1	BFX1040	17,60	5
BFA01842024	271,50	1	BFK11500A230	534,00	1	BFK3800A23060	135,50	1	BFX10C01	22,40	10
BFA01842048	271,50	1	BFK11500A23060	534,00	1	BFK3800A400	135,50	1	BFX10C10	22,40	10
BFA01842230	266,50	1	BFK11500A400	534,00	1	BFK3800A46060	135,50	1	BFX10K3	98,80	10
BFA01842400	271,50	1	BFK11500A46060	534,00	1	BFK3800A57560	135,50	1	BFX10K4	143,50	10
BFA01870024	730,50	1	BFK11500A57560	534,00	1	BFK5000A024	262,50	1	BFX1202	15,40	5
BFA01870110	730,50	1	BFK1210A024	72,90	1	BFK5000A02460	262,50	1	BFX1211	15,40	5
BFA01870230	730,50	1	BFK1210A02460	72,90	1	BFK5000A048	262,50	1	BFX1220	15,40	5
BFA01870400	730,50	1	BFK1210A048	72,90	1	BFK5000A04860	262,50	1	BFX12C02	47,70	5
BFA02542024	354,50	1	BFK1210A04860	72,90	1	BFK5000A110	262,50	1	BFX12C11	47,70	5
BFA02542048	354,50	1	BFK1210A110	72,90	1	BFK5000A12060	262,50	1	BFX12C20	47,70	5
BFA02542110	354,50	1	BFK1210A12060	72,90	1	BFK5000A22060	262,50	1	BFX30	2,00	50
BFA0254212060	354,50	1	BFK1210A22060	72,90	1	BFK5000A230	262,50	1	BFX3101	34,70	1
BFA02542230	354,50	1	BFK1210A230	72,90	1	BFK5000A23060	262,50	1	BFX3102	34,70	1
BFA02542400	354,50	1	BFK1210A23060	72,90	1	BFK5000A400	262,50	1	BFX3131	42,00	1



Sipariş Kodu	Birim Fiyat [EURO]	Min. Sipariş Aded	Sipariş Kodu	Birim Fiyat [EURO]	Min. Sipariş Aded	Sipariş Kodu	Birim Fiyat [EURO]	Min. Sipariş Aded	Sipariş Kodu	Birim Fiyat [EURO]	Min. Sipariş Aded
BFX3201	68,20	1	BFX93A048	78,90	1	CN3211220	67,80	10	DM0T0050	27,20	1
BFX3231	75,50	1	BFX93A04860	78,90	1	CN3220024	67,80	10	DM0T0060	27,20	1
BFX3232	75,50	1	BFX93A110	78,90	1	CN3220220	67,80	10	DM0T0080	27,20	1
BFX42	89,80	1	BFX93A12060	78,90	1	CN4001024	143,00	5	DM0T0100	27,20	1
BFX43	180,50	1	BFX93A22060	78,90	1	CN4001220	143,00	5	DM0T0150	27,20	1
BFX44	283,50	1	BFX93A230	78,90	1	CN4010024	143,00	5	DM1TA0250	186,50	1
BFX5000	17,60	5	BFX93A23060	78,90	1	CN4010220	143,00	5	DM1TA0300	186,50	1
BFX5001	19,20	5	BFX93A400	78,90	1	CN4022220	143,00	5	DM1TA0400	186,50	1
BFX5002	12,50	5	BFX93A46060	78,90	1	CN6301024	193,00	5	DM1TA0500	192,00	1
BFX5003	38,70	5	BFX93A57560	78,90	1	CN6301220	193,00	5	DM1TA0600	194,00	1
BFX5300	21,00	5	BFX93E024	207,00	1	CN6310024	193,00	5	DM1TA0800	201,00	1
BFX5301	31,90	5	BFX93E110	207,00	1	CN6310220	193,00	5	DM1TA1000	206,50	1
BFX5303	45,80	5	BFX93E230	207,00	1	CN6322220	193,00	5	DM1TMA0100	146,50	1
BFX5400	37,70	1	BFX94A024	132,00	1	CNB2010230	74,60	8	DM1TMA0150	146,50	1
BFX5401	56,50	1	BFX94A02460	132,00	1	CNB2011012	82,80	8	DM1TMA0200	146,50	1
BFX5403	45,70	1	BFX94A048	132,00	1	CNB2011024	73,60	8	DM1TMA0250	146,50	1
BFX5500	57,10	1	BFX94A04860	132,00	1	CNB2011230	82,80	8	DM1TP0060	88,10	1
BFX5503	125,50	1	BFX94A110	132,00	1	CNB2020012	82,80	8	DM1TP0080	93,60	1
BFX5504	125,50	1	BFX94A12060	132,00	1	CNB2020024	73,60	8	DM1TP0100	96,90	1
BFX641024	134,50	1	BFX94A22060	132,00	1	CNB2020230	82,80	8	DM1TP0150	98,80	1
BFX641048	134,50	1	BFX94A230	132,00	1	CNB3210012	136,50	4	DM1TP0200	76,60	1
BFX641110	134,50	1	BFX94A23060	132,00	1	CNB3210024	136,50	4	DM1TP0250	76,60	1
BFX641230	134,50	1	BFX94A400	132,00	1	CNB3210230	136,50	4	DM1TP0300	76,60	1
BFX641380	134,50	1	BFX94A46060	132,00	1	CNB3220012	91,40	8	DM1TP0400	76,60	1
BFX641D012	134,50	1	BFX94A57560	132,00	1	CNB3220024	91,40	8	DM1TP0500	76,60	1
BFX641D024	134,50	1	BFX94E024	324,50	1	CNB3220230	91,40	8	DM2T0100	30,50	1
BFX641D048	134,50	1	BFX94E110	324,50	1	CNBX11	76,60	1	DM2T0150	30,50	1
BFX641D110	134,50	1	BFX94E230	324,50	1	CNBX20	76,60	1	DM2T0200	30,50	1
BFX641D230	134,50	1	BFX95E024	416,00	1	CNH11	64,60	1	DM2T0250	30,50	1
BFX642	61,80	1	BFX95E110	416,00	1	CNH20	64,60	1	DM2T0300	30,50	1
BFX77048	20,20	5	BFX95E230	416,00	1	CNM2011024	88,30	10	DM2T0400	30,50	1
BFX77125	20,20	5	BFX95E400	416,00	1	CNM2011220	88,30	10	DM2TA0250	199,00	1
BFX77240	20,20	5	BFX96E024	696,00	1	CNM2020024	88,30	10	DM2TA0300	199,00	1
BFX79048	25,00	5	BFX96E110	696,00	1	CNM2020220	88,30	10	DM2TA0400	199,00	1
BFX79125	25,00	5	BFX96E230	696,00	1	CNM3210024	144,50	5	DM2TA0500	204,50	1
BFX79240	25,00	5	BFX96E400	696,00	1	CNM3210220	144,50	5	DM2TA0600	209,50	1
BFX79415	25,00	5	BFX99026F	76,90	1	CNM3220024	96,80	10	DM2TA0800	215,50	1
BFX80	4,70	10	BFX99026T	58,10	1	CNM3220220	96,80	10	DM2TA1000	225,50	1
BFX815	51,60	6	BFX99032T	105,50	1	CNP0	5,00	1	DM2TMA0250	168,00	1
BFX816	37,70	6	BFX99038F	188,00	1	CNP1	5,00	1	DM2TMA0300	168,00	1
BFX835	38,00	1	BFX99038T	142,00	1	CNP2	5,20	1	DM2TMA0400	168,00	1
BFX836	39,00	1	BFX99040F	235,00	1	CNP3	5,70	1	DM2TMA0500	168,00	1
BFX845	50,60	1	BFX99040T	174,50	1	CNX80	13,30	10	DM3T0800	54,90	1
BFX846	52,00	1	BFX99050F	273,00	1	CTRB15VA	74,80	1	DM35T1000	61,30	1
BFX8901	4,70	5	BFX99050T	203,00	1	CTRS15VA	101,50	1	DM35T1250	68,40	1
BFX8902	3,70	10	BFX99065F	348,50	1	CTRS25VA	126,50	1	DM3T0200	36,00	1
BFX8910	10,40	10	BFX99065T	262,50	1	CTRS40VA	169,50	1	DM3T0250	36,00	1
BFX91A024	29,90	1	BFX99080F	424,00	1	CTRS63VA	219,00	1	DM3T0300	36,00	1
BFX91A02460	29,90	1	BFX99080T	316,50	1	CX01	353,00	1	DM3T0400	37,00	1
BFX91A048	29,90	1	BFX99094T	374,00	1	CX02	882,00	1	DM3T0500	39,20	1
BFX91A04860	29,90	1	BFX99095F	555,00	1	CX03	285,00	1	DM3T0600	41,40	1
BFX91A110	29,90	1	BFX99095T	417,50	1	CX04	fiyat sorunuz	1	DM3T0800	46,30	1
BFX91A12060	29,90	1	BFX99115F	636,00	1	DCRG8	810,00	1	DM3TA0500	263,50	1
BFX91A22060	29,90	1	BFX99115T	477,50	1	DCRG8F	1.081,00	1	DM3TA0600	265,50	1
BFX91A230	29,90	1	BFX99150F	703,00	1	DCRG8IND	1.152,00	1	DM3TA0800	271,50	1
BFX91A23060	29,90	1	BFX99150T	528,50	1	DCRL3	367,00	1	DM3TA1000	277,50	1
BFX91A400	29,90	1	BFXD42	89,80	1	DCRL5	448,50	1	DM3TA1250	288,50	1
BFX91A46060	29,90	1	CBE012A	44,80	1	DCRL8	610,50	1	DM3TA1500	295,50	1
BFX91A57560	29,90	1	CBE230A	44,80	1	DCRM2	371,00	1	DM3TP0500	113,50	1
BFX92A024	36,60	1	CBZ230A	44,80	1	DCTLA4000075	1.594,00	1	DM3TP0600	117,50	1
BFX92A02460	36,60	1	CN2011024	55,40	10	DCTLA4000150	1.651,00	1	DM3TP0800	124,00	1
BFX92A048	36,60	1	CN2011220	55,40	10	DCTLA4000300	1.724,00	1	DM3TP1000	135,50	1
BFX92A04860	36,60	1	CN2020024	55,40	10	DCTLA4000500	2.388,00	1	DM4T1000	105,00	1
BFX92A110	36,60	1	CN2020220	55,40	10	DCTLA4001000	3.587,00	1	DM4T1250	105,50	1
BFX92A12060	36,60	1	CN2501024	65,10	10	DCTLA4800090	1.772,00	1	DM4T1500	120,00	1
BFX92A22060	36,60	1	CN2501220	65,10	10	DCTLA4800180	1.836,00	1	DM4T1600	127,50	1
BFX92A230	36,60	1	CN2510024	65,10	10	DCTLA4800360	1.914,00	1	DM4T2000	146,00	1
BFX92A23060	36,60	1	CN2510220	65,10	10	DCTLA4800600	2.654,00	1	DM4T2500	164,00	1
BFX92A400	36,60	1	CN3201024	101,00	10	DCTLA4801200	3.986,00	1	DM4T3000	186,50	1
BFX92A46060	36,60	1	CN3201220	101,00	10	DCTLA6900300	3.062,00	1	DM4T3500	284,00	1
BFX92A57560	36,60	1	CN3210024	101,00	10	DCTLA6900500	4.247,00	1	DM4T4000	338,00	1
BFX93A024	78,90	1	CN3210220	101,00	10	DCTLA6901000	6.377,00	1	DM4TA2000	638,50	1
BFX93A02460	78,90	1	CN3211024	67,80	10	DM0T0040	27,20	1	DM4TA2500	658,50	1

# Alfanümerik sıraya göre fiyatlar

Sipariş Kodu	Birim Fiyat [EURO]	Min. Sipariş Adedi	Sipariş Kodu	Birim Fiyat [EURO]	Min. Sipariş Adedi	Sipariş Kodu	Birim Fiyat [EURO]	Min. Sipariş Adedi	Sipariş Kodu	Birim Fiyat [EURO]	Min. Sipariş Adedi
DM4TA3000	684,00	1	DMGKIT100250	747,00	1	FB01FIN	17,90	6	GA100C	104,50	1
DM4TA4000	719,50	1	EXC1042	157,50	1	FB01F1P	5,90	12	GA125A	121,00	1
DM5TP1000	169,50	1	EXCCAB02	132,00	1	FB01F1PL	19,80	12	GA125ARY	121,00	1
DM5TP1250	186,00	1	EXCCON01	957,50	1	FB01F2P	12,10	6	GA125C	121,00	1
DM5TP1600	204,50	1	EXCGLA01	3.222,00	1	FB01F3N	34,90	3	GA160A	154,00	1
DM5TP2000	220,00	1	EXCGLAX1	1.176,00	1	FB01F3P	18,60	4	GA160ARY	154,00	1
DM5TP2500	249,50	1	EXCM4G01	2.417,00	1	FB01G1P	15,40	12	GA160C	154,00	1
DM5TP3000	271,50	1	EXCRDU1	863,00	1	FB01G1PL	25,90	12	GAX1011A	18,10	1
DMECD	789,00	1	EXM1000	509,50	1	FB01G2P	32,00	6	GAX1011C	18,10	1
DMED100T1	186,50	1	EXM1001	509,50	1	FB01G3P	42,00	4	GAX1110EA	26,10	1
DMED100T1A120	239,50	1	EXM1002	620,00	1	FB02A1N	31,40	3	GAX1210EA	26,10	1
DMED100T1MID	331,50	1	EXM1010	569,00	1	FB02A1P	14,40	6	GAX18S05	31,90	1
DMED110T1	224,00	1	EXM1011	569,00	1	FB02A1PL	21,10	6	GAX18S07	31,90	1
DMED110T1A120	317,50	1	EXM1012	569,00	1	FB02A2P	30,20	3	GAX30	49,60	1
DMED110T1MID	450,00	1	EXM1013	1.343,00	1	FB02A3N	63,30	1	GAX31A	20,90	1
DMED111	540,50	1	EXM1020	670,50	1	FB02A3P	46,60	2	GAX31C	20,90	1
DMED111MID	675,00	1	EXM1030	1.248,00	1	FB03A1N	72,10	3	GAX32A	62,90	1
DMED111MID7	756,50	1	EXM8004	12,20	1	FB03A1P	28,30	6	GAX32C	62,90	1
DMED112	557,00	1	EXP1000	204,50	1	FB03A1PL	38,50	6	GAX33A	20,90	1
DMED112MID	696,50	1	EXP1001	204,50	1	FB03A2P	72,20	3	GAX33C	20,90	1
DMED115T1	271,50	1	EXP1002	202,50	1	FB03A3N	146,00	1	GAX34A	62,90	1
DMED120T1	346,50	1	EXP1003	245,00	1	FB03A3P	104,50	2	GAX34C	62,90	1
DMED120T1A120	501,00	1	EXP1004	497,00	1	FB04D1P	16,00	6	GAX39I	44,30	1
DMED120T1MID	662,00	1	EXP1004T	759,50	1	FB04D1PL	21,00	6	GAX41040A	23,10	1
DMED121	491,00	1	EXP1005	497,00	1	FBX00	0,70	100	GAX41040C	23,10	1
DMED121MID	844,00	1	EXP1006	98,80	1	FBX01	0,70	100	GAX41063SA	29,90	1
DMED122	782,50	1	EXP1007	225,50	1	FBX02	1,00	100	GAX41125A	68,70	1
DMED122MID	889,00	1	EXP1008	282,00	1	FBX03	0,70	100	GAX41125C	68,70	1
DMED130LM	767,00	1	EXP1008T	478,00	1	FE01D00200	9,00	10	GAX42040A	15,40	1
DMED300F	1.405,00	1	EXP1010	367,00	1	FE01D00400	9,00	10	GAX42040C	15,40	1
DMED300T2	474,50	1	EXP1011	367,00	1	FE01D00600	9,00	10	GAX42040D	21,00	1
DMED300T2MID	1.087,00	1	EXP1012	157,50	1	FE01D00800	9,00	10	GAX42063A	25,70	1
DMED301	526,00	1	EXP1012T	551,50	1	FE01D01000	9,00	10	GAX42063C	25,70	1
DMED301MID	1.412,00	1	EXP1013	713,00	1	FE01D01200	9,00	10	GAX42063SA	21,10	1
DMED301MID7	1.594,00	1	EXP1013T	1.337,00	1	FE01D01600	9,00	10	GAX42063SC	21,10	1
DMED302	1.093,00	1	EXP1014	872,50	1	FE01D02000	9,00	10	GAX42080A	32,90	1
DMED302MID	1.494,00	1	EXP1015	996,50	1	FE04D006	21,00	1	GAX42080C	32,90	1
DMED305T2	415,50	1	EXP1016	610,50	1	FE04D010	21,00	1	GAX42100A	54,00	1
DMED305T2MID	1.113,00	1	EXP1030	317,50	1	FE04D015	21,00	1	GAX42100C	54,00	1
DMED310T2	474,50	1	EXP1031	1.829,00	1	FE04D020	21,00	1	GAX42125A	62,90	1
DMED310T2MID	1.135,00	1	EXP1040	282,00	1	FE05D020	26,00	1	GAX42125C	62,90	1
DMED330	434,50	1	EXP1041	295,50	1	FE05D025	28,00	1	GAX42160A	65,60	1
DMED330MID	1.408,00	1	EXP1042T	186,50	1	FE05D032	29,00	1	GAX42160C	65,60	1
DMED332	966,00	1	EXP1043T	289,50	1	FFL700DP	3.001,00	1	GAX5000	53,40	1
DMED332MID	1.484,00	1	EXP8000	11,40	10	FFL700EP	2.397,00	1	GAX5001	66,10	1
DMED341MID7	724,00	1	EXP8001	16,30	1	FFL800DP	3.301,00	1	GAX6000	49,60	1
DMED341MID7E	1.150,00	1	EXP8002	24,90	1	FFL800EP	2.638,00	1	GAX6001	57,30	1
DMED341MID7ER	1.264,00	1	EXP8003	45,60	10	FFLRA200	1.518,00	1	GAX60B	6,60	1
DMG100	357,00	1	EXP8004	155,00	1	FFLRA400	2.152,00	1	GAX61	10,90	1
DMG110	499,50	1	EXP8005	14,40	1	GA016A	26,20	1	GAX61B	10,90	1
DMG200	621,50	1	EXP8007	135,00	1	GA016ARY	26,20	1	GAX62	20,50	1
DMG200L01	789,00	1	EXS0000	277,00	1	GA016C	26,20	1	GAX62B	20,50	1
DMG210	744,00	1	EXS1032	129,50	1	GA025A	29,00	1	GAX63	18,60	1
DMG210L01	999,00	1	EXS1063	129,50	1	GA025ARY	29,00	1	GAX631B	21,80	1
DMG300	930,50	1	EXS1080	129,50	1	GA025C	29,00	1	GAX632	20,50	1
DMG300L01	1.400,00	1	EXS1125	129,50	1	GA032A	35,00	1	GAX632B	20,50	1
DMG600	429,00	1	EXS3032	227,50	1	GA032ARY	35,00	1	GAX63B	18,60	1
DMG610	600,00	1	EXS3063	227,50	1	GA032C	35,00	1	GAX64	29,90	1
DMG611R0100	3.372,00	1	EXS3080	227,50	1	GA040A	40,90	1	GAX64B	29,90	1
DMG611R0500	3.947,00	1	EXS3125	227,50	1	GA040ARY	40,90	1	GAX66N	55,10	1
DMG611R3000	4.112,00	1	EXS4000	684,00	1	GA040C	40,90	1	GAX66NB	55,10	1
DMG611R6300	4.276,00	1	EXS4001	628,50	1	GA040D	51,00	1	GAX67B	23,50	1
DMG615	1.350,00	1	FB01B1N	17,60	6	GA063A	66,10	1	GAX68	18,30	1
DMG7000	573,50	1	FB01B1P	5,00	12	GA063ARY	66,10	1	GAX68B	18,30	1
DMG7500	633,50	1	FB01B1PL	19,40	12	GA063C	66,10	1	GAX7055	7,00	1
DMG8000	1.045,00	1	FB01B2P	10,00	6	GA063SA	46,30	1	GAX7070	7,30	1
DMG800D048	1.265,00	1	FB01B3N	33,60	3	GA063SARY	46,30	1	GAX7090	7,60	1
DMG9000	1.701,00	1	FB01B3P	14,20	4	GA063SC	46,30	1	GAX7150	8,80	1
DMG900D048	3.240,00	1	FB01D1P	7,00	12	GA080A	76,20	1	GAX7150AN	15,40	1
DMG900T	2.456,00	1	FB01D1PL	12,00	12	GA080ARY	76,20	1	GAX7200	9,50	1
DMGKIT100060	737,00	1	FB01D2P	15,00	6	GA080C	76,20	1	GAX7200AN	16,40	1
DMGKIT100100	737,00	1	FB01D2PL	25,00	6	GA100A	104,50	1	GAX7300	13,50	1
DMGKIT100150	747,00	1	FB01F1M	15,40	12	GA100ARY	104,50	1	GAX7300AN	18,70	1

Sipariş Kodu	Birim Fiyat [EURO]	Min. Sipariş Aded	Sipariş Kodu	Birim Fiyat [EURO]	Min. Sipariş Aded	Sipariş Kodu	Birim Fiyat [EURO]	Min. Sipariş Aded	Sipariş Kodu	Birim Fiyat [EURO]	Min. Sipariş Aded
GAX7400	18,90	1	GAZM025B	379,00	1	GE0160N	461,50	1	GE1600E	8.013,00	1
GAX7400AN	28,40	1	GAZM025ET6	752,50	1	GE0160NT4	603,00	1	GE1600ET4	8.706,00	1
GAX7500	26,10	1	GAZM025ET8	840,00	1	GE0160P	286,50	1	GE1600T4	3.903,00	1
GAX7500AN	50,90	1	GAZM032	390,00	1	GE0160T4	359,50	1	GEX1011	22,90	1
GAX81	5,90	1	GAZM032B	390,00	1	GE0160T4P	359,50	1	GEX1011M	22,90	1
GAX82	9,50	1	GAZM032T4	458,50	1	GE0161N	788,00	1	GEX1011N	45,10	1
GAX83	10,10	1	GAZM032T4B	458,50	1	GE0161NT4	1.001,00	1	GEX61D	79,30	1
GAX84	16,70	1	GAZM040	412,50	1	GE0200	309,50	1	GEX61E	38,40	1
GAZ016	109,50	1	GAZM040B	412,50	1	GE0200B	852,00	1	GEX61N	99,10	1
GAZ016B	109,50	1	GAZM040ET6	796,00	1	GE0200BT4	1.079,00	1	GEX61NB	99,10	1
GAZ016T4	129,50	1	GAZM040ET8	886,50	1	GE0200E	962,00	1	GEX61NC	52,80	1
GAZ016T4B	129,50	1	GAZM040T4	477,00	1	GE0200ET4	1.127,00	1	GEX62D	58,00	1
GAZ025	118,00	1	GAZM040T4B	477,00	1	GE0200T4	362,00	1	GEX62NC	75,00	1
GAZ025B	118,00	1	GAZM063	625,00	1	GE0201E	1.158,00	1	GEX62NE	60,60	1
GAZ025DT2	274,00	1	GAZM063B	625,00	1	GE0201ET4	1.291,00	1	GEX63D	68,70	1
GAZ025DT2B	274,00	1	GAZM063SA	577,50	1	GE0250	317,00	1	GEX63NC	81,80	1
GAZ025ET6	351,00	1	GAZM063SAB	577,50	1	GE0250B	1.082,00	1	GEX63NE	100,00	1
GAZ025ET8	392,00	1	GAZM063SAET6	832,00	1	GE0250BT4	1.279,00	1	GEX64D	110,00	1
GAZ032	122,00	1	GAZM063SAET8	948,50	1	GE0250DT4	459,00	1	GEX64NC	123,00	1
GAZ032B	122,00	1	GAZM063SAT4	666,00	1	GE0250E	1.274,00	1	GEX64NE	128,50	1
GAZ032DT3	531,00	1	GAZM063SAT4B	666,00	1	GE0250ET4	1.377,00	1	GEX65D	33,40	1
GAZ032DT3B	531,00	1	GAZM063T4	728,00	1	GE0250N	1.082,00	1	GEX66N	50,10	1
GAZ032T4	140,50	1	GAZM063T4B	728,00	1	GE0250NT4	1.279,00	1	GEX66NB	50,10	1
GAZ032T4B	140,50	1	GAZM080	744,50	1	GE0250T4	402,50	1	GEX66ND	41,90	1
GAZ040	128,50	1	GAZM080B	744,50	1	GE0251	330,00	1	GEX67N	64,90	1
GAZ040B	128,50	1	GAZM080ET6	1.456,00	1	GE0251T4	480,00	1	GEX67NB	64,90	1
GAZ040DT4	695,00	1	GAZM080ET8	1.639,00	1	GE0315	414,00	1	GEX67ND	58,10	1
GAZ040DT4B	695,00	1	GAZM100	952,00	1	GE0315B	1.211,00	1	GEX68N	91,50	1
GAZ040ET6	381,00	1	GAZM100B	952,00	1	GE0315BT4	1.442,00	1	GEX68NB	91,50	1
GAZ040ET8	405,00	1	GAZM100T4	1.118,00	1	GE0315DT4	574,00	1	GEX68ND	79,10	1
GAZ040T4	153,00	1	GAZM100T4B	1.118,00	1	GE0315E	1.488,00	1	GEX690C	1.839,00	1
GAZ040T4B	153,00	1	GAZM125	1.202,00	1	GE0315ET4	1.619,00	1	GEX691C	1.839,00	1
GAZ063C	192,00	1	GAZM125B	1.202,00	1	GE0315T4	724,00	1	GEX692C	2.668,00	1
GAZ063CB	192,00	1	GAZM125ET6	1.844,00	1	GE0400	519,00	1	GEX693C	3.668,00	1
GAZ063CT4	232,00	1	GAZM125ET8	2.112,00	1	GE0400B	1.367,00	1	GEX694C	3.841,00	1
GAZ063CT4B	232,00	1	GAZM125T4	1.405,00	1	GE0400BT4	1.573,00	1	GEX7162N	13,80	1
GAZ063SA	185,00	1	GAZM125T4B	1.405,00	1	GE0400E	1.472,00	1	GEX7195N	20,50	1
GAZ063SAB	185,00	1	GAZM160	1.243,00	1	GE0400ET4	1.677,00	1	GEX7227N	31,30	1
GAZ063SAET6	380,00	1	GAZM160B	1.243,00	1	GE0400N	1.367,00	1	GEX7239N	50,90	1
GAZ063SAET8	433,50	1	GAZM160ET6	1.892,00	1	GE0400NT4	1.573,00	1	GEX7250N	31,00	1
GAZ063SAT4	203,00	1	GAZM160ET8	2.181,00	1	GE0400T4	762,50	1	GEX7345N	41,30	1
GAZ063SAT4B	203,00	1	GAZM160T4	1.451,00	1	GE0500	602,50	1	GEX7375N	33,60	1
GAZ080C	227,00	1	GAZM160T4B	1.451,00	1	GE0500E	2.057,00	1	GEX7387N	32,20	1
GAZ080CB	227,00	1	GAZS016	739,00	1	GE0500ET4	2.223,00	1	GEX7485N	64,90	1
GAZ080ET6	664,50	1	GAZS016B	739,00	1	GE0500T4	846,00	1	GEX7535N	62,00	1
GAZ080ET8	748,50	1	GAZS025	796,00	1	GE0630	728,00	1	GEX7536N	46,20	1
GAZ1	58,10	1	GAZS025B	796,00	1	GE0630B	2.351,00	1	GEX8101	20,90	1
GAZ100C	289,50	1	GAZS032	819,00	1	GE0630BT4	2.769,00	1	GEX8111	23,50	1
GAZ100CB	289,50	1	GAZS032B	819,00	1	GE0630DT4	1.087,00	1	GEX8121	30,30	1
GAZ100CT4	341,50	1	GAZS040	865,50	1	GE0630E	2.175,00	1	GEX8131	60,60	1
GAZ100CT4B	341,50	1	GAZS040B	865,50	1	GE0630ET4	2.440,00	1	GEX8141	87,60	1
GAZ125	374,00	1	GAZS063	1.311,00	1	GE0630N	2.351,00	1	GEX8201	29,70	1
GAZ125B	374,00	1	GAZS063B	1.311,00	1	GE0630NT4	2.769,00	1	GEX8203	44,30	1
GAZ125ET6	859,50	1	GAZS063SA	1.215,00	1	GE0630T4	941,00	1	GEX8211	22,90	1
GAZ125ET8	984,50	1	GAZS063SAB	1.215,00	1	GE0800	1.190,00	1	GEX8212	22,90	1
GAZ125T4	429,50	1	GAZS100	1.998,00	1	GE0800B	2.822,00	1	GEX8213	33,60	1
GAZ125T4B	429,50	1	GAZS100B	1.998,00	1	GE0800BT4	3.316,00	1	GEX8221	45,10	1
GAZ160	383,50	1	GD025AT2	75,00	1	GE0800DT4	1.358,00	1	GEX8222	45,10	1
GAZ160B	383,50	1	GD025AT3	100,00	1	GE0800E	3.226,00	1	GEX8223	50,70	1
GAZ160ET6	877,00	1	GD032AT3	125,00	1	GE0800ET4	3.711,00	1	GEX8231	61,20	1
GAZ160ET8	1.010,00	1	GD032AT4	163,00	1	GE0800N	2.822,00	1	GEX8232	61,20	1
GAZ160T4	448,50	1	GD040AT3	153,00	1	GE0800NT4	3.316,00	1	GEX8233	76,70	1
GAZ160T4B	448,50	1	GD040AT4	181,00	1	GE0800T4	1.448,00	1	GEX8311	24,50	1
GAZ1B	58,30	1	GE0050F	411,50	1	GE1000	1.620,00	1	GEX8312	37,80	1
GAZ2	101,50	1	GE0050FT4	510,50	1	GE1000E	4.154,00	1	GEX8321	54,20	1
GAZ2B	101,50	1	GE0125DT4	428,00	1	GE1000ET4	4.801,00	1	GEX8322	61,20	1
GAZ3	153,00	1	GE0125F	498,50	1	GE1000T4	2.135,00	1	GEX8331	66,80	1
GAZ3B	153,00	1	GE0125FT4	621,00	1	GE1250	2.084,00	1	GEX8332	72,30	1
GAZM016	351,50	1	GE0160	230,00	1	GE1250DT4	2.210,00	1	GE8900	25,30	1
GAZM016B	351,50	1	GE0160B	788,00	1	GE1250E	4.662,00	1	GF1003U	33,50	1
GAZM016T4	420,50	1	GE0160BT4	1.001,00	1	GE1250ET4	5.337,00	1	GF1003U47	46,80	1
GAZM016T4B	420,50	1	GE0160E	868,00	1	GE1250T4	2.427,00	1	GF1005U	24,20	1
GAZM025	379,00	1	GE0160ET4	988,00	1	GE1600	3.594,00	1	GF1005U47	37,50	1

Sipariş Kodu	Birim Fiyat [EURO]	Min. Sipariş Aded	Sipariş Kodu	Birim Fiyat [EURO]	Min. Sipariş Aded	Sipariş Kodu	Birim Fiyat [EURO]	Min. Sipariş Aded	Sipariş Kodu	Birim Fiyat [EURO]	Min. Sipariş Aded
GF1006U	28,10	1	GF1090U47	37,50	1	GF20110U47	64,80	1	GF2053088	81,10	1
GF1006U47	41,40	1	GF1091U	28,10	1	GF20110	51,50	1	GF2053U	56,20	1
GF1007U	33,50	1	GF1091U47	41,40	1	GF2011048	60,50	1	GF2053U11	68,10	1
GF1007U47	46,80	1	GF1092U	37,50	1	GF2011088	76,30	1	GF2053U12	80,70	1
GF1008U	37,50	1	GF1092U47	50,80	1	GF2011U	51,50	1	GF2053U25	62,20	1
GF1008U47	50,80	1	GF1093U	61,60	1	GF2011U25	57,50	1	GF2053U47	69,50	1
GF10107U	28,10	1	GF1093U47	74,90	1	GF2011U47	64,80	1	GF20540	33,70	1
GF10107U47	41,40	1	GF1094U	74,90	1	GF201230	44,90	1	GF2054048	42,80	1
GF10108U	33,50	1	GF1094U47	88,20	1	GF20123048	54,00	1	GF2054U	33,70	1
GF10108U47	46,80	1	GF1097U	61,60	1	GF20123U	44,90	1	GF2054U11	45,60	1
GF10109U	37,50	1	GF1097U47	74,90	1	GF20123U47	58,20	1	GF2054U12	58,20	1
GF10109U47	50,80	1	GF1098U	46,90	1	GF201240	56,20	1	GF2054U47	47,00	1
GF1010U	33,50	1	GF1098U47	60,20	1	GF20124048	65,30	1	GF20550	44,90	1
GF1010U47	46,80	1	GF20030	40,20	1	GF20124U	56,20	1	GF2055048	54,00	1
GF10110U	42,90	1	GF2003U	40,20	1	GF20124U47	69,50	1	GF2055U	44,90	1
GF10110U47	56,20	1	GF2003U11	52,10	1	GF20120	67,40	1	GF2055U11	56,90	1
GF1011U	42,90	1	GF2003U12	64,70	1	GF2012048	76,50	1	GF2055U12	69,40	1
GF1011U47	56,20	1	GF2003U47	53,50	1	GF2012088	92,30	1	GF2055U47	58,20	1
GF10123U	37,50	1	GF20050	29,00	1	GF2012U	67,40	1	GF20560	56,20	1
GF10123U47	50,80	1	GF2005048	38,00	1	GF2012U25	73,50	1	GF2056048	65,30	1
GF10124U	46,90	1	GF2005088	53,80	1	GF2012U47	80,70	1	GF2056U	56,20	1
GF10124U47	60,20	1	GF2005U	29,00	1	GF201350	56,20	1	GF2056U11	68,10	1
GF1012U	56,20	1	GF2005U11	40,90	1	GF20135048	65,30	1	GF2056U12	80,70	1
GF1012U47	69,50	1	GF2005U12	53,40	1	GF20135U	56,20	1	GF2056U47	69,50	1
GF10135U	46,90	1	GF2005U25	35,00	1	GF20135U47	69,50	1	GF20660	56,20	1
GF10135U47	60,20	1	GF2005U47	42,30	1	GF201360	74,00	1	GF2066048	65,30	1
GF10136U	61,60	1	GF20060	33,70	1	GF20136048	83,00	1	GF2066U	56,20	1
GF10136U47	74,90	1	GF2006048	42,80	1	GF20136U	74,00	1	GF2066U47	69,50	1
GF1013U	56,20	1	GF2006088	58,60	1	GF20136U47	87,30	1	GF20670	44,90	1
GF1013U47	69,50	1	GF2006U	33,70	1	GF20130	67,40	1	GF2067048	54,00	1
GF1019U	56,20	1	GF2006U11	45,60	1	GF2013048	76,50	1	GF2067U	44,90	1
GF1019U47	69,50	1	GF2006U12	58,20	1	GF2013088	92,30	1	GF2067U47	58,20	1
GF1020U	74,90	1	GF2006U25	39,80	1	GF2013U	67,40	1	GF20680	44,90	1
GF1020U47	88,20	1	GF2006U47	47,00	1	GF2013U25	73,50	1	GF2068048	54,00	1
GF1025U	37,50	1	GF20070	40,20	1	GF2013U47	80,70	1	GF2068U	44,90	1
GF1025U47	50,80	1	GF2007048	49,30	1	GF20190	67,40	1	GF2068U47	58,20	1
GF1026U	42,90	1	GF2007088	65,10	1	GF2019048	76,50	1	GF20690	67,40	1
GF1026U47	56,20	1	GF2007U	40,20	1	GF2019088	92,30	1	GF2069048	76,50	1
GF1051U	28,10	1	GF2007U11	52,10	1	GF2019U	67,40	1	GF2069U	67,40	1
GF1051U47	41,40	1	GF2007U12	64,70	1	GF2019U25	73,50	1	GF2069U11	79,30	1
GF1052U	37,50	1	GF2007U25	46,30	1	GF2019U47	80,70	1	GF2069U12	91,90	1
GF1052U47	50,80	1	GF2007U47	53,50	1	GF20200	89,90	1	GF2069U47	80,70	1
GF1053U	46,90	1	GF20080	44,90	1	GF2020048	99,00	1	GF20750	67,40	1
GF1053U47	60,20	1	GF2008048	54,00	1	GF2020088	114,80	1	GF2075048	76,50	1
GF1054U	28,10	1	GF2008088	69,80	1	GF2020U	89,90	1	GF2075U	67,40	1
GF1054U47	41,40	1	GF2008U	44,90	1	GF2020U25	96,00	1	GF2075U11	79,30	1
GF1055U	37,50	1	GF2008U11	56,90	1	GF2020U47	103,20	1	GF2075U12	91,90	1
GF1055U47	50,80	1	GF2008U12	69,40	1	GF20250	44,90	1	GF2075U47	80,70	1
GF1056U	46,90	1	GF2008U25	51,00	1	GF2025048	54,00	1	GF20820	40,20	1
GF1056U47	60,20	1	GF2008U47	58,20	1	GF2025088	69,80	1	GF2082048	49,30	1
GF1066U	46,90	1	GF201070	33,70	1	GF2025U	44,90	1	GF2082U	40,20	1
GF1066U47	60,20	1	GF20107048	42,80	1	GF2025U25	51,00	1	GF2082U47	53,50	1
GF1067U	37,50	1	GF20107U	33,70	1	GF2025U47	58,20	1	GF20830	44,90	1
GF1067U47	50,80	1	GF20107U47	47,00	1	GF20260	51,50	1	GF2083048	54,00	1
GF1068U	37,50	1	GF201080	40,20	1	GF2026048	60,50	1	GF2083U	44,90	1
GF1068U47	50,80	1	GF20108048	49,30	1	GF2026088	76,30	1	GF2083U47	58,20	1
GF1069U	56,20	1	GF20108U	40,20	1	GF2026U	51,50	1	GF20840	51,50	1
GF1069U47	69,50	1	GF20108U47	53,50	1	GF2026U25	57,50	1	GF2084048	60,50	1
GF1075U	56,20	1	GF201090	44,90	1	GF2026U47	64,80	1	GF2084U	51,50	1
GF1075U47	69,50	1	GF20109048	54,00	1	GF20510	33,70	1	GF2084U47	64,80	1
GF1082U	33,50	1	GF20109U	44,90	1	GF2051048	42,80	1	GF20850	56,20	1
GF1082U47	46,80	1	GF20109U47	58,20	1	GF2051U	33,70	1	GF2085048	65,30	1
GF1083U	37,50	1	GF2010U	40,20	1	GF2051U11	45,60	1	GF2085U	56,20	1
GF1083U47	50,80	1	GF2010U48	49,30	1	GF2051U12	58,20	1	GF2085U47	69,50	1
GF1084U	42,90	1	GF2010O88	65,10	1	GF2051U47	47,00	1	GF20860	56,20	1
GF1084U47	56,20	1	GF2010U	40,20	1	GF20520	44,90	1	GF2086048	65,30	1
GF1085U	46,90	1	GF2010U11	52,10	1	GF2052048	54,00	1	GF2086U	56,20	1
GF1085U47	60,20	1	GF2010U12	64,70	1	GF2052U	44,90	1	GF2086U47	69,50	1
GF1086U	46,90	1	GF2010U25	46,30	1	GF2052U11	56,90	1	GF20870	67,40	1
GF1086U47	60,20	1	GF2010U47	53,50	1	GF2052U12	69,40	1	GF2087048	76,50	1
GF1087U	56,20	1	GF201100	51,50	1	GF2052U47	58,20	1	GF2087U	67,40	1
GF1087U47	69,50	1	GF20110048	60,50	1	GF20530	56,20	1	GF2087U47	80,70	1
GF1090U	24,20	1	GF20110U	51,50	1	GF2053048	65,30	1	GF20900	29,00	1



Sipariş Kodu	Birim Fiyat [EURO]	Min. Sipariş Aded	Sipariş Kodu	Birim Fiyat [EURO]	Min. Sipariş Aded	Sipariş Kodu	Birim Fiyat [EURO]	Min. Sipariş Aded	Sipariş Kodu	Birim Fiyat [EURO]	Min. Sipariş Aded
GF2090C48	38,00	1	GLC0630T4C1	2.409,00	1	GLX7300S10	19,80	1	GMX64DB	226,00	1
GF2090C88	53,80	1	GLC0631C1	2.663,00	1	GLX7300S12	40,40	1	GMX7150S06	27,20	1
GF2090U	29,00	1	GLC0631T4C1	3.076,00	1	GLX7400S10	27,30	1	GMX7150S12	32,60	1
GF2090U11	40,90	1	GLC0800C1	3.253,00	1	GLX7400S12	55,50	1	GMX7300S06	33,40	1
GF2090U12	53,40	1	GLC0800T4C1	3.799,00	1	GLX7500S10	49,00	1	GMX7300S12	39,50	1
GF2090U25	35,00	1	GLC1000C1	4.419,00	1	GLX7500S12	99,40	1	GMX7500S12	97,20	1
GF2090U47	42,30	1	GLC1000T4C1	5.177,00	1	GLX800	47,70	1	GMX800	90,40	1
GF2091O	33,70	1	GLD0100T2C3	360,00	1	GLX801	63,40	1	GMX801	118,50	1
GF2091O48	42,80	1	GLD0100T4C3	629,00	1	GLX802	68,10	1	GMX802	629,50	1
GF2091O88	58,60	1	GLD0160T2C3	395,00	1	GLX803	90,60	1	GMX803	649,50	1
GF2091U	33,70	1	GLD0160T4C3	691,00	1	GLX804	80,30	1	GMX804	714,50	1
GF2091U11	45,60	1	GLD0200T2C3	462,00	1	GLX805	107,00	1	GMXCL36	474,50	1
GF2091U12	58,20	1	GLD0200T4C3	809,00	1	GLX900	67,80	1	GMXCL48	607,50	1
GF2091U25	39,80	1	GLD0250T2C3	529,00	1	GLX901	90,40	1	GMXCL60	674,50	1
GF2091U47	47,00	1	GLD0250T4C3	926,00	1	GLX902	106,50	1	GMXCL72	729,50	1
GF2092O	44,90	1	GLD0315T2C3	587,00	1	GLX903	142,50	1	GMXFM1	384,50	1
GF2092O48	54,00	1	GLD0315T4C3	1.028,00	1	GLX904	115,00	1	GMXFM2	384,50	1
GF2092O88	69,80	1	GLX00	17,00	1	GLX905	154,00	1	GMXKIT8501	297,50	1
GF2092U	44,90	1	GLX1001	21,80	1	GLZM0160	1.195,00	1	GX1610048	40,90	1
GF2092U11	56,90	1	GLX1010EA	21,80	1	GLZM0160B	1.195,00	1	GX1610088	50,90	1
GF2092U12	69,40	1	GLX201	81,40	1	GLZM0160ET6	1.801,00	1	GX1610088	54,70	1
GF2092U25	51,00	1	GLX202	108,50	1	GLZM0160ET8	2.069,00	1	GX1610P	51,90	1
GF2092U47	58,20	1	GLX206	110,00	1	GLZM0160T4	1.366,00	1	GX1610P25	56,10	1
GF2093O	74,00	1	GLX207	148,50	1	GLZM0160T4B	1.366,00	1	GX1610U	32,20	1
GF2093O48	83,00	1	GLX208	148,00	1	GLZM0200	1.276,00	1	GX1610U11	40,90	1
GF2093U	74,00	1	GLX209	198,00	1	GLZM0200B	1.276,00	1	GX1610U12	56,40	1
GF2093U47	87,30	1	GLX300	98,20	1	GLZM0200ET6	1.976,00	1	GX1610U25	36,00	1
GF2094O	89,90	1	GLX301	88,20	1	GLZM0200ET8	2.243,00	1	GX1611P	60,80	1
GF2094O48	99,00	1	GLX302	218,00	1	GLZM0200T4	1.447,00	1	GX1611U	38,90	1
GF2094U	89,90	1	GLX303	198,00	1	GLZM0200T4B	1.447,00	1	GX1612U	50,70	1
GF2094U47	103,20	1	GLX304	272,00	1	GLZM0250	1.355,00	1	GX1613U	50,90	1
GF2097O	74,00	1	GLX305	272,00	1	GLZM0250B	1.355,00	1	GX1626U	43,10	1
GF2097O48	83,00	1	GLX306	463,00	1	GLZM0250ET6	2.200,00	1	GX1651O48	38,10	1
GF2097U	74,00	1	GLX307	463,00	1	GLZM0250ET8	2.468,00	1	GX1651U	27,20	1
GF2097U47	87,30	1	GLX420200UL	221,00	1	GLZM0250T4	1.525,00	1	GX1652O48	47,10	1
GF2098O	56,20	1	GLX420315	86,20	1	GLZM0250T4B	1.525,00	1	GX1652U	36,30	1
GF2098O48	65,30	1	GLX420320	155,00	1	GLZM0315	1.406,00	1	GX1653O48	58,60	1
GF2098U	56,20	1	GLX420400	177,00	1	GLZM0315B	1.406,00	1	GX1653P	64,40	1
GF2098U47	69,50	1	GLX420400UL	333,50	1	GLZM0315ET6	2.397,00	1	GX1653U	45,30	1
GL0160C1	201,00	1	GLX420500	208,50	1	GLZM0315ET8	2.665,00	1	GX1654U	33,90	1
GL0200C1	253,00	1	GLX420600UL	572,00	1	GLZM0315T4	1.576,00	1	GX1655U	45,20	1
GL0200C1UL	806,50	1	GLX420630	241,00	1	GLZM0315T4B	1.576,00	1	GX1656U	49,90	1
GL0250C1	335,50	1	GLX420631	266,00	1	GMFC030C12	836,00	1	GX1660U	59,10	1
GL0315C1	364,00	1	GLX420800	311,00	1	GMFJ030C12	836,00	1	GX1666O48	56,40	1
GL0320C1	448,00	1	GLX420800UL	670,00	1	GMFJ060C03	1.125,00	1	GX1666U	44,20	1
GL0400C1	502,50	1	GLX421000	452,00	1	GMFJ060C12	1.125,00	1	GX1667O48	45,60	1
GL0400C1UL	1.146,00	1	GLX500	36,10	1	GMFJ100C03	1.218,00	1	GX1667U	33,90	1
GL0500C1	575,50	1	GLX501	108,50	1	GMFJ200C03	3.134,00	1	GX1668O48	44,70	1
GL0600C1UL	1.970,00	1	GLX502	68,90	1	GMFJ400C03	4.364,00	1	GX1668U	34,00	1
GL0630C1	770,50	1	GLX503	206,50	1	GMFJ600C03	7.174,00	1	GX1669U	56,40	1
GL0631C1	874,00	1	GLX504	71,10	1	GMFL800C03	10.507,00	1	GX1675O48	58,50	1
GL0800C1	988,00	1	GLX505	213,50	1	GMX1001	48,00	1	GX1675P	73,40	1
GL0800C1UL	2.306,00	1	GLX506	80,00	1	GMX1010	48,00	1	GX1675U	49,90	1
GL1000C1	1.620,00	1	GLX507	241,00	1	GMX1011	81,20	1	GX1690O48	32,00	1
GLC0160C1	723,50	1	GLX61	52,20	1	GMX30	279,50	1	GX1690U	23,20	1
GLC0160T4C1	904,00	1	GLX61B	52,20	1	GMX31	338,50	1	GX1690U11	32,90	1
GLC0200C1	871,00	1	GLX61CB	62,60	1	GMX32	376,00	1	GX1690U12	49,60	1
GLC0200C1UL	2.372,00	1	GLX61D	38,40	1	GMX33	47,40	1	GX1691O48	38,10	1
GLC0200T4C1	1.056,00	1	GLX61DB	38,40	1	GMX34	124,00	1	GX1691U	26,60	1
GLC0200T4C1UL	2.812,00	1	GLX62	63,40	1	GMX500	76,20	1	GX1691U11	36,00	1
GLC0250C1	1.093,00	1	GLX62B	63,40	1	GMX501	180,50	1	GX1691U12	52,80	1
GLC0250T4C1	1.244,00	1	GLX62CB	77,50	1	GMX502	432,50	1	GX1692O48	46,30	1
GLC0315C1	1.206,00	1	GLX62D	44,80	1	GMX503	446,50	1	GX1692O88	52,70	1
GLC0315T4C1	1.354,00	1	GLX62DB	44,80	1	GMX504	763,00	1	GX1692P	55,80	1
GLC0320C1	1.097,00	1	GLX63	71,00	1	GMX505	27,00	1	GX1692P25	60,10	1
GLC0320T4C1	1.266,00	1	GLX63B	71,00	1	GMX61	70,60	1	GX1692U	35,70	1
GLC0400C1	1.302,00	1	GLX63CB	85,00	1	GMX61B	70,60	1	GX1692U11	44,20	1
GLC0400C1UL	3.463,00	1	GLX63D	54,60	1	GMX61DB	67,80	1	GX1692U12	60,60	1
GLC0400T4C1	1.484,00	1	GLX63DB	54,60	1	GMX61NFPA	336,00	1	GX1697O48	104,50	1
GLC0400T4C1UL	4.165,00	1	GLX7150S10	16,30	1	GMX62	90,40	1	GX1697U	93,40	1
GLC0500C1	1.532,00	1	GLX7150S12	33,10	1	GMX62B	90,40	1	GX1698O48	58,10	1
GLC0500T4C1	1.751,00	1	GLX7200S10	17,60	1	GMX62DB	135,50	1	GX1698U	45,60	1
GLC0630C1	2.085,00	1	GLX7200S12	35,40	1	GMX63DB	169,50	1	GX16F108P25	104,50	1

Sipariş Kodu	Birim Fiyat [EURO]	Min. Sipariş Aded	Sipariş Kodu	Birim Fiyat [EURO]	Min. Sipariş Aded	Sipariş Kodu	Birim Fiyat [EURO]	Min. Sipariş Aded	Sipariş Kodu	Birim Fiyat [EURO]	Min. Sipariş Adedi
GX2010068	55,80	1	GX4051U	73,20	1	HR602CD012	10,10	10	KBC1A11	25,70	1
GX2010088	59,30	1	GX4052U	102,00	1	HR602CD024	10,10	10	KBC1L02	27,20	1
GX2010P	55,20	1	GX4053P	170,00	1	HR604CA024	11,60	10	KBC1L03	35,70	1
GX2010P25	65,80	1	GX4053U	137,50	1	HR604CA110	13,00	10	KBC1L11	25,70	1
GX2010U	37,30	1	GX4075P	197,50	1	HR604CA230	13,00	10	KBC1L12	35,70	1
GX2010U25	43,20	1	GX4075U	162,00	1	HR604CD012	11,60	10	KBC1L20	27,20	1
GX2010U29D	73,20	1	GX4090U	59,60	1	HR604CD024	11,60	10	KBC1L21	35,70	1
GX2010U47	54,70	1	GX4091U	72,30	1	HR6X30	0,60	100	KBC1S02	33,80	1
GX2011P	67,20	1	GX4092078	127,50	1	HR6X77024	5,30	10	KBC1S11	21,10	1
GX2011U	49,60	1	GX4092P	127,50	1	HR6X77230	5,30	10	KBC2A11	26,60	1
GX2012U	63,30	1	GX4092U	104,50	1	HR6X78024	4,10	10	KBC2L02	28,30	1
GX2013U	62,90	1	GXA01	11,30	1	HR6X88	0,80	10	KBC2L03	37,30	1
GX2026U	50,10	1	GXA01H	13,50	1	HR6XS21	8,20	10	KBC2L11	26,60	1
GX2051U	31,30	1	GXA11	13,50	1	HR6XS21S	12,50	10	KBC2L12	37,30	1
GX2052U	42,70	1	HR101CE012	6,00	20	HR6XS22	8,70	10	KBC2L20	28,30	1
GX2053P	71,30	1	HR101CE024	8,00	20	HR6XS41	9,30	10	KBC2L21	37,30	1
GX2053U	51,80	1	HR101CE060	11,30	20	HR6XS41S	16,30	10	KBC2S02	35,00	1
GX2054U	35,50	1	HR1X30	0,50	100	HR6XS42	9,90	10	KBC2S11	22,90	1
GX2055U	46,30	1	HR1X3016	4,00	20	HR702CA024	14,90	10	KBD1A11	25,70	1
GX2056U	57,10	1	HR1X9020	4,50	10	HR702CA110	16,60	10	KBD1L02	27,20	1
GX2069U	65,60	1	HR1X9120	4,50	10	HR702CA230	16,60	10	KBD1L03	35,70	1
GX2075P	80,30	1	HR1XS024	10,30	10	HR702CD024	14,90	10	KBD1L11	25,70	1
GX2075U	63,30	1	HR1XS024S	12,80	10	HR702CD110	16,60	10	KBD1L12	35,70	1
GX2090U	27,20	1	HR1XS110	13,90	10	HR703CA024	17,10	10	KBD1L20	27,20	1
GX2090U29D	59,90	1	HR1XS110S	15,50	10	HR703CA110	19,00	10	KBD1L21	35,70	1
GX2090U47	42,30	1	HR1XS230	13,90	10	HR703CA230	19,00	10	KBD1S02	33,80	1
GX2091U	31,30	1	HR1XS230S	15,50	10	HR703CD024	17,10	10	KBD1S11	19,60	1
GX2091U29D	66,10	1	HR201AS024	33,60	10	HR703CD110	19,00	10	KBD2A11	26,60	1
GX2091U47	47,90	1	HR201DS024	32,40	10	HR7X87	0,70	20	KBD2L02	28,30	1
GX2092068	59,90	1	HR301CA024	6,40	20	HR7XS1	7,30	10	KBD2L03	37,30	1
GX2092P	60,60	1	HR301CA110	7,30	20	HR7XS2	7,60	10	KBD2L11	26,60	1
GX2092P25	68,90	1	HR301CA230	10,80	20	HR8020A024	21,90	10	KBD2L12	37,30	1
GX2092U	41,30	1	HR301CD012	5,00	20	HR8020A230	23,00	10	KBD2L20	28,30	1
GX2092U29D	77,60	1	HR301CD024	5,00	20	HR802CA024	25,70	10	KBD2L21	37,30	1
GX2092U47	58,50	1	HR302CA024	7,30	20	HR802CA230	26,80	10	KBD2S02	35,00	1
GX20H10U	40,90	1	HR302CA110	8,30	20	HRA101CE024	16,60	10	KBD2S11	22,90	1
GX3210068	88,00	1	HR302CA230	12,50	20	HRA101CE024S	19,50	10	KBE1A11	27,00	1
GX3210088	88,50	1	HR302CD012	5,70	20	HRA302CD024K4	12,20	10	KBE1D02	39,80	1
GX3210P	90,70	1	HR302CD024	5,70	20	HRA302CD024K5	21,90	10	KBE1L02	28,40	1
GX3210P25	95,20	1	HR3X88	0,80	20	HRA502CA024K4	17,98	10	KBE1L03	37,30	1
GX3210U	64,90	1	HR401CA024	9,30	10	HRA502CA230K4	20,68	10	KBE1L11	27,00	1
GX3210U25	70,20	1	HR401CA110	9,70	10	HRA502CD024K4	23,28	10	KBE1L12	37,30	1
GX3211P	113,50	1	HR401CA230	11,20	10	HRA502CD024K5	27,68	10	KBE1L20	28,40	1
GX3211U	88,30	1	HR401CD012	7,60	10	HRA604CA024K4	22,30	10	KBE1L21	37,30	1
GX3212U	120,00	1	HR401CD024	6,10	10	HRA604CA230K4	23,70	10	KBE1S02	35,10	1
GX3213U	119,50	1	HR402CA024	10,50	10	HRA604CD024K4	22,30	10	KBE1S11	21,50	1
GX3226U	90,10	1	HR402CA110	11,10	10	KBA1A11	21,80	1	KBE2A11	28,70	1
GX3251U	52,80	1	HR402CA230	13,00	10	KBA1L02	23,20	1	KBE2L02	30,60	1
GX3252U	75,00	1	HR402CD012	8,50	10	KBA1L03	32,20	1	KBE2L03	39,80	1
GX3253P	121,50	1	HR402CD024	6,80	10	KBA1L11	21,80	1	KBE2L11	28,70	1
GX3253U	96,00	1	HR501CA024	10,10	10	KBA1L12	32,20	1	KBE2L12	39,80	1
GX3254U	51,80	1	HR501CA110	10,50	10	KBA1L20	23,20	1	KBE2L20	30,60	1
GX3255U	74,50	1	HR501CA230	12,20	10	KBA1L21	32,20	1	KBE2L21	39,80	1
GX3256U	96,00	1	HR501CD012	10,10	10	KBA1S02	30,10	1	KBE2S02	37,30	1
GX3269U	118,00	1	HR501CD024	10,10	10	KBA1S11	16,90	1	KBE2S11	25,10	1
GX3275P	141,00	1	HR501CD048	10,10	10	KBB1A11	25,00	1	KBE3A11	32,20	1
GX3275U	118,00	1	HR501CD110	12,50	10	KBB1L02	26,40	1	KBE3L02	33,60	1
GX3290U	44,30	1	HR502CA024	11,40	10	KBB1L03	35,70	1	KBE3L03	42,40	1
GX3291U	51,80	1	HR502CA110	12,10	10	KBB1L11	25,00	1	KBE3L11	32,20	1
GX3292068	97,50	1	HR502CA230	14,10	10	KBB1L12	35,70	1	KBE3L12	42,40	1
GX3292P	98,20	1	HR502CD012	11,40	10	KBB1L20	26,40	1	KBE3L20	33,60	1
GX3292P25	103,00	1	HR502CD024	11,40	10	KBB1L21	35,70	1	KBE3L21	42,40	1
GX3292U	75,50	1	HR502CD048	11,40	10	KBB1S02	33,40	1	KBE3S02	40,50	1
GX32F108P25	182,00	1	HR502CD110	14,30	10	KBB1S11	19,20	1	KBE3S11	33,60	1
GX4010078	113,50	1	HR5X30	0,60	100	KBB2A11	27,50	1	KBF1A11	28,30	1
GX4010098	117,50	1	HR5X87	0,70	10	KBB2L02	28,20	1	KBF1D02	41,90	1
GX4010P	118,00	1	HR5X9008	6,60	10	KBB2L03	37,00	1	KBF1L02	29,80	1
GX4010U	91,90	1	HR5XS21	5,70	10	KBB2L11	27,50	1	KBF1L03	40,10	1
GX4010U65	95,50	1	HR5XS21S	10,10	10	KBB2L12	37,00	1	KBF1L11	28,30	1
GX4011P	146,00	1	HR5XS22	6,10	10	KBB2L20	28,20	1	KBF1L12	40,10	1
GX4011U	123,50	1	HR602CA024	10,10	10	KBB2L21	37,00	1	KBF1L20	29,80	1
GX4012U	164,50	1	HR602CA110	11,30	10	KBB2S02	35,00	1	KBF1L21	40,10	1
GX4013U	164,50	1	HR602CA230	11,30	10	KBB2S11	22,40	1	KBF1S02	36,60	1



Sipariş Kodu	Birim Fiyat [EURO]	Min. Sipariş Aded	Sipariş Kodu	Birim Fiyat [EURO]	Min. Sipariş Aded	Sipariş Kodu	Birim Fiyat [EURO]	Min. Sipariş Aded	Sipariş Kodu	Birim Fiyat [EURO]	Min. Sipariş Aded
KBF1S11	21,60	1	KBM2S02	35,70	1	KCD1L02	29,80	1	KCM1L02	33,40	1
KBF2A11	30,30	1	KBM2S11	25,70	1	KCD1L11	28,30	1	KCM1L11	31,90	1
KBF2L02	31,90	1	KBN1L02	52,80	1	KCD1L20	29,80	1	KCM1L20	33,40	1
KBF2L03	40,60	1	KBN1L03	61,80	1	KCD1S02	36,60	1	KCM1S02	40,10	1
KBF2L11	30,30	1	KBN1L11	54,10	1	KCD1S11	29,80	1	KCM1S11	33,40	1
KBF2L12	40,60	1	KBN1L12	64,80	1	KCD2A11	29,40	1	KCM2A11	29,80	1
KBF2L20	31,90	1	KBN1L21	64,80	1	KCD2L02	31,00	1	KCM2L02	31,30	1
KBF2L21	40,60	1	KBN2L02	55,30	1	KCD2L11	29,40	1	KCM2L11	29,80	1
KBF2S02	38,70	1	KBN2L03	64,80	1	KCD2L20	31,00	1	KCM2L20	31,30	1
KBF2S11	25,70	1	KBN2L11	54,10	1	KCD2S02	37,80	1	KCM2S02	38,10	1
KBF3A11	32,90	1	KBN2L12	64,80	1	KCD2S11	31,00	1	KCM2S11	31,30	1
KBF3L02	34,80	1	KBN2L21	64,80	1	KCE1A11	29,70	1	KCN1L02	58,50	1
KBF3L03	43,20	1	KBN3L02	54,40	1	KCE1D02	43,20	1	KCN1L11	56,60	1
KBF3L11	32,90	1	KBN3L03	63,50	1	KCE1L02	31,00	1	KCN2L02	58,50	1
KBF3L12	43,20	1	KBN3L11	52,60	1	KCE1L11	29,70	1	KCN2L11	56,60	1
KBF3L20	34,80	1	KBN3L12	63,50	1	KCE1L20	31,00	1	KCN3L02	57,10	1
KBF3L21	43,20	1	KBN3L21	63,50	1	KCE1S02	37,80	1	KCN3L11	55,30	1
KBF3S02	41,30	1	KBN4L02	54,40	1	KCE1S11	31,00	1	KCN4L02	57,10	1
KBF3S11	26,70	1	KBN4L03	63,50	1	KCE2A11	31,50	1	KCN4L11	55,30	1
KBF4A11	34,80	1	KBN4L11	52,60	1	KCE2L02	33,40	1	KCP1L02	60,50	1
KBF4L02	36,30	1	KBN4L12	63,50	1	KCE2L11	31,50	1	KCP1L11	58,70	1
KBF4L03	45,10	1	KBN4L21	63,50	1	KCE2L20	33,40	1	KCP2L02	62,60	1
KBF4L11	34,80	1	KBP1L02	57,20	1	KCE2S02	40,10	1	KCP2L11	61,20	1
KBF4L12	45,10	1	KBP1L03	66,60	1	KCE2S11	33,40	1	KCP3L02	62,60	1
KBF4L20	36,30	1	KBP1L11	56,00	1	KCE3A11	35,00	1	KCP3L11	61,20	1
KBF4L21	45,10	1	KBP1L12	66,60	1	KCE3L02	36,30	1	KCQ1L02	54,80	1
KBF4S02	42,70	1	KBP1L21	66,60	1	KCE3L11	35,00	1	KCQ1L11	53,20	1
KBF4S11	36,30	1	KBP2L02	59,60	1	KCE3L20	36,30	1	KEN1E1024F	263,00	1
KBH1A11	43,70	1	KBP2L03	68,90	1	KCE3S02	44,70	1	KEN1E1120F	270,00	1
KBH1L02	45,20	1	KBP2L11	58,30	1	KCE3S11	36,30	1	KEN1E1230F	270,00	1
KBH1L03	54,80	1	KBP2L12	68,90	1	KCF1A11	31,00	1	KEN1E2024F	263,00	1
KBH1L11	43,70	1	KBP2L21	68,90	1	KCF1L02	32,40	1	KEN1E2120F	270,00	1
KBH1L12	54,80	1	KBP3L02	59,60	1	KCF1L11	31,00	1	KEN1E2230F	270,00	1
KBH1L20	45,20	1	KBP3L03	68,90	1	KCF1L20	32,40	1	KEN1E3024F	263,00	1
KBH1L21	54,80	1	KBP3L11	58,30	1	KCF1S02	39,10	1	KEN1E3120F	270,00	1
KBH1S02	52,70	1	KBP3L12	68,90	1	KCF1S11	32,40	1	KEN1E3230F	270,00	1
KBH1S11	45,20	1	KBP3L21	68,90	1	KCF2A11	32,90	1	KEN1M1024F	263,00	1
KBL1A11	29,80	1	KBQ1L02	52,20	1	KCF2L02	34,80	1	KEN1M1120F	270,00	1
KBL1D02	43,70	1	KBQ1L03	61,20	1	KCF2L11	32,90	1	KEN1M1230F	270,00	1
KBL1L02	31,30	1	KBQ1L11	50,70	1	KCF2L20	34,80	1	KEN1M2024F	263,00	1
KBL1L03	40,10	1	KBQ1L12	61,20	1	KCF2S02	41,30	1	KEN1M2120F	270,00	1
KBL1L11	29,80	1	KBQ1L21	61,20	1	KCF2S11	34,80	1	KEN1M2230F	270,00	1
KBL1L12	40,10	1	KCA1A11	24,50	1	KCF3A11	35,70	1	KEN1M3024F	263,00	1
KBL1L20	31,30	1	KCA1L02	26,10	1	KCF3L02	37,30	1	KEN1M3120F	270,00	1
KBL1L21	40,10	1	KCA1L11	24,50	1	KCF3L11	35,70	1	KEN1M3230F	270,00	1
KBL1S02	38,10	1	KCA1L20	26,10	1	KCF3L20	37,30	1	KEXN1	4,90	1
KBL1S11	25,10	1	KCA1S02	32,60	1	KCF3S02	44,10	1	KEXN2	4,90	1
KBL2A11	29,80	1	KCA1S11	26,10	1	KCF3S11	37,30	1	KEXN5	15,80	1
KBL2D02	43,70	1	KCB1A11	27,70	1	KCF4A11	37,30	1	KG100L11	83,70	1
KBL2L02	31,30	1	KCB1L02	29,00	1	KCF4L02	38,70	1	KG100S11	76,20	1
KBL2L03	40,10	1	KCB1L11	27,70	1	KCF4L11	37,30	1	KG110L11	87,60	1
KBL2L11	29,80	1	KCB1L20	29,00	1	KCF4L20	38,70	1	KG110S11	89,40	1
KBL2L12	40,10	1	KCB1S02	36,30	1	KCF4S02	45,50	1	KG120L11	93,90	1
KBL2L20	31,30	1	KCB1S11	29,00	1	KCF4S11	38,70	1	KG120S11	93,70	1
KBL2L21	40,10	1	KCB2A11	28,70	1	KCH1A11	46,50	1	KG200L11	99,10	1
KBL2S02	38,10	1	KCB2L02	30,60	1	KCH1L02	48,00	1	KG200S11	91,10	1
KBL2S11	25,10	1	KCB2L11	28,70	1	KCH1L11	46,50	1	KG210L11	103,00	1
KBM1A11	30,10	1	KCB2L20	30,60	1	KCH1L20	48,00	1	KG210S11	106,50	1
KBM1L02	30,60	1	KCB2S02	37,30	1	KCH1S02	55,80	1	KG210S22	129,50	1
KBM1L03	39,80	1	KCB2S11	32,00	1	KCH1S11	48,00	1	KG211S22	151,00	1
KBM1L11	30,10	1	KCC1A11	28,30	1	KCL1A11	32,40	1	KG220L11	109,50	1
KBM1L12	39,80	1	KCC1L02	29,80	1	KCL1L02	33,80	1	KG220S11	110,00	1
KBM1L20	30,60	1	KCC1L11	28,30	1	KCL1L11	32,40	1	KGD001	272,00	1
KBM1L21	39,80	1	KCC1L20	29,80	1	KCL1L20	33,80	1	KGD002	321,50	1
KBM1S02	37,30	1	KCC1S02	36,60	1	KCL1S02	40,60	1	KGD003	251,00	1
KBM1S11	27,30	1	KCC1S11	29,80	1	KCL1S11	33,80	1	KGD004	276,50	1
KBM2A11	27,20	1	KCC2A11	29,40	1	KCL2A11	32,40	1	KGX01	4,00	10
KBM2L02	28,60	1	KCC2L02	31,00	1	KCL2L02	33,80	1	KGX02	8,30	10
KBM2L03	37,30	1	KCC2L11	29,40	1	KCL2L11	32,40	1	KMA1A11	29,40	1
KBM2L11	27,20	1	KCC2L20	31,00	1	KCL2L20	33,80	1	KMA1L02	31,00	1
KBM2L12	37,30	1	KCC2S02	37,80	1	KCL2S02	40,60	1	KMA1L03	40,10	1
KBM2L20	28,60	1	KCC2S11	31,00	1	KCL2S11	33,80	1	KMA1L11	29,40	1
KBM2L21	37,30	1	KCD1A11	28,30	1	KCM1A11	31,90	1	KMA1L12	40,10	1

Sipariş Kodu	Birim Fiyat [EURO]	Min. Sipariş Aded	Sipariş Kodu	Birim Fiyat [EURO]	Min. Sipariş Aded	Sipariş Kodu	Birim Fiyat [EURO]	Min. Sipariş Aded	Sipariş Kodu	Birim Fiyat [EURO]	Min. Sipariş Aded
KMA1L20	31,00	1	KME2L20	38,40	1	KML2L11	37,30	1	KNC2S11	37,80	1
KMA1L21	40,10	1	KME2L21	47,00	1	KML2L12	47,70	1	KND1A11	35,10	1
KMA1S02	37,80	1	KME2S02	45,20	1	KML2L20	39,10	1	KND1L02	37,00	1
KMA1S11	36,60	1	KME2S11	43,70	1	KML2L21	47,70	1	KND1L11	35,10	1
KMB1A11	32,60	1	KME3A11	39,80	1	KML2S02	46,10	1	KND1L20	37,00	1
KMB1L02	34,60	1	KME3L02	41,90	1	KML2S11	39,10	1	KND1S02	43,70	1
KMB1L03	43,20	1	KME3L03	50,50	1	KMM1A11	37,00	1	KND1S11	37,00	1
KMB1L11	32,60	1	KME3L11	39,80	1	KMM1L02	38,40	1	KND2A11	36,30	1
KMB1L12	43,20	1	KME3L12	50,50	1	KMM1L03	47,50	1	KND2L02	37,80	1
KMB1L20	34,60	1	KME3L20	41,90	1	KMM1L11	37,00	1	KND2L11	36,30	1
KMB1L21	43,20	1	KME3L21	50,50	1	KMM1L12	47,50	1	KND2L20	37,80	1
KMB1S02	41,30	1	KME3S02	48,40	1	KMM1L20	38,40	1	KND2S02	45,10	1
KMB1S11	40,50	1	KME3S11	47,60	1	KMM1L21	47,50	1	KND2S11	37,80	1
KMB2A11	34,60	1	KMF1A11	35,70	1	KMM1S02	45,20	1	KNE1A11	36,60	1
KMB2L02	35,70	1	KMF1D02	48,80	1	KMM1S11	38,40	1	KNE1D02	49,60	1
KMB2L03	44,50	1	KMF1L02	37,30	1	KMM2A11	35,00	1	KNE1L02	38,10	1
KMB2L11	34,60	1	KMF1L03	46,50	1	KMM2L02	36,60	1	KNE1L11	36,60	1
KMB2L12	44,50	1	KMF1L11	35,70	1	KMM2L03	45,50	1	KNE1L20	38,10	1
KMB2L20	35,70	1	KMF1L12	46,50	1	KMM2L11	35,00	1	KNE1S02	45,10	1
KMB2L21	44,50	1	KMF1L20	37,30	1	KMM2L12	45,50	1	KNE1S11	43,10	1
KMB2S02	42,50	1	KMF1L21	46,50	1	KMM2L20	36,60	1	KNE2A11	40,10	1
KMB2S11	42,20	1	KMF1S02	44,50	1	KMM2L21	45,50	1	KNE2L02	40,10	1
KMC1A11	33,40	1	KMF1S11	44,20	1	KMM2S02	43,20	1	KNE2L11	40,10	1
KMC1L02	35,00	1	KMF2A11	38,10	1	KMM2S11	36,60	1	KNE2L20	40,10	1
KMC1L03	44,10	1	KMF2L02	39,80	1	KMP1L02	65,60	1	KNE2S02	47,00	1
KMC1L11	33,40	1	KMF2L03	48,80	1	KMP1L03	74,50	1	KNE2S11	45,60	1
KMC1L12	44,10	1	KMF2L11	38,10	1	KMP1L11	63,80	1	KNE3A11	41,90	1
KMC1L20	35,00	1	KMF2L12	48,80	1	KMP1L12	74,50	1	KNE3L02	43,20	1
KMC1L21	44,10	1	KMF2L20	39,80	1	KMP1L21	74,50	1	KNE3L11	41,90	1
KMC1S02	41,90	1	KMF2L21	48,80	1	KMP2L02	68,40	1	KNE3L20	43,20	1
KMC1S11	35,00	1	KMF2S02	46,50	1	KMP2L03	77,60	1	KNE3S02	50,50	1
KMC2A11	34,60	1	KMF2S11	46,70	1	KMP2L11	66,80	1	KNE3S11	49,00	1
KMC2L02	36,30	1	KMF3A11	40,60	1	KMP2L12	77,60	1	KNF1A11	37,80	1
KMC2L03	45,10	1	KMF3L02	42,40	1	KMP2L21	77,60	1	KNF1L02	39,80	1
KMC2L11	34,60	1	KMF3L03	51,30	1	KMP3L02	68,40	1	KNF1L11	37,80	1
KMC2L12	45,10	1	KMF3L11	40,60	1	KMP3L03	77,60	1	KNF1L20	39,80	1
KMC2L20	36,30	1	KMF3L12	51,30	1	KMP3L11	66,80	1	KNF1S02	46,30	1
KMC2L21	45,10	1	KMF3L20	42,40	1	KMP3L12	77,60	1	KNF1S11	46,70	1
KMC2S02	42,70	1	KMF3L21	51,30	1	KMP3L21	77,60	1	KNF2A11	40,10	1
KMC2S11	36,30	1	KMF3S02	49,20	1	KMQ1L02	60,50	1	KNF2L02	41,90	1
KMD1A11	33,40	1	KMF3S11	50,00	1	KMQ1L03	69,60	1	KNF2L11	40,10	1
KMD1L02	35,00	1	KMF4A11	42,40	1	KMQ1L11	58,70	1	KNF2L20	41,90	1
KMD1L03	44,10	1	KMF4L02	44,10	1	KMQ1L12	69,60	1	KNF2S02	48,40	1
KMD1L11	33,40	1	KMF4L03	52,80	1	KMQ1L21	69,60	1	KNF2S11	49,40	1
KMD1L12	44,10	1	KMF4L11	42,40	1	KNA1A11	31,30	1	KNF3A11	42,50	1
KMD1L20	35,00	1	KMF4L12	52,80	1	KNA1L02	32,90	1	KNF3L02	44,30	1
KMD1L21	44,10	1	KMF4L20	44,10	1	KNA1L11	31,30	1	KNF3L11	42,50	1
KMD1S02	41,90	1	KMF4L21	52,80	1	KNA1L20	32,90	1	KNF3L20	44,30	1
KMD1S11	35,00	1	KMF4S02	50,70	1	KNA1S02	39,80	1	KNF3S02	50,90	1
KMD2A11	34,60	1	KMF4S11	44,10	1	KNA1S11	37,40	1	KNF3S11	52,30	1
KMD2L02	36,30	1	KMH1A11	51,90	1	KNB1A11	34,80	1	KNF4A11	44,30	1
KMD2L03	45,10	1	KMH1L02	54,00	1	KNB1L02	36,30	1	KNF4L02	46,10	1
KMD2L11	34,60	1	KMH1L03	63,50	1	KNB1L11	34,80	1	KNF4L11	44,30	1
KMD2L12	45,10	1	KMH1L11	51,90	1	KNB1L20	36,30	1	KNF4L20	46,10	1
KMD2L20	36,30	1	KMH1L12	63,50	1	KNB1S02	44,70	1	KNF4S02	52,70	1
KMD2L21	45,10	1	KMH1L20	54,00	1	KNB1S11	42,70	1	KNF4S11	46,10	1
KMD2S02	42,70	1	KMH1L21	63,50	1	KNB2A11	36,30	1	KNH1A11	54,20	1
KMD2S11	36,30	1	KMH1S02	61,30	1	KNB2L02	37,80	1	KNH1L02	56,00	1
KME1A11	34,80	1	KMH1S11	54,00	1	KNB2L11	36,30	1	KNH1L11	54,20	1
KME1D02	47,00	1	KML1A11	37,30	1	KNB2L20	37,80	1	KNH1L20	56,00	1
KME1L02	36,30	1	KML1D02	50,70	1	KNB2S02	44,50	1	KNH1S02	63,50	1
KME1L03	45,20	1	KML1L02	39,10	1	KNB2S11	39,30	1	KNH1S11	56,00	1
KME1L11	34,80	1	KML1L03	47,70	1	KNC1A11	35,10	1	KNL1A11	39,80	1
KME1L12	45,20	1	KML1L11	37,30	1	KNC1L02	37,00	1	KNL1L02	41,00	1
KME1L20	36,30	1	KML1L12	47,70	1	KNC1L11	35,10	1	KNL1L11	39,80	1
KME1L21	45,20	1	KML1L20	39,10	1	KNC1L20	37,00	1	KNL1L20	41,00	1
KME1S02	42,70	1	KML1L21	47,70	1	KNC1S02	43,70	1	KNL1S02	47,70	1
KME1S11	41,10	1	KML1S02	46,10	1	KNC1S11	37,00	1	KNL1S11	41,00	1
KME2A11	37,00	1	KML1S11	39,10	1	KNC2A11	36,30	1	KNL2A11	39,80	1
KME2L02	38,40	1	KML2A11	37,30	1	KNC2L02	37,80	1	KNL2L02	41,00	1
KME2L03	47,00	1	KML2D02	50,70	1	KNC2L11	36,30	1	KNL2L11	39,80	1
KME2L11	37,00	1	KML2L02	39,10	1	KNC2L20	37,80	1	KNL2L20	41,00	1
KME2L12	47,00	1	KML2L03	47,70	1	KNC2S02	45,10	1	KNL2S02	47,70	1

Sipariş Kodu	Birim Fiyat [EURO]	Min. Sipariş Aded	Sipariş Kodu	Birim Fiyat [EURO]	Min. Sipariş Aded	Sipariş Kodu	Birim Fiyat [EURO]	Min. Sipariş Aded	Sipariş Kodu	Birim Fiyat [EURO]	Min. Sipariş Aded
KNL2S11	41,00	1	KSA2V	12,00	1	KXCBL21	27,00	5	LMPB6744T01	20,40	10
KNM1A11	38,70	1	KSA3F	12,00	1	KXCBS02	25,00	5	LMPB6744T02	23,10	10
KNM1L02	40,50	1	KSA3S	11,20	1	KXCBS11	15,30	5	LMPB6744T11	23,10	10
KNM1L11	38,70	1	KSA3V	11,60	1	KXCBA11	19,00	5	LMPBL103S10B	32,10	10
KNM1L20	40,50	1	KSA4F	15,50	1	KXCCL02	20,70	5	LMPBL103S10E	40,90	10
KNM1S02	47,00	1	KSA4S	14,30	1	KXCCL11	19,00	5	LMPBL103S10M	39,00	10
KNM1S11	40,50	1	KSA4V	14,70	1	KXCCL20	20,70	5	LMPBL103T10B	15,70	10
KNM2A11	37,00	1	KSA9F	11,20	1	KXCOS02	27,50	5	LMPBL103T10E	17,80	10
KNM2L02	38,40	1	KSA9S	10,20	1	KXCOS11	18,10	5	LMPBL103T10M	16,40	10
KNM2L11	37,00	1	KSA9V	10,50	1	KXCMA11	23,90	5	LMPBL104S01B	32,10	10
KNM2L20	38,40	1	KSB1F	18,70	1	KXCML02	25,70	5	LMPBL104S01E	40,90	10
KNM2S02	45,20	1	KSB1S	17,60	1	KXCML03	35,00	5	LMPBL104S01M	39,00	10
KNM2S11	38,40	1	KSB1V	18,30	1	KXCML11	23,90	5	LMPBL104T01B	15,70	10
KNP1L02	67,80	1	KSB2F	18,70	1	KXCML12	35,00	5	LMPBL104T01E	17,80	10
KNP1L11	66,00	1	KSB2S	17,60	1	KXCML20	25,70	5	LMPBL104T01M	16,40	10
KNP2L02	70,60	1	KSB2V	18,00	1	KXCML21	35,00	5	LMPBL107S10B	32,10	10
KNP2L11	68,80	1	KSC1F	12,50	1	KXCMS02	32,60	5	LMPBL107S10E	40,90	10
KNP3L02	70,60	1	KSC1S	11,70	1	KXCMS11	25,70	5	LMPBL107S10M	39,00	10
KNP3L11	68,80	1	KSC1V	11,80	1	KXCNA11	26,10	5	LMPBL107T10B	15,70	10
KNQ1L02	62,20	1	KSC2F	13,00	1	KXCNL02	27,70	5	LMPBL107T10E	17,80	10
KNQ1L11	60,60	1	KSC2S	11,80	1	KXCNL11	26,10	5	LMPBL107T10M	16,40	10
KPA1L11	72,10	1	KSC2V	12,20	1	KXCNL20	27,70	5	LMPBL204S01B	36,90	10
KPA1S11	61,70	1	KSC3F	13,00	1	KXCNS02	34,80	5	LMPBL204S01E	45,70	10
KPA2L11	75,60	1	KSC3S	11,80	1	KXCNS11	27,70	5	LMPBL204S01M	43,80	10
KPA2S11	64,80	1	KSC3V	12,20	1	KXN1	5,10	5	LMPBL204T01B	20,50	10
KPB1L11	77,40	1	KSC9F	14,90	1	KXN2	5,50	5	LMPBL204T01E	22,60	10
KPB1S11	66,10	1	KSC9S	13,90	1	KXN3	3,90	5	LMPBL204T01M	21,20	10
KPB2L11	80,30	1	KSC9V	14,30	1	KXN4	3,90	5	LMPK00	fiyat sorunuz	1
KPB2S11	68,60	1	KSL1F	11,40	1	KXN5	13,00	5	LMPQ102S11	29,80	10
KPB3L11	81,20	1	KSL1S	10,60	1	KXP01	1,70	50	LMPQ102T11	22,90	10
KPB3S11	69,30	1	KSL1V	11,10	1	KXP02	1,70	50	LMPQ120S10	17,40	10
KPB4L11	80,30	1	KSL2F	11,70	1	KXP03	0,90	50	LMPQ120S11	20,80	10
KPB4S11	68,60	1	KSL2S	10,60	1	LMPB102S01	13,30	10	LMPQ120S20	20,80	10
KPB5L11	81,20	1	KSL2V	11,10	1	LMPB102S02	21,50	10	LMPQ120T10	11,90	10
KPB5S11	81,20	1	KSL3F	15,50	1	LMPB102S11	21,50	10	LMPQ120T11	14,60	10
KPB6L11	83,20	1	KSL3S	14,30	1	LMPB102T01	7,70	10	LMPQ120T20	14,60	10
KPB6S11	83,20	1	KSL3V	14,60	1	LMPB102T02	10,50	10	LMPQ130S20	26,70	10
KPB7L11	81,20	1	KSSC01	1,10	10	LMPB102T11	10,50	10	LMPQ130T20	15,70	10
KPB7S11	81,20	1	KSSCB2	2,00	10	LMPB103S10	13,30	10	LMPQ131S20	27,80	10
KPB8L11	83,20	1	KXAA1	6,10	5	LMPB103S11	21,50	10	LMPQ131T20	16,70	10
KPB8S11	83,20	1	KXAB1	9,40	5	LMPB103S20	21,50	10	LMPQ320S10	33,10	10
KPE1L11	73,60	1	KXAB2	10,80	5	LMPB103T10	7,70	10	LMPQ320T10	27,60	10
KPE1S11	62,50	1	KXAC1	10,10	5	LMPB103T11	10,50	10	LMPQ330S20	43,60	10
KPE2L11	74,50	1	KXAC2	11,20	5	LMPB103T20	10,50	10	LMPQ330T20	32,50	10
KPE2S11	64,10	1	KXAD1	10,10	5	LMPB104S01	13,30	10	LMXAU115	4,80	1
KPF1L11	75,40	1	KXAD2	11,20	5	LMPB104S02	21,50	10	LMXAU158	18,90	1
KPF1S11	64,30	1	KXAE1	11,20	5	LMPB104S11	21,50	10	LMXAU159	12,00	1
KPL2L11	78,20	1	KXAE2	13,50	5	LMPB104T01	7,70	10	LMXAU160	18,90	1
KPL2S11	78,20	1	KXAE3	16,60	5	LMPB104T02	10,50	10	LP9P02R	72,40	1
KPM2S11	68,60	1	KXAF1	12,60	5	LMPB104T11	10,50	10	LP9P11R	72,40	1
KR100L11	156,00	1	KXAF2	14,90	5	LMPB108S10	13,30	10	LP9S01R	48,30	1
KR100S11	142,00	1	KXAF3	17,40	5	LMPB108S11	21,50	10	LP9S10B	48,30	1
KR110L11	164,00	1	KXAF4	19,00	5	LMPB108S20	21,50	10	LP9S11B	53,20	1
KR110S11	167,00	1	KXAH1	30,80	5	LMPB108T10	7,70	10	LP9S11R	53,20	1
KR120L11	175,50	1	KXAL1	14,20	5	LMPB108T11	10,50	10	LPCB102	4,10	10
KR120S11	174,50	1	KXAL2	14,20	5	LMPB108T20	10,50	10	LPCB102K10	7,80	10
KR200L11	185,00	1	KXAM1	13,70	5	LMPB204S01	14,80	10	LPCB103	4,10	10
KR200S11	169,50	1	KXAM2	11,60	5	LMPB204S02	23,10	10	LPCB103K10	7,80	10
KR210L11	192,50	1	KXBA11	11,20	5	LMPB204S11	23,10	10	LPCB104	4,10	10
KR210S11	199,00	1	KXBL02	13,10	5	LMPB204T01	9,30	10	LPCB104K01	7,80	10
KR210S22	241,50	1	KXBL03	22,80	5	LMPB204T02	12,10	10	LPCB105	4,10	10
KR211S22	282,50	1	KXBL11	11,20	5	LMPB204T11	12,10	10	LPCB105K10	7,80	10
KR220L11	205,00	1	KXBL12	22,80	5	LMPB6144S11	25,80	10	LPCB106	4,10	10
KR220S11	206,00	1	KXBL20	13,10	5	LMPB6144T11	14,70	10	LPCB106K10	7,80	10
KRD001	507,00	1	KXBL21	22,80	5	LMPB6644S01	30,60	10	LPCB108	4,10	10
KRD002	600,00	1	KXBS02	20,50	5	LMPB6644S02	38,90	10	LPCB108K10	7,80	10
KRD003	470,00	1	KXBS11	13,10	5	LMPB6644S11	38,90	10	LPCB1102	5,90	10
KRD004	515,00	1	KXCBA11	16,50	5	LMPB6644T01	25,10	10	LPCB1102K10	9,60	10
KSA1F	10,60	1	KXCBL02	17,90	5	LMPB6644T02	27,90	10	LPCB1104	5,90	10
KSA1S	9,50	1	KXCBL03	27,00	5	LMPB6644T11	27,90	10	LPCB1104K01	9,60	10
KSA1V	9,90	1	KXCBL11	16,50	5	LMPB6744S01	25,90	10	LPCB1113	5,90	10
KSA2F	12,80	1	KXCBL12	27,00	5	LMPB6744S02	34,10	10	LPCB1113K10	9,60	10
KSA2S	11,80	1	KXCBL20	17,90	5	LMPB6744S11	34,10	10	LPCB1118	5,90	10

Sipariş Kodu	Birim Fiyat [EURO]	Min. Sipariş Adedi	Sipariş Kodu	Birim Fiyat [EURO]	Min. Sipariş Adedi	Sipariş Kodu	Birim Fiyat [EURO]	Min. Sipariş Adedi	Sipariş Kodu	Birim Fiyat [EURO]	Min. Sipariş Adedi
LPCB1118K10	9,60	10	LPCB6162	18,00	10	LPCB7375K21	33,40	10	LPCBL7124	24,00	5
LPCB1123	5,90	10	LPCB6162K10	21,70	10	LPCBL103	6,30	10	LPCBL7124K20EB	36,30	10
LPCB1123K10	9,60	10	LPCB6163	18,00	10	LPCBL103K10EB3	15,80	10	LPCBL7124K20MB	37,10	10
LPCB1128	5,90	10	LPCB6163K10	21,70	10	LPCBL103K10EM3	16,60	10	LPCBL7133	24,00	5
LPCB1128K10	9,60	10	LPCB6164	18,00	10	LPCBL104	6,30	10	LPCBL7133K11EB	36,30	10
LPCB1132	5,90	10	LPCB6164K01	21,70	10	LPCBL104K01EB4	15,80	10	LPCBL7133K11MB	37,10	10
LPCB1132K10	9,60	10	LPCB6165	18,00	10	LPCBL104K01EM4	16,60	10	LPCBL7191	32,90	5
LPCB1134	5,90	10	LPCB6165K10	21,70	10	LPCBL105	6,30	10	LPCBL7191K20EB	45,20	10
LPCB1134K01	9,60	10	LPCB6166	18,00	10	LPCBL105K10EB5	15,80	10	LPCBL7191K20EM	46,00	10
LPCB1142	5,90	10	LPCB6166K10	21,70	10	LPCBL105K10EM5	16,60	10	LPCBL7212	20,70	5
LPCB1142K10	9,60	10	LPCB6342	23,20	10	LPCBL106	6,30	10	LPCBL7212K11EB	33,00	10
LPCB1148	5,90	10	LPCB6342K10	26,90	10	LPCBL106K10EB6	15,80	10	LPCBL7212K11MB	33,80	10
LPCB1148K10	9,60	10	LPCB6344	13,90	10	LPCBL106K10EM6	16,60	10	LPCBL7213	20,70	5
LPCB1152	5,90	10	LPCB6344K01	17,60	10	LPCBL107	6,30	10	LPCBL7213K11EB	33,00	10
LPCB1152K10	9,60	10	LPCB6634	22,60	10	LPCBL107K10EB8	15,80	10	LPCBL7213K11MB	33,80	10
LPCB1158	5,90	10	LPCB6634K01	26,30	10	LPCBL107K10EM8	16,60	10	LPCBL7214	20,70	5
LPCB1158K10	9,60	10	LPCB6644	21,50	10	LPCBL203	11,00	10	LPCBL7214K20EB	33,00	10
LPCB1163	5,90	10	LPCB6644K01	25,20	10	LPCBL203K10EB3	20,50	10	LPCBL7214K20MB	33,80	10
LPCB1163K10	9,60	10	LPCB6742	22,00	10	LPCBL203K10EM3	21,30	10	LPCBL7222	26,70	5
LPCB1168	5,90	10	LPCB6742K10	25,70	10	LPCBL204	11,00	10	LPCBL7222K11EB	39,00	10
LPCB1168K10	9,60	10	LPCB6744	16,70	10	LPCBL204K01EB4	20,50	10	LPCBL7222K11MB	39,80	10
LPCB1176	5,90	10	LPCB6744K01	20,40	10	LPCBL204K01EM4	21,30	10	LPCBL7223	25,20	5
LPCB1176K10	9,60	10	LPCB6842	29,80	10	LPCBL205	11,00	10	LPCBL7223K11EB	37,50	10
LPCB1178	5,90	10	LPCB6842K10	33,50	10	LPCBL205K10EB5	20,50	10	LPCBL7223K11MB	38,30	10
LPCB1178K10	9,60	10	LPCB6842R3131A	49,60	1	LPCBL205K10EM5	21,30	10	LPCBL7224	26,70	5
LPCB1196	5,90	10	LPCB6842R3433E	49,60	1	LPCBL206	11,00	10	LPCBL7224K20EB	39,00	10
LPCB1196K10	9,60	10	LPCB6842R421E	49,60	1	LPCBL206K10EB6	20,50	10	LPCBL7224K20MB	39,80	10
LPCB1502	5,90	10	LPCB6842R458A	49,60	1	LPCBL206K10EM6	21,30	10	LPCBL7233	26,70	5
LPCB1502K10	9,60	10	LPCB6842R520E	49,60	1	LPCBL207	11,00	10	LPCBL7233K11EB	39,00	10
LPCB1512	5,90	10	LPCB6844	28,40	10	LPCBL207K10EB8	20,50	10	LPCBL7233K11MB	39,80	10
LPCB1512K10	9,60	10	LPCB6844K01	32,10	10	LPCBL207K10EM8	21,30	10	LPCD01	46,40	1
LPCB202	5,70	10	LPCB6844R3131A	82,40	1	LPCBL6143	25,70	10	LPCD01L050	73,60	1
LPCB202K10	9,40	10	LPCB6844R3433E	82,40	1	LPCBL6143K10EB3	35,20	10	LPCD01L100	80,80	1
LPCB203	5,70	10	LPCB6844R421E	82,40	1	LPCBL6143K10EM3	36,00	10	LPCD03	46,40	1
LPCB203K10	9,40	10	LPCB6844R458A	82,40	1	LPCBL6144	25,70	10	LPCD05	53,30	1
LPCB204	5,70	10	LPCB6844R520E	82,40	1	LPCBL6144K01EB4	35,20	10	LPCD06	47,30	1
LPCB204K01	9,40	10	LPCB7112	16,30	5	LPCBL6144K01EM4	36,00	10	LPCD06L100	68,90	1
LPCB205	5,70	10	LPCB7112K11	22,80	10	LPCBL6145	25,70	10	LPCPA001	41,10	1
LPCB205K10	9,40	10	LPCB7113	16,30	5	LPCBL6145K10EB5	35,20	10	LPCPA002	41,10	1
LPCB206	5,70	10	LPCB7113K11	22,80	10	LPCBL6145K10EM5	36,00	10	LPCPA005	41,10	1
LPCB206K10	9,40	10	LPCB7114	16,30	5	LPCBL6146	25,70	10	LPCPA010	41,10	1
LPCB208	5,70	10	LPCB7114K20	22,80	10	LPCBL6146K10EB6	35,20	10	LPCPA050	41,10	1
LPCB208K10	9,40	10	LPCB7122	20,70	5	LPCBL6146K10EM6	36,00	10	LPCPA100	41,10	1
LPCB2102	7,40	10	LPCB7122K11	27,20	10	LPCBL6148	25,70	10	LPCPA500	41,10	1
LPCB2102K10	11,10	10	LPCB7123	13,90	5	LPCBL6148K10EB8	35,20	10	LPCQ102	12,40	10
LPCB2104	7,40	10	LPCB7123K11	20,40	10	LPCBL6148K10EM3	36,00	10	LPCQ102K10	20,20	10
LPCB2104K01	11,10	10	LPCB7124	13,90	5	LPCBL6643	42,60	10	LPCQ103	12,40	10
LPCB2132	7,40	10	LPCB7124K20	20,40	10	LPCBL6643K10EB3	52,10	10	LPCQ103K10	20,20	10
LPCB2132K10	11,10	10	LPCB7133	20,70	5	LPCBL6643K10EM3	52,90	10	LPCQ104	12,40	10
LPCB2134	7,40	10	LPCB7133K11	27,20	10	LPCBL6644	23,10	10	LPCQ104K01	16,10	10
LPCB2134K01	11,10	10	LPCB7191	19,00	5	LPCBL6644K01EB4	32,60	10	LPCQ105	12,40	10
LPCB302	10,20	10	LPCB7191K20	25,50	10	LPCBL6644K01EM4	33,40	10	LPCQ105K10	20,20	10
LPCB302K10	13,90	10	LPCB7212	17,30	5	LPCBL6645	42,60	10	LPCQ106	12,40	10
LPCB303	10,20	10	LPCB7212K11	23,80	10	LPCBL6645K10EB5	52,10	10	LPCQ106K10	20,20	10
LPCB303K10	13,90	10	LPCB7213	17,30	5	LPCBL6645K10EM5	52,90	10	LPCQ108	12,40	10
LPCB304	10,20	10	LPCB7213K11	23,80	10	LPCBL6646	42,60	10	LPCQ108K10	20,20	10
LPCB304K01	13,90	10	LPCB7214	17,30	5	LPCBL6646K10EB6	52,10	10	LPCQ202	15,70	10
LPCB305	10,20	10	LPCB7214K20	23,80	10	LPCBL6646K10EM6	52,90	10	LPCQ202K10	23,50	10
LPCB305K10	13,90	10	LPCB7222	21,60	5	LPCBL7112	19,70	5	LPCQ203	15,70	10
LPCB306	10,20	10	LPCB7222K11	28,10	10	LPCBL7112K11EB	32,00	10	LPCQ203K10	23,50	10
LPCB306K10	13,90	10	LPCB7223	14,60	5	LPCBL7112K11MB	32,80	10	LPCQ204	15,70	10
LPCB308	10,20	10	LPCB7223K11	21,10	10	LPCBL7113	19,70	5	LPCQ204K01	19,40	10
LPCB308K10	13,90	10	LPCB7224	21,60	5	LPCBL7113K11EB	32,00	10	LPCQ205	15,70	10
LPCB6142	8,40	10	LPCB7224K20	28,10	10	LPCBL7113K11MB	32,80	10	LPCQ205K10	23,50	10
LPCB6143	8,40	10	LPCB7233	21,60	5	LPCBL7114	19,70	5	LPCQ206	15,70	10
LPCB6143K10	12,10	10	LPCB7233K11	28,10	10	LPCBL7114K20EB	32,00	10	LPCQ206K10	23,50	10
LPCB6144	8,40	10	LPCB7345	22,20	5	LPCBL7114K20MB	32,80	10	LPCQ208	15,70	10
LPCB6144K01	12,10	10	LPCB7345K21	31,50	10	LPCBL7122	25,40	5	LPCQ208K10	23,50	10
LPCB6145	8,40	10	LPCB7355	24,10	5	LPCBL7122K11EB	37,70	10	LPCQL103	21,10	10
LPCB6145K10	12,10	10	LPCB7355K21	33,40	10	LPCBL7122K11MB	38,50	10	LPCQL103K10EB3	34,70	10
LPCB6146	8,40	10	LPCB7365	22,20	5	LPCBL7123	24,00	5	LPCQL103K10EM3	35,50	10
LPCB6146K10	12,10	10	LPCB7365K21	31,50	10	LPCBL7123K11EB	36,30	10	LPCQL104	21,10	10
LPCB6148K10	12,10	10	LPCB7375	24,10	5	LPCBL7123K11MB	37,10	10	LPCQL104K01EB4	30,60	10



Sipariş Kodu	Birim Fiyat [EURO]	Min. Sipariş Aded	Sipariş Kodu	Birim Fiyat [EURO]	Min. Sipariş Aded	Sipariş Kodu	Birim Fiyat [EURO]	Min. Sipariş Aded	Sipariş Kodu	Birim Fiyat [EURO]	Min. Sipariş Aded
LPCQL104K01EM4	31,40	10	LPCS330R421E	54,00	1	LPCS433	22,20	10	LPCSL1328	19,60	10
LPCQL105	21,10	10	LPCS330R458A	54,00	1	LPCSL1203	15,90	10	LPCSL1328K20EB8	31,90	10
LPCQL105K10EB5	34,70	10	LPCS330R520E	54,00	1	LPCSL1203K10EB3	25,40	10	LPCSL1328K20EM8	32,70	10
LPCQL105K10EM5	35,50	10	LPCS331	31,20	10	LPCSL1203K10EM3	26,20	10	LPCSL1333	19,60	10
LPCQL106	21,10	10	LPCS331K20	37,70	10	LPCSL1204	15,90	10	LPCSL1333K20EB3	31,90	10
LPCQL106K10EB6	34,70	10	LPCS331R3131A	54,00	1	LPCSL1204K01EB4	25,40	10	LPCSL1333K20EM3	32,70	10
LPCQL106K10EM6	35,50	10	LPCS331R3433E	54,00	1	LPCSL1204K01EM4	26,20	10	LPCSL1334	19,60	10
LPCQL107	21,10	10	LPCS331R421E	54,00	1	LPCSL1205	15,90	10	LPCSL1334K02EB4	31,90	10
LPCQL107K10EB8	34,70	10	LPCS331R458A	54,00	1	LPCSL1205K10EB5	25,40	10	LPCSL1334K02EM4	32,70	10
LPCQL107K10EM8	35,50	10	LPCS331R520E	54,00	1	LPCSL1205K10EM5	26,20	10	LPCSL1335	19,60	10
LPCQL203	26,10	10	LPCS332	31,20	10	LPCSL1206	15,90	10	LPCSL1335K20EB5	31,90	10
LPCQL203K10EB3	39,70	10	LPCS332K20	37,70	10	LPCSL1206K10EB6	25,40	10	LPCSL1335K20EM5	32,70	10
LPCQL203K10EM3	40,50	10	LPCS332R3131A	54,00	1	LPCSL1206K10EM6	26,20	10	LPCSL1336	19,60	10
LPCQL204	26,10	10	LPCS332R3433E	54,00	1	LPCSL1208	15,90	10	LPCSL1336K20EB6	31,90	10
LPCQL204K01EB4	35,60	10	LPCS332R421E	54,00	1	LPCSL1208K10EB8	25,40	10	LPCSL1336K20EM6	32,70	10
LPCQL204K01EM4	36,40	10	LPCS332R458A	54,00	1	LPCSL1208K10EM8	26,20	10	LPCSL1338	19,60	10
LPCQL205	26,10	10	LPCS332R520E	54,00	1	LPCSL1213	17,50	10	LPCSL1338K20EB8	31,90	10
LPCQL205K10EB5	39,70	10	LPCS333	31,20	10	LPCSL1213K10EB3	27,00	10	LPCSL1338K20EM8	32,70	10
LPCQL205K10EM5	40,50	10	LPCS333K20	37,70	10	LPCSL1213K10EM3	27,80	10	LPCZSAIP	21,20	1
LPCQL206	26,10	10	LPCS333R3131A	54,00	1	LPCSL1214	17,50	10	LPCZSAIP	22,20	1
LPCQL206K10EB6	39,70	10	LPCS333R3433E	54,00	1	LPCSL1214K01EB4	27,00	10	LPCZSB	21,20	1
LPCQL206K10EM6	40,50	10	LPCS333R421E	54,00	1	LPCSL1214K01EM4	27,80	10	LPCZSBIP	22,20	1
LPCQL207	26,10	10	LPCS333R458A	54,00	1	LPCSL1215	17,50	10	LPCZSE	21,20	1
LPCQL207K10EB8	39,70	10	LPCS333R520E	54,00	1	LPCSL1215K10EB5	27,00	10	LPCZSEIP	22,20	1
LPCQL207K10EM8	40,50	10	LPCS340	31,20	10	LPCSL1215K10EM5	27,80	10	LPCZSM	21,20	1
LPCR1002	13,10	10	LPCS340K10	34,90	10	LPCSL1216	17,50	10	LPCZSMIP	22,20	1
LPCR1003	13,10	10	LPCS340R3131A	55,20	1	LPCSL1216K10EB6	27,00	10	LPCFB102	17,30	10
LPCR1004	13,10	10	LPCS340R3433E	55,20	1	LPCSL1216K10EM6	27,80	10	LPCFB102K10	22,00	10
LPCR1006	13,10	10	LPCS340R421E	55,20	1	LPCSL1218	17,50	10	LPCFB103	17,30	10
LPCR1196	16,70	10	LPCS340R458A	55,20	1	LPCSL1218K10EB8	27,00	10	LPCFB103K10	22,00	10
LPCR2004	16,00	10	LPCS340R520E	55,20	1	LPCSL1218K10EM8	27,80	10	LPCFB104	17,30	10
LPCS120	8,30	10	LPCS350	32,20	10	LPCSL1303	17,90	10	LPCFB104K01	22,00	10
LPCS120K10	12,00	10	LPCS350K20	38,70	10	LPCSL1303K20EB3	30,20	10	LPCFB105	17,30	10
LPCS121	9,00	10	LPCS350R3131A	56,50	1	LPCSL1303K20EM3	31,00	10	LPCFB105K10	22,00	10
LPCS121K10	12,70	10	LPCS350R3433E	56,50	1	LPCSL1304	17,90	10	LPCFB106	17,30	10
LPCS130	9,30	10	LPCS350R421E	56,50	1	LPCSL1304K02EB4	30,20	10	LPCFB106K10	22,00	10
LPCS130K20	15,80	10	LPCS350R458A	56,50	1	LPCSL1304K02EM4	31,00	10	LPCFB108	17,30	10
LPCS131	10,40	10	LPCS350R520E	56,50	1	LPCSL1305	17,90	10	LPCFB108K10	22,00	10
LPCS131K20	16,90	10	LPCS360	32,20	10	LPCSL1305K20EB5	30,20	10	LPCFB1102	18,30	10
LPCS132	14,40	10	LPCS360K20	38,70	10	LPCSL1305K20EM5	31,00	10	LPCFB1102K10	23,00	10
LPCS132K20	20,90	10	LPCS360R3131A	56,50	1	LPCSL1306	17,90	10	LPCFB1104	18,30	10
LPCS133	14,40	10	LPCS360R3433E	56,50	1	LPCSL1306K20EB6	30,20	10	LPCFB1104K01	23,00	10
LPCS133K20	20,90	10	LPCS360R421E	56,50	1	LPCSL1306K20EM6	31,00	10	LPCFB1113	18,30	10
LPCS220	17,40	10	LPCS360R458A	56,50	1	LPCSL1308	17,90	10	LPCFB1113K10	23,00	10
LPCS220K10	21,10	10	LPCS360R520E	56,50	1	LPCSL1308K20EB8	30,20	10	LPCFB1118	18,30	10
LPCS221	19,90	10	LPCS370	32,20	10	LPCSL1308K20EM8	31,00	10	LPCFB1118K10	23,00	10
LPCS221K10	23,60	10	LPCS370K20	38,70	10	LPCSL1313	19,60	10	LPCFB1123	18,30	10
LPCS230	19,10	10	LPCS370R3131A	56,50	1	LPCSL1313K20EB3	31,90	10	LPCFB1123K10	23,00	10
LPCS230K20	25,60	10	LPCS370R3433E	56,50	1	LPCSL1313K20EM3	32,70	10	LPCFB1128	18,30	10
LPCS231	22,80	10	LPCS370R421E	56,50	1	LPCSL1314	19,60	10	LPCFB1128K10	23,00	10
LPCS231K20	29,30	10	LPCS370R458A	56,50	1	LPCSL1314K02EB4	31,90	10	LPCFB1132	18,30	10
LPCS232	22,80	10	LPCS370R520E	56,50	1	LPCSL1314K02EM4	32,70	10	LPCFB1132K10	23,00	10
LPCS232K20	29,30	10	LPCS380	32,20	10	LPCSL1315	19,60	10	LPCFB1134	18,30	10
LPCS233	22,80	10	LPCS380K20	38,70	10	LPCSL1315K20EB5	31,90	10	LPCFB1134K01	23,00	10
LPCS233K20	29,30	10	LPCS380R3131A	56,50	1	LPCSL1315K20EM5	32,70	10	LPCFB1142	18,30	10
LPCS320	24,00	10	LPCS380R3433E	56,50	1	LPCSL1316	19,60	10	LPCFB1142K10	23,00	10
LPCS320K10	27,70	10	LPCS380R421E	56,50	1	LPCSL1316K20EB6	31,90	10	LPCFB1148	18,30	10
LPCS320R3131A	49,10	1	LPCS380R458A	56,50	1	LPCSL1316K20EM6	32,70	10	LPCFB1148K10	23,00	10
LPCS320R3433E	49,10	1	LPCS380R520E	56,50	1	LPCSL1318	19,60	10	LPCFB1152	18,30	10
LPCS320R421E	49,10	1	LPCS390	35,70	10	LPCSL1318K20EB8	31,90	10	LPCFB1152K10	23,00	10
LPCS320R458A	49,10	1	LPCS390K20	42,20	10	LPCSL1318K20EM8	32,70	10	LPCFB1158	18,30	10
LPCS320R520E	49,10	1	LPCS390R3131A	56,50	1	LPCSL1323	19,60	10	LPCFB1158K10	23,00	10
LPCS321	30,20	10	LPCS390R3433E	56,50	1	LPCSL1323K20EB3	31,90	10	LPCFB1163	18,30	10
LPCS321K10	33,90	10	LPCS390R421E	56,50	1	LPCSL1323K20EM3	32,70	10	LPCFB1163K10	23,00	10
LPCS321R3131A	49,10	1	LPCS390R458A	56,50	1	LPCSL1324	19,60	10	LPCFB1168	18,30	10
LPCS321R3433E	49,10	1	LPCS390R520E	56,50	1	LPCSL1324K02EB4	31,90	10	LPCFB1168K10	23,00	10
LPCS321R421E	49,10	1	LPCS420	19,20	10	LPCSL1324K02EM4	32,70	10	LPCFB1176	18,30	10
LPCS321R458A	49,10	1	LPCS420K10	22,90	10	LPCSL1325	19,60	10	LPCFB1176K10	23,00	10
LPCS321R520E	49,10	1	LPCS421	19,90	10	LPCSL1325K20EB5	31,90	10	LPCFB1178	18,30	10
LPCS330	26,20	10	LPCS430	22,00	10	LPCSL1325K20EM5	32,70	10	LPCFB1178K10	23,00	10
LPCS330K20	32,70	10	LPCS430K20	28,50	10	LPCSL1326	19,60	10	LPCFB1196	18,30	10
LPCS330R3131A	54,00	1	LPCS431	22,20	10	LPCSL1326K20EB6	31,90	10	LPCFB1196K10	23,00	10
LPCS330R3433E	54,00	1	LPCS432	22,20	10	LPCSL1326K20EM6	32,70	10	LPCFB1502	18,30	10

Sipariş Kodu	Birim Fiyat [EURO]	Min. Sipariş Adedi	Sipariş Kodu	Birim Fiyat [EURO]	Min. Sipariş Adedi	Sipariş Kodu	Birim Fiyat [EURO]	Min. Sipariş Adedi	Sipariş Kodu	Birim Fiyat [EURO]	Min. Sipariş Adedi
LPFB1502K10	23,00	10	LPFQ105K10	31,40	10	LPFS320R3131A	79,00	10	LPFS380R458A	90,50	10
LPFB1512	18,30	10	LPFQ106	22,60	10	LPFS320R3433E	79,00	10	LPFS380R520E	90,50	10
LPFB1512K10	23,00	10	LPFQ106K10	31,40	10	LPFS320R421E	79,00	10	LPFS390	69,90	10
LPFB202	17,80	10	LPFQ108	22,60	10	LPFS320R458A	79,00	10	LPFS390K20	77,40	10
LPFB202K10	22,50	10	LPFQ108K10	31,40	10	LPFS320R520E	79,00	10	LPFS390R3131A	90,50	10
LPFB203	17,80	10	LPFQ202	28,30	10	LPFS321	60,70	10	LPFS390R3433E	90,50	10
LPFB203K10	22,50	10	LPFQ202K10	37,10	10	LPFS321K10	65,40	10	LPFS390R421E	90,50	10
LPFB204	17,80	10	LPFQ203	28,30	10	LPFS321R3131A	79,00	10	LPFS390R458A	90,50	10
LPFB204K01	22,50	10	LPFQ203K10	37,10	10	LPFS321R3433E	79,00	10	LPFS390R520E	90,50	10
LPFB205	17,80	10	LPFQ204	28,30	10	LPFS321R421E	79,00	10	LPFS420	24,40	10
LPFB205K10	22,50	10	LPFQ204K01	33,00	10	LPFS321R458A	79,00	10	LPFS420K10	29,10	10
LPFB206	17,80	10	LPFQ205	28,30	10	LPFS321R520E	79,00	10	LPFS421	26,50	10
LPFB206K10	22,50	10	LPFQ205K10	37,10	10	LPFS330	67,50	10	LPFS430	27,00	10
LPFB208	17,80	10	LPFQ206	28,30	10	LPFS330K20	75,00	10	LPFS430K20	34,50	10
LPFB208K10	22,50	10	LPFQ206K10	37,10	10	LPFS330R3131A	87,50	10	LPFS431	29,40	10
LPFB2102	23,10	10	LPFQ208	28,30	10	LPFS330R3433E	87,50	10	LPFS432	29,40	10
LPFB2102K10	27,80	10	LPFQ208K10	37,10	10	LPFS330R421E	87,50	10	LPFS433	29,40	10
LPFB2104	23,10	10	LPFQL103	31,00	10	LPFS330R458A	87,50	10	LPFSL1203	27,30	10
LPFB2104K01	27,80	10	LPFQL103K10EB3	45,60	10	LPFS330R520E	87,50	10	LPFSL1203K10EB3	37,80	10
LPFB2132	23,10	10	LPFQL103K10EM3	46,40	10	LPFS331	67,50	10	LPFSL1203K10EM3	38,60	10
LPFB2132K10	27,80	10	LPFQL104	31,00	10	LPFS331K20	75,00	10	LPFSL1204	27,30	10
LPFB2134	23,10	10	LPFQL104K01EB4	41,50	10	LPFS331R3131A	87,50	10	LPFSL1204K01EB4	37,80	10
LPFB2134K01	27,80	10	LPFQL104K01EM4	42,30	10	LPFS331R3433E	87,50	10	LPFSL1204K01EM4	38,60	10
LPFBL103	20,70	10	LPFQL105	31,00	10	LPFS331R421E	87,50	10	LPFSL1205	27,30	10
LPFBL103K10EB3	31,20	10	LPFQL105K10EB5	45,60	10	LPFS331R458A	87,50	10	LPFSL1205K10EB5	37,80	10
LPFBL103K10EM3	32,00	10	LPFQL105K10EM5	46,40	10	LPFS331R520E	87,50	10	LPFSL1205K10EM5	38,60	10
LPFBL104	20,70	10	LPFQL106	31,00	10	LPFS332	67,50	10	LPFSL1206	27,30	10
LPFBL104K01EB4	31,20	10	LPFQL106K10EB6	45,60	10	LPFS332K20	75,00	10	LPFSL1206K10EB6	37,80	10
LPFBL104K01EM4	32,00	10	LPFQL106K10EM6	46,40	10	LPFS332R3131A	87,50	10	LPFSL1206K10EM6	38,60	10
LPFBL105	20,70	10	LPFQL107	31,00	10	LPFS332R3433E	87,50	10	LPFSL1208	27,30	10
LPFBL105K10EB5	31,20	10	LPFQL107K10EB8	45,60	10	LPFS332R421E	87,50	10	LPFSL1208K10EB8	37,80	10
LPFBL105K10EM5	32,00	10	LPFQL107K10EM8	46,40	10	LPFS332R458A	87,50	10	LPFSL1208K10EM8	38,60	10
LPFBL106	20,70	10	LPFQL203	38,80	10	LPFS332R520E	87,50	10	LPFSL1213	29,80	10
LPFBL106K10EB6	31,20	10	LPFQL203K10EB3	53,40	10	LPFS333	67,50	10	LPFSL1213K10EB3	40,30	10
LPFBL106K10EM6	32,00	10	LPFQL203K10EM3	54,20	10	LPFS333K20	75,00	10	LPFSL1213K10EM3	41,10	10
LPFBL107	20,70	10	LPFQL204	38,80	10	LPFS333R3131A	87,50	10	LPFSL1214	29,80	10
LPFBL107K10EB8	31,20	10	LPFQL204K01EB4	49,30	10	LPFS333R3433E	87,50	10	LPFSL1214K01EB4	40,30	10
LPFBL107K10EM8	32,00	10	LPFQL204K01EM4	50,10	10	LPFS333R421E	87,50	10	LPFSL1214K01EM4	41,10	10
LPFBL203	26,10	10	LPFQL205	38,80	10	LPFS333R458A	87,50	10	LPFSL1215	29,80	10
LPFBL203K10EB3	36,60	10	LPFQL205K10EB5	53,40	10	LPFS333R520E	87,50	10	LPFSL1215K10EB5	40,30	10
LPFBL203K10EM3	37,40	10	LPFQL205K10EM5	54,20	10	LPFS340	67,70	10	LPFSL1215K10EM5	41,10	10
LPFBL204	26,10	10	LPFQL206	38,80	10	LPFS340K10	72,40	10	LPFSL1216	29,80	10
LPFBL204K01EB4	36,60	10	LPFQL206K10EB6	53,40	10	LPFS340R3131A	87,70	10	LPFSL1216K10EB6	40,30	10
LPFBL204K01EM4	37,40	10	LPFQL206K10EM6	54,20	10	LPFS340R3433E	87,70	10	LPFSL1216K10EM6	41,10	10
LPFBL205	26,10	10	LPFQL207	38,80	10	LPFS340R421E	87,70	10	LPFSL1218	29,80	10
LPFBL205K10EB5	36,60	10	LPFQL207K10EB8	53,40	10	LPFS340R458A	87,70	10	LPFSL1218K10EB8	40,30	10
LPFBL205K10EM5	37,40	10	LPFQL207K10EM8	54,20	10	LPFS340R520E	87,70	10	LPFSL1218K10EM8	41,10	10
LPFBL206	26,10	10	LPFS120	23,30	10	LPFS350	69,90	10	LPFSL1303	30,30	10
LPFBL206K10EB6	36,60	10	LPFS120K10	28,00	10	LPFS350K20	77,40	10	LPFSL1303K20EB3	43,60	10
LPFBL206K10EM6	37,40	10	LPFS121	25,30	10	LPFS350R3131A	90,50	10	LPFSL1303K20EM3	44,40	10
LPFBL207	26,10	10	LPFS121K10	30,00	10	LPFS350R3433E	90,50	10	LPFSL1304	30,30	10
LPFBL207K10EB8	36,60	10	LPFS130	25,90	10	LPFS350R421E	90,50	10	LPFSL1304K02EB4	43,60	10
LPFBL207K10EM8	37,40	10	LPFS130K20	33,40	10	LPFS350R458A	90,50	10	LPFSL1304K02EM4	44,40	10
LPFD01	82,30	1	LPFS131	28,20	10	LPFS350R520E	90,50	10	LPFSL1305	30,30	10
LPFD01L050	115,50	1	LPFS131K20	35,70	10	LPFS360	69,90	10	LPFSL1305K20EB5	43,60	10
LPFD01L100	124,00	1	LPFS132	28,20	10	LPFS360K20	77,40	10	LPFSL1305K20EM5	44,40	10
LPFD03	82,30	1	LPFS132K20	35,70	10	LPFS360R3131A	90,50	10	LPFSL1306	30,30	10
LPFD05	82,30	1	LPFS133	28,20	10	LPFS360R3433E	90,50	10	LPFSL1306K20EB6	43,60	10
LPFD06	91,40	1	LPFS133K20	35,70	10	LPFS360R421E	90,50	10	LPFSL1306K20EM6	44,40	10
LPFD06L100	108,00	1	LPFS220	24,30	10	LPFS360R458A	90,50	10	LPFSL1308	30,30	10
LPFL1187	15,70	10	LPFS220K10	29,00	10	LPFS360R520E	90,50	10	LPFSL1308K20EB8	43,60	10
LPFL3	15,50	10	LPFS221	26,40	10	LPFS370	69,90	10	LPFSL1308K20EM8	44,40	10
LPFL4	15,50	10	LPFS221K10	31,10	10	LPFS370K20	77,40	10	LPFSL1313	33,10	10
LPFL5	15,50	10	LPFS230	26,70	10	LPFS370R3131A	90,50	10	LPFSL1313K20EB3	46,40	10
LPFL6	15,50	10	LPFS230K20	34,20	10	LPFS370R3433E	90,50	10	LPFSL1313K20EM3	47,20	10
LPFL7	15,50	10	LPFS231	29,30	10	LPFS370R421E	90,50	10	LPFSL1314	33,10	10
LPFQ102	22,60	10	LPFS231K20	36,80	10	LPFS370R458A	90,50	10	LPFSL1314K02EB4	46,40	10
LPFQ102K10	31,40	10	LPFS232	29,30	10	LPFS370R520E	90,50	10	LPFSL1314K02EM4	47,20	10
LPFQ103	22,60	10	LPFS232K20	36,80	10	LPFS380	69,90	10	LPFSL1315	33,10	10
LPFQ103K10	31,40	10	LPFS233	29,30	10	LPFS380K20	77,40	10	LPFSL1315K20EB5	46,40	10
LPFQ104	22,60	10	LPFS233K20	36,80	10	LPFS380R3131A	90,50	10	LPFSL1315K20EM5	47,20	10
LPFQ104K01	27,30	10	LPFS320	60,70	10	LPFS380R3433E	90,50	10	LPFSL1316	33,10	10
LPFQ105	22,60	10	LPFS320K10	65,40	10	LPFS380R421E	90,50	10	LPFSL1316K20EB6	46,40	10



Sipariş Kodu	Birim Fiyat [EURO]	Min. Sipariş Aded	Sipariş Kodu	Birim Fiyat [EURO]	Min. Sipariş Aded	Sipariş Kodu	Birim Fiyat [EURO]	Min. Sipariş Aded	Sipariş Kodu	Birim Fiyat [EURO]	Min. Sipariş Aded
LPFSL1316K20EM6	47,20	10	LPL7	6,60	10	LPSB1132	8,00	10	LPSB6164K01	23,80	10
LPFSL1318	33,10	10	LPFL7K00EB8	23,20	10	LPSB1132K10	12,70	10	LPSB6165	19,10	10
LPFSL1318K20EB8	46,40	10	LPL7K00EB8	13,30	10	LPSB1134	8,00	10	LPSB6165K10	23,80	10
LPFSL1318K20EM8	47,20	10	LPSL7K00EB8	13,80	10	LPSB1134K01	12,70	10	LPSB6166	19,10	10
LPFSL1323	33,10	10	LPFL7K00EM8	24,00	10	LPSB1142	8,00	10	LPSB6166K10	23,80	10
LPFSL1323K20EB3	46,40	10	LPL7K00EM8	14,10	10	LPSB1142K10	12,70	10	LPSB6634	27,30	10
LPFSL1323K20EM3	47,20	10	LPSL7K00EM8	14,60	10	LPSB1148	8,00	10	LPSB6634K01	32,00	10
LPFSL1324	33,10	10	LPMLA1	6,00	10	LPSB1148K10	12,70	10	LPSB6642	26,10	10
LPFSL1324K02EB4	46,40	10	LPMLA3	6,00	10	LPSB1152	8,00	10	LPSB6644	22,70	10
LPFSL1324K02EM4	47,20	10	LPMLA4	6,00	10	LPSB1152K10	12,70	10	LPSB6644K01	27,40	10
LPFSL1325	33,10	10	LPMLA5	6,00	10	LPSB1158	8,00	10	LPSB6742	23,20	10
LPFSL1325K20EB5	46,40	10	LPMLA6	6,00	10	LPSB1158K10	12,70	10	LPSB6742K10	27,90	10
LPFSL1325K20EM5	47,20	10	LPMLA7	6,00	10	LPSB1163	8,00	10	LPSB6744	26,10	10
LPFSL1326	33,10	10	LPMLB1	6,00	10	LPSB1163K10	12,70	10	LPSB6744K01	30,80	10
LPFSL1326K20EB6	46,40	10	LPMLB3	6,00	10	LPSB1168	8,00	10	LPSB6842	31,60	10
LPFSL1326K20EM6	47,20	10	LPMLB4	6,00	10	LPSB1168K10	12,70	10	LPSB6842K10	36,30	10
LPFSL1328	33,10	10	LPMLB5	6,00	10	LPSB1176	8,00	10	LPSB6844	52,00	10
LPFSL1328K20EB8	46,40	10	LPMLB6	6,00	10	LPSB1176K10	12,70	10	LPSB6844K01	56,70	10
LPFSL1328K20EM8	47,20	10	LPMLB7	6,00	10	LPSB1178	8,00	10	LPSB7112	21,90	5
LPFSL1333	33,10	10	LPMLD1	6,00	10	LPSB1178K10	12,70	10	LPSB7112K11	29,40	10
LPFSL1333K20EB3	46,40	10	LPMLD3	6,00	10	LPSB1196	8,00	10	LPSB7113	21,90	5
LPFSL1333K20EM3	47,20	10	LPMLD4	6,00	10	LPSB1196K10	12,70	10	LPSB7113K11	29,40	10
LPFSL1334	33,10	10	LPMLD5	6,00	10	LPSB1502	8,00	10	LPSB7114	21,90	5
LPFSL1334K02EB4	46,40	10	LPMLD6	6,00	10	LPSB1502K10	12,70	10	LPSB7114K20	29,40	10
LPFSL1334K02EM4	47,20	10	LPMLD7	6,00	10	LPSB1512	8,00	10	LPSB7122	27,30	5
LPFSL1335	33,10	10	LPMLE1	6,40	10	LPSB1512K10	12,70	10	LPSB7122K11	34,80	10
LPFSL1335K20EB5	46,40	10	LPMLE3	6,40	10	LPSB202	7,70	10	LPSB7123	27,30	5
LPFSL1335K20EM5	47,20	10	LPMLE4	6,40	10	LPSB202K10	12,40	10	LPSB7123K11	34,80	10
LPFSL1336	33,10	10	LPMLE5	6,40	10	LPSB203	7,70	10	LPSB7124	27,30	5
LPFSL1336K20EB6	46,40	10	LPMLE6	6,40	10	LPSB203K10	12,40	10	LPSB7124K20	34,80	10
LPFSL1336K20EM6	47,20	10	LPMLE7	6,40	10	LPSB204	7,70	10	LPSB7133	27,30	5
LPFSL1338	33,10	10	LPMLF1	6,40	10	LPSB204K01	12,40	10	LPSB7133K11	34,80	10
LPFSL1338K20EB8	46,40	10	LPMLF3	6,40	10	LPSB205	7,70	10	LPSB7191	27,30	5
LPFSL1338K20EM8	47,20	10	LPMLF4	6,40	10	LPSB205K10	12,40	10	LPSB7191K20	34,80	10
LPFXAU100	1,60	5	LPMLF5	6,40	10	LPSB206	7,70	10	LPSB7212	22,90	5
LPFXAU100G	1,60	5	LPMLF6	6,40	10	LPSB206K10	12,40	10	LPSB7212K11	30,40	10
LPFXAU105	3,50	5	LPMLF7	6,40	10	LPSB208	7,70	10	LPSB7213	22,90	5
LPFXAU105G	3,50	5	LPMLM1	6,40	10	LPSB208K10	12,40	10	LPSB7213K11	30,40	10
LPL1187	8,10	10	LPMLM3	6,40	10	LPSB2102	10,10	10	LPSB7214	22,90	5
LPFL1187K00EB8	23,40	10	LPMLM4	6,40	10	LPSB2102K10	14,80	10	LPSB7214K20	30,40	10
LPL1187K00EB8	14,80	10	LPMLM5	6,40	10	LPSB2104	10,10	10	LPSB7222	28,40	5
LPSL1187K00EB8	18,70	10	LPMLM6	6,40	10	LPSB2104K01	14,80	10	LPSB7222K11	35,90	10
LPFL1187K00EM8	24,20	10	LPMLM7	6,40	10	LPSB2132	10,10	10	LPSB7223	28,40	5
LPL1187K00EM8	15,60	10	LPMLN1	6,40	10	LPSB2132K10	14,80	10	LPSB7223K11	35,90	10
LPSL1187K00EM8	19,50	10	LPMLN3	6,40	10	LPSB2134	10,10	10	LPSB7224	28,40	5
LPL3	6,60	10	LPMLN4	6,40	10	LPSB2134K01	14,80	10	LPSB7224K20	35,90	10
LPFL3K00EB3	23,20	10	LPMLN5	6,40	10	LPSB302	13,90	10	LPSB7233	28,40	5
LPL3K00EB3	13,30	10	LPMLN6	6,40	10	LPSB302K10	18,60	10	LPSB7233K11	35,90	10
LPSL3K00EB3	13,80	10	LPMLN7	6,40	10	LPSB303	13,90	10	LPSB7345	32,20	5
LPFL3K00EM3	24,00	10	LPSB102	6,00	10	LPSB303K10	18,60	10	LPSB7345K21	42,50	10
LPL3K00EM3	14,10	10	LPSB102K10	10,70	10	LPSB304	13,90	10	LPSB7355	32,20	5
LPSL3K00EM3	14,60	10	LPSB103	6,00	10	LPSB304K01	18,60	10	LPSB7355K21	42,50	10
LPL4	6,60	10	LPSB103K10	10,70	10	LPSB305	13,90	10	LPSB7365	32,20	5
LPFL4K00EB4	23,20	10	LPSB104	6,00	10	LPSB305K10	18,60	10	LPSB7365K21	42,50	10
LPL4K00EB4	13,30	10	LPSB104K01	10,70	10	LPSB306	13,90	10	LPSB7375	32,20	5
LPSL4K00EB4	13,80	10	LPSB105	6,00	10	LPSB306K10	18,60	10	LPSB7375K21	42,50	10
LPFL4K00EM4	24,00	10	LPSB105K10	10,70	10	LPSB308	13,90	10	LPSBL103	13,90	10
LPL4K00EM4	14,10	10	LPSB106	6,00	10	LPSB308K10	18,60	10	LPSBL103K10EB3	24,40	10
LPSL4K00EM4	14,60	10	LPSB106K10	10,70	10	LPSB6142	13,90	10	LPSBL103K10EM3	25,20	10
LPL5	6,60	10	LPSB108	6,00	10	LPSB6142K10	18,60	10	LPSBL104	13,90	10
LPFL5K00EB5	23,20	10	LPSB108K10	10,70	10	LPSB6143	13,90	10	LPSBL104K01EB4	24,40	10
LPL5K00EB5	13,30	10	LPSB1102	8,00	10	LPSB6143K10	18,60	10	LPSBL104K01EM4	25,20	10
LPSL5K00EB5	13,80	10	LPSB1102K10	12,70	10	LPSB6144	13,90	10	LPSBL105	13,90	10
LPFL5K00EM5	24,00	10	LPSB1104	8,00	10	LPSB6144K01	18,60	10	LPSBL105K10EB5	24,40	10
LPL5K00EM5	14,10	10	LPSB1104K01	12,70	10	LPSB6145	13,90	10	LPSBL105K10EM5	25,20	10
LPSL5K00EM5	14,60	10	LPSB1113	8,00	10	LPSB6145K10	18,60	10	LPSBL106	13,90	10
LPL6	6,60	10	LPSB1113K10	12,70	10	LPSB6146	13,90	10	LPSBL106K10EB6	24,40	10
LPFL6K00EB6	23,20	10	LPSB1118	8,00	10	LPSB6146K10	18,60	10	LPSBL106K10EM6	25,20	10
LPL6K00EB6	13,30	10	LPSB1118K10	12,70	10	LPSB6162	19,10	10	LPSBL107	13,90	10
LPSL6K00EB6	13,80	10	LPSB1123	8,00	10	LPSB6162K10	23,80	10	LPSBL107K10EB8	24,40	10
LPFL6K00EM6	24,00	10	LPSB1123K10	12,70	10	LPSB6163	19,10	10	LPSBL107K10EM8	25,20	10
LPL6K00EM6	14,10	10	LPSB1128	8,00	10	LPSB6163K10	23,80	10	LPSBL203	17,40	10
LPSL6K00EM6	14,60	10	LPSB1128K10	12,70	10	LPSB6164	19,10	10	LPSBL203K10EB3	27,90	10

Sipariş Kodu	Birim Fiyat [EURO]	Min. Sipariş Aded	Sipariş Kodu	Birim Fiyat [EURO]	Min. Sipariş Aded	Sipariş Kodu	Birim Fiyat [EURO]	Min. Sipariş Aded	Sipariş Kodu	Birim Fiyat [EURO]	Min. Sipariş Aded
LPSBL203K10EM3	28,70	10	LPSBL7222	29,00	5	LPSQL205K10EM5	44,40	10	LPSSL1206	23,70	10
LPSBL204	17,40	10	LPSBL7222K11EB	42,30	10	LPSQL206	29,00	10	LPSSL1206K10EB6	34,20	10
LPSBL204K01EB4	27,90	10	LPSBL7222K11MB	43,10	10	LPSQL206K10EB6	43,60	10	LPSSL1206K10EM6	35,00	10
LPSBL204K01EM4	28,70	10	LPSBL7223	29,00	5	LPSQL206K10EM6	44,40	10	LPSSL1208	23,70	10
LPSBL205	17,40	10	LPSBL7223K11EB	42,30	10	LPSQL207	29,00	10	LPSSL1208K10EB8	34,20	10
LPSBL205K10EB5	27,90	10	LPSBL7223K11MB	43,10	10	LPSQL207K10EB8	43,60	10	LPSSL1208K10EM8	35,00	10
LPSBL205K10EM5	28,70	10	LPSBL7224	29,00	5	LPSQL207K10EM8	44,40	10	LPSSL1213	25,70	10
LPSBL206	17,40	10	LPSBL7224K20EB	42,30	10	LPSR1196	21,70	10	LPSSL1213K10EB3	36,20	10
LPSBL206K10EB6	27,90	10	LPSBL7224K20MB	43,10	10	LPSS120	12,00	10	LPSSL1213K10EM3	37,00	10
LPSBL206K10EM6	28,70	10	LPSBL7233	29,00	5	LPSS120K10	16,70	10	LPSSL1214	25,70	10
LPSBL207	17,40	10	LPSBL7233K11EB	42,30	10	LPSS121	14,90	10	LPSSL1214K01EB4	36,20	10
LPSBL207K10EB8	27,90	10	LPSBL7233K11MB	43,10	10	LPSS121K10	19,60	10	LPSSL1214K01EM4	37,00	10
LPSBL207K10EM8	28,70	10	LPSJ200	69,00	1	LPSS130	13,30	10	LPSSL1215	25,70	10
LPSBL6143	30,40	10	LPSJ201	69,00	1	LPSS130K20	20,80	10	LPSSL1215K10EB5	36,20	10
LPSBL6143K10EB3	40,90	10	LPSJ210	82,90	1	LPSS131	16,40	10	LPSSL1215K10EM5	37,00	10
LPSBL6143K10EM3	41,70	10	LPSJ211	82,90	1	LPSS131K20	23,90	10	LPSSL1216	25,70	10
LPSBL6144	30,40	10	LPSJ400	86,90	1	LPSS132	16,40	10	LPSSL1216K10EB6	36,20	10
LPSBL6144K01EB4	40,90	10	LPSJ401	86,90	1	LPSS132K20	23,90	10	LPSSL1216K10EM6	37,00	10
LPSBL6144K01EM4	41,70	10	LPSJ410	104,50	1	LPSS133	16,40	10	LPSSL1218	25,70	10
LPSBL6145	30,40	10	LPSJ411	104,50	1	LPSS133K20	23,90	10	LPSSL1218K10EB8	36,20	10
LPSBL6145K10EB5	40,90	10	LPSL1187	11,00	10	LPSS220	14,30	10	LPSSL1218K10EM8	37,00	10
LPSBL6145K10EM5	41,70	10	LPSL3	6,10	10	LPSS220K10	19,00	10	LPSSL1303	26,70	10
LPSBL6146	30,40	10	LPSL4	6,10	10	LPSS221	15,50	10	LPSSL1303K20EB3	40,00	10
LPSBL6146K10EB6	40,90	10	LPSL5	6,10	10	LPSS221K10	20,20	10	LPSSL1303K20EM3	40,80	10
LPSBL6146K10EM6	41,70	10	LPSL6	6,10	10	LPSS230	15,60	10	LPSSL1304	26,70	10
LPSBL6148	30,40	10	LPSL7	6,10	10	LPSS230K20	23,10	10	LPSSL1304K02EB4	40,00	10
LPSBL6148K10EB8	40,90	10	LPSQ102	12,60	10	LPSS231	17,10	10	LPSSL1304K02EM4	40,80	10
LPSBL6148K10EM3	41,70	10	LPSQ102K10	21,40	10	LPSS231K20	24,60	10	LPSSL1305	26,70	10
LPSBL6643	49,90	10	LPSQ103	12,60	10	LPSS232	17,10	10	LPSSL1305K20EB5	40,00	10
LPSBL6643K10EB3	60,40	10	LPSQ103K10	21,40	10	LPSS232K20	24,60	10	LPSSL1305K20EM5	40,80	10
LPSBL6643K10EM3	61,20	10	LPSQ104	12,60	10	LPSS233	17,10	10	LPSSL1306	26,70	10
LPSBL6644	55,90	10	LPSQ104K01	17,30	10	LPSS233K20	24,60	10	LPSSL1306K20EB6	40,00	10
LPSBL6644K01EB4	66,40	10	LPSQ105	12,60	10	LPSS320	31,20	10	LPSSL1306K20EM6	40,80	10
LPSBL6644K01EM4	67,20	10	LPSQ105K10	21,40	10	LPSS320K10	35,90	10	LPSSL1308	26,70	10
LPSBL6645	49,90	10	LPSQ106	12,60	10	LPSS321	31,20	10	LPSSL1308K20EB8	40,00	10
LPSBL6645K10EB5	60,40	10	LPSQ106K10	21,40	10	LPSS321K10	35,90	10	LPSSL1308K20EM8	40,80	10
LPSBL6645K10EM5	61,20	10	LPSQ108	12,60	10	LPSS330	34,50	10	LPSSL1313	29,20	10
LPSBL6646	49,90	10	LPSQ108K10	21,40	10	LPSS330K20	42,00	10	LPSSL1313K20EB3	42,50	10
LPSBL6646K10EB6	60,40	10	LPSQ202	16,00	10	LPSS331	34,50	10	LPSSL1313K20EM3	43,30	10
LPSBL6646K10EM6	61,20	10	LPSQ202K10	24,80	10	LPSS331K20	42,00	10	LPSSL1314	29,20	10
LPSBL7112	21,10	5	LPSQ203	16,00	10	LPSS332	34,50	10	LPSSL1314K02EB4	42,50	10
LPSBL7112K11EB	34,40	10	LPSQ203K10	24,80	10	LPSS332K20	42,00	10	LPSSL1314K02EM4	43,30	10
LPSBL7112K11MB	35,20	10	LPSQ204	16,00	10	LPSS333	34,50	10	LPSSL1315	29,20	10
LPSBL7113	21,10	5	LPSQ204K01	20,70	10	LPSS333K20	42,00	10	LPSSL1315K20EB5	42,50	10
LPSBL7113K11EB	34,40	10	LPSQ205	16,00	10	LPSS340	34,70	10	LPSSL1315K20EM5	43,30	10
LPSBL7113K11MB	35,20	10	LPSQ205K10	24,80	10	LPSS340K10	39,40	10	LPSSL1316	29,20	10
LPSBL7114	21,10	5	LPSQ206	16,00	10	LPSS350	35,50	10	LPSSL1316K20EB6	42,50	10
LPSBL7114K20EB	34,40	10	LPSQ206K10	24,80	10	LPSS350K20	43,00	10	LPSSL1316K20EM6	43,30	10
LPSBL7114K20MB	35,20	10	LPSQ208	16,00	10	LPSS360	35,50	10	LPSSL1318	29,20	10
LPSBL7122	27,60	5	LPSQ208K10	24,80	10	LPSS360K20	43,00	10	LPSSL1318K20EB8	42,50	10
LPSBL7122K11EB	40,90	10	LPSQL103	23,00	10	LPSS370	35,50	10	LPSSL1318K20EM8	43,30	10
LPSBL7122K11MB	41,70	10	LPSQL103K10EB3	37,60	10	LPSS370K20	43,00	10	LPSSL1323	29,20	10
LPSBL7123	27,60	5	LPSQL103K10EM3	38,40	10	LPSS380	35,50	10	LPSSL1323K20EB3	42,50	10
LPSBL7123K11EB	40,90	10	LPSQL104	23,00	10	LPSS380K20	43,00	10	LPSSL1323K20EM3	43,30	10
LPSBL7123K11MB	41,70	10	LPSQL104K01EB4	33,50	10	LPSS390	35,50	10	LPSSL1324	29,20	10
LPSBL7124	27,60	5	LPSQL104K01EM4	34,30	10	LPSS390K20	43,00	10	LPSSL1324K02EB4	42,50	10
LPSBL7124K20EB	40,90	10	LPSQL105	23,00	10	LPSS420	15,20	10	LPSSL1324K02EM4	43,30	10
LPSBL7124K20MB	41,70	10	LPSQL105K10EB5	37,60	10	LPSS420K10	19,90	10	LPSSL1325	29,20	10
LPSBL7133	27,60	5	LPSQL105K10EM5	38,40	10	LPSS421	16,40	10	LPSSL1325K20EB5	42,50	10
LPSBL7133K11EB	40,90	10	LPSQL106	23,00	10	LPSS430	16,50	10	LPSSL1325K20EM5	43,30	10
LPSBL7133K11MB	41,70	10	LPSQL106K10EB6	37,60	10	LPSS430K20	24,00	10	LPSSL1326	29,20	10
LPSBL7191	27,60	5	LPSQL106K10EM6	38,40	10	LPSS431	16,50	10	LPSSL1326K20EB6	42,50	10
LPSBL7191K20EB	40,90	10	LPSQL107	23,00	10	LPSS432	16,50	10	LPSSL1326K20EM6	43,30	10
LPSBL7191K20EM	41,70	10	LPSQL107K10EB8	37,60	10	LPSS433	16,50	10	LPSSL1328	29,20	10
LPSBL7212	22,30	5	LPSQL107K10EM8	38,40	10	LPSSL1203	23,70	10	LPSSL1328K20EB8	42,50	10
LPSBL7212K11EB	35,60	10	LPSQL203	29,00	10	LPSSL1203K10EB3	34,20	10	LPSSL1328K20EM8	43,30	10
LPSBL7212K11MB	36,40	10	LPSQL203K10EB3	43,60	10	LPSSL1203K10EM3	35,00	10	LPSSL1333	29,20	10
LPSBL7213	22,30	5	LPSQL203K10EM3	44,40	10	LPSSL1204	23,70	10	LPSSL1333K20EB3	42,50	10
LPSBL7213K11EB	35,60	10	LPSQL204	29,00	10	LPSSL1204K01EB4	34,20	10	LPSSL1333K20EM3	43,30	10
LPSBL7213K11MB	36,40	10	LPSQL204K01EB4	39,50	10	LPSSL1204K01EM4	35,00	10	LPSSL1334	29,20	10
LPSBL7214	22,30	5	LPSQL204K01EM4	40,30	10	LPSSL1205	23,70	10	LPSSL1334K02EB4	42,50	10
LPSBL7214K20EB	35,60	10	LPSQL205	29,00	10	LPSSL1205K10EB5	34,20	10	LPSSL1334K02EM4	43,30	10
LPSBL7214K20MB	36,40	10	LPSQL205K10EB5	43,60	10	LPSSL1205K10EM5	35,00	10	LPSSL1335	29,20	10

Sipariş Kodu	Birim Fiyat [EURO]	Min. Sipariş Aded	Sipariş Kodu	Birim Fiyat [EURO]	Min. Sipariş Aded	Sipariş Kodu	Birim Fiyat [EURO]	Min. Sipariş Aded	Sipariş Kodu	Birim Fiyat [EURO]	Min. Sipariş Aded
LPSSL1335K20EB5	42,50	10	LPXBL103	4,00	10	LPXLPB5	14,90	10	LPZP1B502	58,10	1
LPSSL1335K20EM5	43,30	10	LPXBL104	4,00	10	LPXLPB6	14,90	10	LPZP1B503	61,20	1
LPSSL1336	29,20	10	LPXBL105	4,00	10	LPXLPB8	14,90	10	LPZP1B801	65,90	1
LPSSL1336K20EB6	42,50	10	LPXBL106	4,00	10	LPXLPBB3	14,90	10	LPZP1B802	63,80	1
LPSSL1336K20EM6	43,30	10	LPXBL107	4,00	10	LPXLPBB4	14,90	10	LPZP2A5	24,30	1
LPSSL1338	29,20	10	LPXBL203	4,90	10	LPXLPBB5	14,90	10	LPZP2A8	16,60	1
LPSSL1338K20EB8	42,50	10	LPXBL204	4,90	10	LPXLPBB6	14,90	10	LPZP3A8	18,10	1
LPSSL1338K20EM8	43,30	10	LPXBL205	4,90	10	LPXLPBB8	14,90	10	LPZP4A8	24,20	1
LPXA127	1,40	10	LPXBL206	4,90	10	LPXLPBE3	21,60	10	LPZP5A8	32,30	1
LPXA130	4,80	10	LPXBL207	4,90	10	LPXLPBE4	21,60	10	LPZP6A8	36,10	1
LPXA130B	4,80	50	LPXC01	2,80	10	LPXLPBE5	21,60	10	LRD10RA240	217,50	1
LPXA140	1,40	50	LPXC01D	10,30	10	LPXLPBE6	21,60	10	LRD12RA024	215,50	1
LPXA150	3,60	10	LPXC01SM	29,90	1	LPXLPBE8	21,60	10	LRD12RD024	215,50	1
LPXA170	12,20	10	LPXC02SM	48,10	1	LPXLPBM3	22,90	10	LRD12TD024	221,00	1
LPXA170R3131A	15,70	1	LPXC10	2,80	10	LPXLPBM4	22,90	10	LRD20RA024	276,50	1
LPXA170R3433E	15,70	1	LPXC10A	6,90	10	LPXLPBM5	22,90	10	LRD20RA240	276,50	1
LPXA170R421E	15,70	1	LPXCB01	6,60	10	LPXLPBM6	22,90	10	LRD20RD012	355,00	1
LPXA170R458A	15,70	1	LPXCB10	6,60	10	LPXLPBM8	22,90	10	LRD20RD024	265,50	1
LPXA170R520E	15,70	1	LPXCF01	11,10	10	LPXLPB3	21,10	10	LRD20RD024P1	531,00	1
LPXA200	20,50	1	LPXCF10	11,10	10	LPXLPB4	21,10	10	LRDDEM12RD024	1.272,00	1
LPXAU00	1,00	20	LPXCS01	8,30	10	LPXLPB5	21,10	10	LRDDEM20RD024	1.530,00	1
LPXAU01	4,20	20	LPXCS10	8,30	10	LPXLPB6	21,10	10	LRDKIT10RA240	413,00	1
LPXAU100	1,50	50	LPXCS10A	11,60	10	LPXLPB8	21,10	10	LRDKIT12RA024	413,00	1
LPXAU102	1,90	50	LPXDAU111024	23,50	1	LPXLPB3	22,20	10	LRDKIT12RD024	391,50	1
LPXAU105	2,00	50	LPXDAU111110	31,70	1	LPXLPB4	22,20	10	LRE02AD024	302,50	1
LPXAU108	1,70	50	LPXDAU111230	25,80	1	LPXLPB5	22,20	10	LRE04AD024	432,00	1
LPXAU109	1,70	50	LPXDAU114024	24,70	1	LPXLPB6	22,20	10	LRE04PD024	483,00	1
LPXAU110	4,80	10	LPXDAU114110	33,30	1	LPXLPB8	22,20	10	LRE08RA024	188,00	1
LPXAU112	4,90	10	LPXDAU114230	27,20	1	LPXLPB3	16,70	10	LRE08RA240	133,50	1
LPXAU113	4,90	10	LPXDAU115024	24,70	1	LPXLPB4	16,70	10	LRE08RD024	128,50	1
LPXAU114	4,90	10	LPXDAU115110	33,30	1	LPXLPB5	16,70	10	LRE08TD024	182,00	1
LPXAU115	4,80	10	LPXDAU115230	27,20	1	LPXLPB6	16,70	10	LREP00	510,50	1
LPXAU118	4,80	10	LPXDAU118024	24,70	1	LPXLPB8	16,70	10	LRHA04	1.067,00	1
LPXAU120	0,90	10	LPXDAU118110	33,30	1	LPXLPB3	24,20	10	LRHA07	1.323,00	1
LPXAU120M	1,90	10	LPXDAU118230	27,20	1	LPXLPB4	24,20	10	LRHA10	2.593,00	1
LPXAU123	5,00	10	LPXDAU123024	24,70	1	LPXLPB5	24,20	10	LRHSW01	224,50	1
LPXAU124	5,30	10	LPXDAU123110	33,30	1	LPXLPB6	24,20	10	LRHSW01CD	233,50	1
LPXAU132	3,60	10	LPXDAU123230	27,20	1	LPXLPB8	24,20	10	LRK10RA240	352,00	1
LPXAU133	3,60	10	LPXDIN	8,90	10	LPXLPB3	25,00	10	LRK12RD024	335,00	1
LPXAU134	3,60	10	LPXE01	11,30	10	LPXLPB4	25,00	10	LRK12RD024B	318,00	1
LPXAU135	3,60	10	LPXE10	11,30	10	LPXLPB5	25,00	10	LRK20RD024RS	493,00	1
LPXAU136	3,60	10	LPXLEB3	5,80	10	LPXLPB6	25,00	10	LRX1V3D024	167,50	1
LPXAU137	3,60	10	LPXLEB4	5,80	10	LPXLPB8	25,00	10	LRXC00	98,90	1
LPXAU138	3,60	10	LPXLEB5	5,80	10	LPXP01	3,00	50	LRXC02	47,10	1
LPXAU142	3,90	10	LPXLEB6	5,80	10	LPXQ0	17,90	10	LRXC03	98,90	1
LPXAU143	3,90	10	LPXLEB8	5,80	10	LPXQL0	30,70	10	LRXM00	44,20	1
LPXAU144	3,90	10	LPXLEE3	8,00	10	LPXT100	17,40	10	LRXP01	449,00	1
LPXAU145	3,90	10	LPXLEE4	8,00	10	LPXT101	24,50	10	LTN50BM1	14,00	1
LPXAU146	3,90	10	LPXLEE5	8,00	10	LPXT102	26,00	10	LTN50BM2	15,50	1
LPXAU147	3,90	10	LPXLEE6	8,00	10	LPZM12CA8	134,50	1	LTN50BM3	27,90	1
LPXAU148	3,90	10	LPXLEE8	8,00	10	LPZM16CA8	161,00	1	LTN50BP1	10,10	1
LPXAU157	10,90	10	LPXLEM3	6,60	10	LPZM1A5	46,30	1	LTN50BP2	11,00	1
LPXAU158	18,90	10	LPXLEM4	6,60	10	LPZM1A5P	64,80	1	LTN50BP3	20,00	1
LPXAU159	12,00	10	LPXLEM5	6,60	10	LPZM1A8	46,30	1	LTN50C	4,70	1
LPXAU167	24,30	10	LPXLEM6	6,60	10	LPZM1E5	45,10	1	LTN50ML1	31,80	1
LPXAU170	10,10	5	LPXLEM8	6,60	10	LPZM1E8	45,10	1	LTN50ML3	31,80	1
LPXAU200	0,70	50	LPXLFB3	33,70	10	LPZM2A5	56,90	1	LTN50ML4	31,80	1
LPXAU201	1,20	50	LPXLFB4	33,70	10	LPZM2A8	56,90	1	LTN50ML6	31,80	1
LPXAU202	0,40	50	LPXLFB5	33,70	10	LPZM2E8	55,90	1	LTN50ML8	31,80	1
LPXB0	7,70	10	LPXLFB6	33,70	10	LPZM3A8	68,10	1	LTN50MSBH	58,00	1
LPXB102	1,40	10	LPXLFB8	33,70	10	LPZM3E8	67,00	1	LTN50MSH	43,20	1
LPXB103	1,40	10	LPXLFE3	48,70	10	LPZM4A8	92,40	1	LTN50MSL	43,20	1
LPXB104	1,40	10	LPXLFE4	48,70	10	LPZM4CA8	68,10	1	LTN50MW024	61,60	1
LPXB105	1,40	10	LPXLFE5	48,70	10	LPZM4E8	97,20	1	LTN50MW230	112,00	1
LPXB106	1,40	10	LPXLFE6	48,70	10	LPZM5A8	122,50	1	LTN50MWB024	77,00	1
LPXB108	1,40	10	LPXLFE8	48,70	10	LPZM5E8	121,50	1	LTN50MWB230	129,00	1
LPXB202	1,50	10	LPXLFM3	51,50	10	LPZM6A8	150,00	1	LTN50P050	7,00	1
LPXB203	1,50	10	LPXLFM4	51,50	10	LPZM6CA8	99,30	1	LTN50P050T	7,00	1
LPXB204	1,50	10	LPXLFM5	51,50	10	LPZM6E8	133,00	1	LTN50P100	9,30	1
LPXB205	1,50	10	LPXLFM6	51,50	10	LPZM7E8	157,50	1	LTN50P100T	9,60	1
LPXB206	1,50	10	LPXLFM8	51,50	10	LPZM8CA8	123,00	1	LTN50P250	16,10	1
LPXB208	1,50	10	LPXLPB3	14,90	10	LPZP1A5	14,50	1	LTN50P250T	16,50	1
LPXB3	15,50	10	LPXLPB4	14,90	10	LPZP1A8	12,70	1	LTN50P400	19,70	1

# Alfanümerik sıraya göre fiyatlar

Sipariş Kodu	Birim Fiyat [EURO]	Min. Sipariş Adedi	Sipariş Kodu	Birim Fiyat [EURO]	Min. Sipariş Adedi	Sipariş Kodu	Birim Fiyat [EURO]	Min. Sipariş Adedi	Sipariş Kodu	Birim Fiyat [EURO]	Min. Sipariş Adedi
LTN50P400T	20,50	1	MOP009120241	111,50	1	M1P0091212060A9	134,50	1	M2P00911230B0	731,50	1
LTN70BM1	16,10	1	MOP0091202433	111,50	1	M1P0091222060A9	134,50	1	M2P00911400A4	699,00	1
LTN70BM2	17,70	1	MOP009120245	111,50	1	M1P0091223060A8	134,50	1	M2P00911400A5	699,00	1
LTN70BM3	32,00	1	MOP009121206010	111,50	1	M1P0091223060A9	134,50	1	M2P00911400A6	699,00	1
LTN70BP1	11,60	1	MOP009122206010	111,50	1	M1P00912230A4	134,50	1	M2P00911400A7	699,00	1
LTN70BP2	12,70	1	MOP009122206033	111,50	1	M1P00912230A5	134,50	1	M2P00911400A8	699,00	1
LTN70BP3	23,00	1	MOP00912220605	111,50	1	M1P00912230A6	134,50	1	M2P00911400A9	731,50	1
LTN70C	5,30	1	MOP009122206075	115,00	1	M1P00912230A7	134,50	1	M2P00911400B0	731,50	1
LTN70ML1	36,40	1	MOP009122301	111,50	1	M1P00912230A8	134,50	1	M2P0251012060	234,50	1
LTN70ML3	36,40	1	MOP0091223010	111,50	1	M1P00912230A9	134,50	1	M2P02510230	234,50	1
LTN70ML4	36,40	1	MOP009122301V5	111,50	1	M1P00912230B0	134,50	1	M2P02510400	234,50	1
LTN70ML6	36,40	1	MOP009122302V3	111,50	1	M1P00912400A4	134,50	1	M2P02512024B2	177,00	1
LTN70ML8	36,40	1	MOP0091223033	111,50	1	M1P00912400A5	134,50	1	M2P02512110B3	177,00	1
LTN70MSBH	67,00	1	MOP009122305	111,50	1	M1P00912400A6	134,50	1	M2P0251212060B3	177,00	1
LTN70MSH	49,70	1	MOP009122306010	115,00	1	M1P00912400A7	134,50	1	M2P02512230B2	177,00	1
LTN70MSL	49,70	1	MOP00912230602V3	111,50	1	M1P00912400A8	134,50	1	M2P02512230B3	177,00	1
LTN70MW024	70,80	1	MOP0091223075	111,50	1	M1P00912400A9	134,50	1	M2P02512400B2	177,00	1
LTN70MW230	129,00	1	MOP009124001	111,50	1	M1P00912400B0	134,50	1	M2P02512400B3	177,00	1
LTN70MWB024	89,00	1	MOP0091240010	111,50	1	M1P0091246060A5	134,50	1	M2P0321012060	318,50	1
LTN70MWB230	149,00	1	MOP009124001V5	111,50	1	M1P0091246060A6	138,50	1	M2P03210230	318,50	1
LTN70P050	9,00	1	MOP009124002V3	111,50	1	M1P0091246060A7	138,50	1	M2P03210400	318,50	1
LTN70P050T	9,00	1	MOP0091240033	111,50	1	M1P0091246060A8	138,50	1	M2P03212024B4	256,50	1
LTN70P100	10,70	1	MOP009124005	111,50	1	M1P0091246060A9	138,50	1	M2P0321212060B4	246,00	1
LTN70P100T	11,00	1	MOP0091240075	111,50	1	M1P0091246060B0	138,50	1	M2P0321222060B4	256,50	1
LTN70P250	18,40	1	MOP009124606010	111,50	1	M1P01810024	170,00	1	M2P0321223060B4	256,50	1
LTN70P250T	19,10	1	MOP00912460601V5	111,50	1	M1P01810110	170,00	1	M2P03212230B4	256,50	1
LTN70P400	22,70	1	MOP009124606033	111,50	1	M1P0181012060	170,00	1	M2P03212400B4	256,50	1
LTN70P400T	23,40	1	MOP00912460605	111,50	1	M1P0181022060	170,00	1	M2PA	84,30	1
LVFSA1D03	117,00	1	MOP009124606075	111,50	1	M1P01810230	170,00	1	M2R0251012060	215,50	1
LVFSA1D05	146,00	1	MOP01210024	133,50	1	M1P01810400	170,00	1	M2R02510230	215,50	1
LVFSA1D10	196,50	1	MOP01210230	133,50	1	M1P0181046060	170,00	1	M2R02510400	215,50	1
LVFSA1D15	254,50	1	MOP01210400	133,50	1	M1P0181223060B1	157,00	1	M2R02512230B2	328,00	1
LVFSA1D20	316,50	1	MOP0121202415	119,50	1	M1P01812230B1	157,00	1	M2R02512230B3	328,00	1
LVFSN1B05	149,50	1	MOP0121223015	119,50	1	M1P01812400B1	157,00	1	M2R02512400B2	328,00	1
LVFSN1B10	183,00	1	MOP0121240015	119,50	1	M1P0181246060B1	161,00	1	M2R02512400B3	328,00	1
LVFSN1B15	189,00	1	MOP012124606015	119,50	1	M1PA	61,20	1	M2R0321012060	301,00	1
LVFSN1B20	239,50	1	MOPA	56,60	1	M1R0091012060	118,50	1	M2R03210230	301,00	1
LVFSN1W03	39,20	1	MOR0091012060	111,50	1	M1R00910230	118,50	1	M2R03210400	301,00	1
LVFSN1W05	45,40	1	MOR00910230	111,50	1	M1R00910400	118,50	1	M2R03212230B4	471,00	1
LVFSN1W10	74,20	1	MOR00910400	111,50	1	M1R00912048A7	213,00	1	M2R03212400B4	471,00	1
LVFSN1W15	95,90	1	MOR009120241	206,50	1	M1R00912110A9	213,00	1	M2RA	66,50	1
LVFSN1W20	120,00	1	MOR009120242V3	206,50	1	M1R00912230A4	213,00	1	M3N	103,50	1
LVFSP1W03	26,10	1	MOR009122301	206,50	1	M1R00912230A5	213,00	1	M3P00970024	840,50	1
LVFSP1W05	30,80	1	MOR0091223010	206,50	1	M1R00912230A6	213,00	1	M3P0097022060	840,50	1
LVFSP1W10	41,60	1	MOR009122301V5	206,50	1	M1R00912230A7	213,00	1	M3P00970230	840,50	1
LVFSP1W15	56,90	1	MOR009122302V3	206,50	1	M1R00912230A8	213,00	1	M3P00970400	840,50	1
LVFSP1W20	95,70	1	MOR0091223033	206,50	1	M1R00912230A9	213,00	1	M3P00973230	937,50	1
LVM20A024	71,50	1	MOR009122305	206,50	1	M1R00912230B0	213,00	1	M3P00973400	937,50	1
LVM20A127	71,50	1	MOR0091223075	206,50	1	M1R00912400A4	213,00	1	M3P0127022060	866,00	1
LVM20A240	71,50	1	MOR009124001	206,50	1	M1R00912400A5	213,00	1	M3P01270230	866,00	1
LVM20A415	71,50	1	MOR0091240010	206,50	1	M1R00912400A6	213,00	1	M3P01270400	866,00	1
LVM25240	101,00	1	MOR009124001V5	206,50	1	M1R00912400A7	213,00	1	M3P01273400	939,00	1
LVM30A240	149,50	1	MOR009124002V3	206,50	1	M1R00912400A8	213,00	1	M3P01870024	925,00	1
LVM30A415	149,50	1	MOR0091240033	206,50	1	M1R00912400A9	213,00	1	M3P01870230	934,50	1
LVM40A024	283,00	1	MOR009124005	206,50	1	M1R00912400B0	213,00	1	M3P01870400	934,50	1
LVM40A127	283,00	1	MOR0091240075	206,50	1	M1R0181012060	152,00	1	M3P01873400	1.044,00	1
LVM40A240	283,00	1	MOR01210230	115,50	1	M1R01810230	152,00	1	M3P02570024	1.035,00	1
LVM40A415	283,00	1	MOR01210400	115,50	1	M1R01810400	152,00	1	M3P02570230	1.035,00	1
LVMKIT20A024	151,00	1	MOR0121223015	210,50	1	M1R01812230B1	261,00	1	M3P02570400	1.035,00	1
LVMKIT20A240	151,00	1	MOR0121240015	210,50	1	M1R01812400B1	261,00	1	M3P02573400	1.151,00	1
LVMKIT25	180,00	1	MORA	38,50	1	M1RA	42,70	1	M3P0267022060	1.188,00	1
LVMP05	77,60	1	M1N	35,50	1	M24N	76,40	1	M3P02670230	1.163,00	1
LVMP10A024	142,00	1	M1P00910110	135,50	1	M25N	83,80	1	M3P02670400	1.163,00	1
LVMP10A127	142,00	1	M1P0091012060	135,50	1	M25P03812230B5	569,00	1	M3P02673024	1.260,00	1
LVMP10A240	142,00	1	M1P0091022060	135,50	1	M25P03812400B5	562,50	1	M3P0327012060	1.272,00	1
LVMP10A415	142,00	1	M1P00910230	135,50	1	M25PA	121,00	1	M3P03270230	1.272,00	1
MON	31,40	1	M1P00910400	135,50	1	M25RA	96,10	1	M3P03270400	1.285,00	1
MOP00910024	130,50	1	M1P0091046060	135,50	1	M2N	59,60	1	M3P03273230	1.427,00	1
MOP00910110	129,50	1	M1P00912024A7	134,50	1	M2P0091112060A9	731,50	1	M3P03870024	1.419,00	1
MOP0091012060	129,50	1	M1P00912024A9	134,50	1	M2P00911230A6	699,00	1	M3P0387022060	1.419,00	1
MOP0091022060	129,50	1	M1P00912024B0	134,50	1	M2P00911230A7	699,00	1	M3P03870230	1.419,00	1
MOP00910230	129,50	1	M1P00912110A5	134,50	1	M2P00911230A8	699,00	1	M3P03870400	1.419,00	1
MOP00910400	129,50	1	M1P00912110A8	134,50	1	M2P00911230A9	731,50	1	M3P05010110	678,50	1



Sipariş Kodu	Birim Fiyat [EURO]	Min. Sipariş Adedi	Sipariş Kodu	Birim Fiyat [EURO]	Min. Sipariş Adedi	Sipariş Kodu	Birim Fiyat [EURO]	Min. Sipariş Adedi	Sipariş Kodu	Birim Fiyat [EURO]	Min. Sipariş Adedi
M3P05012024B6	801,00	1	P1MB1PC16	13,70	12	P1MB3PB25	51,50	4	P1MB4PD63	142,00	3
M3P05012230B6	801,00	1	P1MB1PC20	13,70	12	P1MB3PB32	51,70	4	P1MBUH1PC01	77,50	12
M3P05012400B6	801,00	1	P1MB1PC25	13,70	12	P1MB3PB40	53,20	4	P1MBUH1PC01V6	77,50	12
M3P06510110	668,00	1	P1MB1PC32	13,80	12	P1MB3PB50	65,10	4	P1MBUH1PC02	77,50	12
M3P06512024B7	901,50	1	P1MB1PC40	15,70	12	P1MB3PB63	67,00	4	P1MBUH1PC03	77,50	12
M3P0651222060B7	926,50	1	P1MB1PC50	18,10	12	P1MB3PC01	59,80	4	P1MBUH1PC04	77,50	12
M3P06512230B7	901,50	1	P1MB1PC63	23,50	12	P1MB3PC02	59,80	4	P1MBUH1PC05	77,50	12
M3P06512400B7	901,50	1	P1MB1PD01	34,60	12	P1MB3PC03	59,80	4	P1MBUH1PC06	71,30	12
M3P08012400B8	1.159,00	1	P1MB1PD02	34,60	12	P1MB3PC04	59,80	4	P1MBUH1PC07	71,30	12
M3PA	183,50	1	P1MB1PD03	34,60	12	P1MB3PC06	53,60	4	P1MBUH1PC08	71,30	12
M3PA70	204,50	1	P1MB1PD04	34,60	12	P1MB3PC08	53,60	4	P1MBUH1PC10	61,90	12
M3R06512230B7	876,00	1	P1MB1PD06	31,30	12	P1MB3PC10	52,30	4	P1MBUH1PC12	61,90	12
M3R08012230B8	1.089,00	1	P1MB1PD08	31,30	12	P1MB3PC13	52,30	4	P1MBUH1PC13	61,90	12
M3RA	159,50	1	P1MB1PD10	31,30	12	P1MB3PC16	52,30	4	P1MBUH1PC15	61,90	12
MX10P	2,00	5	P1MB1PD13	31,30	12	P1MB3PC20	52,30	4	P1MBUH1PC16	61,90	12
MX11P	2,00	5	P1MB1PD16	31,30	12	P1MB3PC25	52,30	4	P1MBUH1PC20	61,90	12
MX12P	2,00	5	P1MB1PD20	31,30	12	P1MB3PC32	53,60	4	P1MBUH1PC25	61,90	12
MX20P	2,80	5	P1MB1PD25	31,30	12	P1MB3PC40	55,20	4	P1MBUH1PC30	61,90	12
MX21P	2,80	5	P1MB1PD32	32,20	12	P1MB3PC50	67,80	4	P1MBUH1PC32	61,90	12
MX30	28,80	1	P1MB1PD40	35,80	12	P1MB3PC63	72,10	4	P1MBUH1PD01	85,10	12
MX31	23,30	1	P1MB1PD50	42,50	12	P1MB3PD01	99,10	4	P1MBUH1PD01V6	85,10	12
NTC01	41,10	1	P1MB1PD63	34,50	12	P1MB3PD02	99,10	4	P1MBUH1PD02	85,10	12
P1MB1MB06	34,90	12	P1MB2PB01	40,00	6	P1MB3PD03	99,10	4	P1MBUH1PD03	85,10	12
P1MB1MB10	34,90	12	P1MB2PB02	40,00	6	P1MB3PD04	99,10	4	P1MBUH1PD04	85,10	12
P1MB1MB16	34,90	12	P1MB2PB04	40,00	6	P1MB3PD06	91,90	4	P1MBUH1PD05	85,10	12
P1MB1MB20	34,90	12	P1MB2PB06	38,70	6	P1MB3PD08	91,90	4	P1MBUH1PD06	77,60	12
P1MB1MB25	36,80	12	P1MB2PB10	37,30	6	P1MB3PD10	79,70	4	P1MBUH1PD07	77,60	12
P1MB1MB32	37,30	12	P1MB2PB13	37,30	6	P1MB3PD13	74,50	4	P1MBUH1PD08	77,60	12
P1MB1MC02	37,20	12	P1MB2PB16	37,30	6	P1MB3PD16	79,70	4	P1MBUH1PD10	67,80	12
P1MB1MC04	37,20	12	P1MB2PB20	37,30	6	P1MB3PD20	79,70	4	P1MBUH1PD12	67,80	12
P1MB1MC06	31,80	12	P1MB2PB25	37,30	6	P1MB3PD25	79,70	4	P1MBUH1PD13	67,80	12
P1MB1MC10	31,80	12	P1MB2PB32	37,30	6	P1MB3PD32	79,70	4	P1MBUH1PD15	67,80	12
P1MB1MC13	31,40	12	P1MB2PB40	38,70	6	P1MB3PD40	111,50	4	P1MBUH1PD16	67,80	12
P1MB1MC16	31,80	12	P1MB2PB50	44,20	6	P1MB3PD50	111,50	4	P1MBUH1PD20	67,80	12
P1MB1MC20	31,80	12	P1MB2PB63	47,40	6	P1MB3PD63	111,50	4	P1MBUH1PD25	67,80	12
P1MB1MC25	33,80	12	P1MB2PC01	40,00	6	P1MB4PB01	79,00	3	P1MBUH1PD30	67,80	12
P1MB1MC32	34,90	12	P1MB2PC02	40,00	6	P1MB4PB02	79,00	3	P1MBUH1PD32	67,80	12
P1MB1MC40	37,60	12	P1MB2PC03	40,00	6	P1MB4PB04	79,00	3	P1MBUH2PC01	159,50	6
P1MB1NC01	44,30	6	P1MB2PC04	40,00	6	P1MB4PB06	75,80	3	P1MBUH2PC01V6	159,50	6
P1MB1NC02	44,30	6	P1MB2PC06	37,30	6	P1MB4PB10	73,60	3	P1MBUH2PC02	159,50	6
P1MB1NC04	44,30	6	P1MB2PC08	37,30	6	P1MB4PB13	73,60	3	P1MBUH2PC03	159,50	6
P1MB1NC06	41,40	6	P1MB2PC10	37,30	6	P1MB4PB16	73,60	3	P1MBUH2PC04	159,50	6
P1MB1NC10	36,00	6	P1MB2PC13	37,30	6	P1MB4PB20	73,60	3	P1MBUH2PC05	159,50	6
P1MB1NC16	36,00	6	P1MB2PC16	37,30	6	P1MB4PB25	73,60	3	P1MBUH2PC06	147,50	6
P1MB1NC20	36,00	6	P1MB2PC20	37,30	6	P1MB4PB32	73,60	3	P1MBUH2PC07	147,50	6
P1MB1NC25	36,00	6	P1MB2PC25	37,30	6	P1MB4PB40	75,80	3	P1MBUH2PC08	147,50	6
P1MB1NC32	35,70	6	P1MB2PC32	37,30	6	P1MB4PB50	86,50	3	P1MBUH2PC10	127,00	6
P1MB1NC40	50,70	6	P1MB2PC40	39,00	6	P1MB4PB63	89,00	3	P1MBUH2PC12	127,00	6
P1MB1NC50	50,50	6	P1MB2PC50	48,30	6	P1MB4PC01	79,10	3	P1MBUH2PC13	127,00	6
P1MB1NC63	52,20	6	P1MB2PC63	54,40	6	P1MB4PC02	79,10	3	P1MBUH2PC15	127,00	6
P1MB1PB01	17,10	12	P1MB2PD01	64,30	6	P1MB4PC04	79,10	3	P1MBUH2PC16	127,00	6
P1MB1PB02	17,10	12	P1MB2PD02	64,30	6	P1MB4PC06	71,50	3	P1MBUH2PC20	127,00	6
P1MB1PB03	17,10	12	P1MB2PD03	64,30	6	P1MB4PC10	71,50	3	P1MBUH2PC25	127,00	6
P1MB1PB04	17,10	12	P1MB2PD04	64,30	6	P1MB4PC13	71,50	3	P1MBUH2PC30	127,00	6
P1MB1PB06	13,70	12	P1MB2PD06	58,70	6	P1MB4PC16	71,50	3	P1MBUH2PC32	127,00	6
P1MB1PB08	13,70	12	P1MB2PD08	58,70	6	P1MB4PC20	71,50	3	P1MBUH2PD01	175,50	6
P1MB1PB10	13,70	12	P1MB2PD10	50,60	6	P1MB4PC25	71,50	3	P1MBUH2PD01V6	175,50	6
P1MB1PB13	13,70	12	P1MB2PD13	50,60	6	P1MB4PC32	73,60	3	P1MBUH2PD02	175,50	6
P1MB1PB16	13,70	12	P1MB2PD16	50,60	6	P1MB4PC40	74,60	3	P1MBUH2PD03	175,50	6
P1MB1PB20	13,70	12	P1MB2PD20	50,60	6	P1MB4PC50	91,40	3	P1MBUH2PD04	175,50	6
P1MB1PB25	13,70	12	P1MB2PD25	50,60	6	P1MB4PC63	95,20	3	P1MBUH2PD05	175,50	6
P1MB1PB32	13,80	12	P1MB2PD32	50,60	6	P1MB4PD01	127,00	3	P1MBUH2PD06	161,00	6
P1MB1PB40	15,70	12	P1MB2PD40	71,00	6	P1MB4PD02	127,00	3	P1MBUH2PD07	161,00	6
P1MB1PB50	18,10	12	P1MB2PD50	71,00	6	P1MB4PD04	127,00	3	P1MBUH2PD08	161,00	6
P1MB1PB63	23,50	12	P1MB2PD63	73,40	6	P1MB4PD06	116,50	3	P1MBUH2PD10	140,50	6
P1MB1PC01	14,10	12	P1MB3PB01	59,80	4	P1MB4PD10	102,00	3	P1MBUH2PD12	140,50	6
P1MB1PC02	14,10	12	P1MB3PB02	59,80	4	P1MB4PD13	102,00	3	P1MBUH2PD13	140,50	6
P1MB1PC03	14,10	12	P1MB3PB04	59,80	4	P1MB4PD16	102,00	3	P1MBUH2PD15	140,50	6
P1MB1PC04	14,10	12	P1MB3PB06	57,90	4	P1MB4PD20	102,00	3	P1MBUH2PD16	140,50	6
P1MB1PC06	13,70	12	P1MB3PB10	51,50	4	P1MB4PD25	102,00	3	P1MBUH2PD20	140,50	6
P1MB1PC08	13,70	12	P1MB3PB13	51,50	4	P1MB4PD32	102,00	3	P1MBUH2PD25	140,50	6
P1MB1PC10	13,70	12	P1MB3PB16	51,50	4	P1MB4PD40	142,00	3	P1MBUH2PD30	140,50	6
P1MB1PC13	13,70	12	P1MB3PB20	51,50	4	P1MB4PD50	142,00	3	P1MBUH2PD32	140,50	6

Sipariş Kodu	Birim Fiyat [EURO]	Min. Sipariş Adedi	Sipariş Kodu	Birim Fiyat [EURO]	Min. Sipariş Adedi	Sipariş Kodu	Birim Fiyat [EURO]	Min. Sipariş Adedi	Sipariş Kodu	Birim Fiyat [EURO]	Min. Sipariş Adedi
P1MBUH3PC01	249,50	4	P1RA3P63A300	218,50	1	P1X16230	118,50	8	PLNA2AW	65,60	1
P1MBUH3PC01V6	249,50	4	P1RA4P40A030	320,50	1	P1X1810	5,90	10	PLNA2H	73,50	1
P1MBUH3PC02	249,50	4	P1RA4P40A300	221,00	1	P1X7	17,70	5	PLNA2HSB	87,00	1
P1MBUH3PC03	249,50	4	P1RA4P63A030	336,50	1	P1X9031	40,90	10	PLNA2HSBW	94,60	1
P1MBUH3PC04	249,50	4	P1RA4P63A300	232,00	1	P1X9032	61,40	10	PLNA2HW	81,00	1
P1MBUH3PC05	249,50	4	P1RB3NC10A030	383,50	1	P1X9033	97,10	10	PLNA2R	59,00	1
P1MBUH3PC06	230,50	4	P1RB3NC13A030	383,50	1	P1X9034	130,50	10	PLNA2RW	66,80	1
P1MBUH3PC07	230,50	4	P1RB3NC16A030	383,50	1	P1X9090	67,00	10	PLNC1A	48,80	1
P1MBUH3PC08	230,50	4	P1RB3NC20A030	383,50	1	P1X9130	6,00	10	PLNC1AW	57,00	1
P1MBUH3PC10	200,00	4	P1RB3NC25A030	383,50	1	P1X9131	1,50	50	PLNC1R	49,50	1
P1MBUH3PC12	200,00	4	P1RC4P40B030	1.386,00	1	P1X9132	1,80	50	PLNC1RW	56,90	1
P1MBUH3PC13	200,00	4	P1RC4P40B300	1.358,00	1	P1X9133	2,00	50	PLNC2A	58,20	1
P1MBUH3PC15	200,00	4	P1RC4P63B030	1.711,00	1	P1X9134	2,00	50	PLNC2AW	65,60	1
P1MBUH3PC16	200,00	4	P1RC4P63B300	1.630,00	1	P1X9201	7,20	25	PLNC2R	59,00	1
P1MBUH3PC20	200,00	4	P1RC4P80B030	2.799,00	1	P1X9202	12,80	25	PLNC2RW	66,80	1
P1MBUH3PC25	200,00	4	P1RC4P80B300	2.546,00	1	P1X9210	8,90	25	PLNU1A	54,00	1
P1MBUH3PC30	200,00	4	P1RD2P25A030	109,00	1	P2L101311	142,00	1	PLNU1AT	59,40	1
P1MBUH3PC32	200,00	4	P1RD2P25A300	112,50	1	P2L101312	144,50	1	PLNU1AT25	65,90	1
P1MBUH3PD01	274,00	4	P1RD2P25AC030	96,20	1	P2L131311	166,00	1	PLNU1AT25W	75,00	1
P1MBUH3PD01V6	274,00	4	P1RD2P25AC300	103,50	1	P2L131312	174,50	1	PLNU1ATW	66,80	1
P1MBUH3PD02	274,00	4	P1RD2P40A030	115,50	1	P2L151311	183,50	1	PLNU1AW	60,60	1
P1MBUH3PD03	274,00	4	P1RD2P40A300	115,50	1	P2L151312	192,50	1	PLNU1H	67,10	1
P1MBUH3PD04	274,00	4	P1RD2P40AC030	101,00	1	P2L81311	130,50	1	PLNU1HSB	81,90	1
P1MBUH3PD05	274,00	4	P1RD2P40AC300	103,50	1	P2L81312	134,00	1	PLNU1HSBW	90,10	1
P1MBUH3PD06	253,00	4	P1RD2P63A030	135,00	1	P2MB1PC080	78,80	9	PLNU1HW	74,70	1
P1MBUH3PD07	253,00	4	P1RD2P63A300	122,00	1	P2MB1PC100	86,90	9	PLNU1R	54,90	1
P1MBUH3PD08	253,00	4	P1RD2P63AC030	107,00	1	P2MB1PC125	103,50	9	PLNU1RW	62,30	1
P1MBUH3PD10	219,50	4	P1RD2P63AC300	104,50	1	P2MB1PD080	86,90	9	PMA20240	230,00	1
P1MBUH3PD12	219,50	4	P1RD4P25A030	170,00	1	P2MB2PC080	148,50	4	PMA30240	266,50	1
P1MBUH3PD13	219,50	4	P1RD4P25A300	175,00	1	P2MB2PC100	162,50	4	PMA40240	319,50	1
P1MBUH3PD15	219,50	4	P1RD4P25AC030	157,00	1	P2MB2PC125	196,00	4	PMA50A240	302,50	1
P1MBUH3PD16	219,50	4	P1RD4P25AC300	161,50	1	P2MB2PD100	185,00	4	PMA50A415	302,50	1
P1MBUH3PD20	219,50	4	P1RD4P40A030	169,50	1	P2MB3PC080	223,50	3	PMA50A480	302,50	1
P1MBUH3PD25	219,50	4	P1RD4P40A300	175,00	1	P2MB3PC100	246,00	3	PMF20A240	470,00	1
P1MBUH3PD30	219,50	4	P1RD4P40AC030	157,00	1	P2MB3PC125	294,50	3	PMF20A415	470,00	1
P1MBUH3PD32	219,50	4	P1RD4P40AC300	161,50	1	P2MB3PD080	246,00	3	PMV10A440P100	49,80	1
P1MBUL1PC35	86,80	12	P1RD4P63A030	176,50	1	P2MB3PD100	270,00	3	PMV20A240	159,00	1
P1MBUL1PC40	86,80	12	P1RD4P63A300	179,50	1	P2MB3PD125	324,50	3	PMV20A575	69,90	1
P1MBUL1PC50	86,80	12	P1RD4P63AC030	167,50	1	P2MB4PC080	301,00	2	PMV20A600	159,00	1
P1MBUL1PC60	86,80	12	P1RD4P63AC300	161,50	1	P2MB4PC100	330,00	2	PMV30A240	194,50	1
P1MBUL1PC63	86,80	12	P1RE1NC06A030	162,50	1	P2MB4PC125	397,00	2	PMV30A575	124,50	1
P1MBUL1PD35	95,20	12	P1RE1NC06A300	155,50	1	P2MB4PD080	330,00	2	PMV30A600	194,50	1
P1MBUL1PD40	95,20	12	P1RE1NC06AC030	133,00	1	P2MB4PD100	364,00	2	PMV40A240	230,00	1
P1MBUL1PD50	95,20	12	P1RE1NC06AC300	131,50	1	P2MB4PD125	436,00	2	PMV40A575	143,00	1
P1MBUL1PD60	95,20	12	P1RE1NC10A030	162,50	1	P2X1011	38,50	12	PMV40A600	230,00	1
P1MBUL1PD63	95,20	12	P1RE1NC10A300	155,50	1	P2X1311	46,10	12	PMV50A240	303,00	1
P1MBUL2PC35	178,00	6	P1RE1NC10AC030	133,00	1	P2X16230	125,00	8	PMV50A575	173,50	1
P1MBUL2PC40	178,00	6	P1RE1NC10AC300	131,50	1	P2X1810	7,30	10	PMV50A600	303,00	1
P1MBUL2PC50	178,00	6	P1RE1NC13A030	162,50	1	P32752	3,50	10	PMV50NA240	318,50	1
P1MBUL2PC60	178,00	6	P1RE1NC16A030	162,50	1	P32753	3,50	10	PMV50NA440	178,50	1
P1MBUL2PC63	178,00	6	P1RE1NC16A300	155,50	1	P33032	3,40	1	PMV50NA600	318,50	1
P1MBUL2PD35	191,50	6	P1RE1NC16AC030	133,00	1	P33033	2,50	1	PMV55A240	124,50	1
P1MBUL2PD40	196,50	6	P1RE1NC16AC300	131,50	1	P33034	9,20	1	PMV55A440	235,00	1
P1MBUL2PD50	196,50	6	P1RE1NC20A030	162,50	1	P33035	6,30	1	PMV70A240	396,50	1
P1MBUL2PD60	196,50	6	P1RE1NC20A300	155,50	1	P33036	412,00	1	PMV70A575	208,50	1
P1MBUL2PD63	196,50	6	P1RE1NC20AC030	133,00	1	PA96X48	60,10	1	PMV70A600	396,50	1
P1MBUL3PC35	279,50	4	P1RE1NC20AC300	131,50	1	PLA1AM	64,70	1	PMV70NA240	416,00	1
P1MBUL3PC40	279,50	4	P1RE1NC25A030	162,50	1	PLA1AMW	77,60	1	PMV70NA440	399,50	1
P1MBUL3PC50	279,50	4	P1RE1NC25A300	155,50	1	PLA1RM	71,00	1	PMV70NA600	416,00	1
P1MBUL3PC60	279,50	4	P1RE1NC25AC030	129,00	1	PLA1RMW	82,80	1	PMV80NA240	741,50	1
P1MBUL3PC63	279,50	4	P1RE1NC25AC300	131,50	1	PLN131311	95,00	1	PMV80NA440	741,50	1
P1MBUL3PD35	306,50	4	P1RE1NC32A030	162,50	1	PLN978	82,30	1	PMV80NA600	741,50	1
P1MBUL3PD40	306,50	4	P1RE1NC32A300	155,50	1	PLNA1A	48,80	1	PMV95NA240NFC	324,00	1
P1MBUL3PD50	306,50	4	P1RE1NC32AC030	133,00	1	PLNA1AW	57,00	1	PMV95NA575NFC	193,50	1
P1MBUL3PD60	306,50	4	P1RE1NC32AC300	131,50	1	PLNA1H	62,60	1	PMVF20	2.772,00	1
P1MBUL3PD63	306,50	4	P1RE1NC40A030	162,50	1	PLNA1HSB	77,50	1	PMVF20D048	2.772,00	1
P1RA2P40A030	190,50	1	P1RE1NC40A300	155,50	1	PLNA1HSBW	84,90	1	PMVF30	3.606,00	1
P1RA2P40A300	173,00	1	P1RE1NC40AC030	133,00	1	PLNA1HW	70,30	1	PMVF30D048	3.606,00	1
P1RA2P63A030	199,50	1	P1RE1NC40AC300	131,50	1	PLNA1R	49,50	1	PMVF51	1.869,00	1
P1RA2P63A300	181,50	1	P1X1011	36,80	12	PLNA1RAG	71,40	1	PMVF80	1.154,00	1
P1RA3P40A030	302,50	1	P1X1011UH	37,80	10	PLNA1RAGW	79,30	1	PSE103024	73,40	1
P1RA3P40A300	209,00	1	P1X1311	44,10	12	PLNA1RW	56,90	1	PSE105024	93,60	1
P1RA3P63A030	317,00	1	P1X14230	133,00	8	PLNA2A	58,20	1	PSE107224	109,00	1



Sipariş Kodu	Birim Fiyat [EURO]	Min. Sipariş Adedi	Sipariş Kodu	Birim Fiyat [EURO]	Min. Sipariş Adedi	Sipariş Kodu	Birim Fiyat [EURO]	Min. Sipariş Adedi	Sipariş Kodu	Birim Fiyat [EURO]	Min. Sipariş Adedi
PSE110024	122,00	1	RF826500	134,50	1	RGK800RD	2.896,00	1	SM1P0100	66,80	1
PSL100524	63,30	1	RF828200	169,00	1	RGK800RDSA	2.811,00	1	SM1P0160	66,80	1
PSL101024	72,20	1	RF829500	180,50	1	RGK800SA	1.376,00	1	SM1P0250	66,80	1
PSL101824	87,50	1	RFA110082	326,00	1	RGK900	9.179,00	1	SM1P0400	66,80	1
PSL103024	96,60	1	RFA110095	356,50	1	RGK900MC	6.355,00	1	SM1P0650	66,80	1
PSL103048	134,00	1	RFA110110	399,00	1	RGK900RD	3.185,00	1	SM1P1000	70,10	1
PSL106024	121,00	1	RFA823300	187,00	1	RGK900RDSA	3.091,00	1	SM1P1400	70,10	1
PSL106048	167,00	1	RFA824200	202,50	1	RGK900SA	9.179,00	1	SM1P1800	78,80	1
PSL110024	147,50	1	RFA825000	230,50	1	RGKRA	1.149,00	1	SM1P2300	80,70	1
PSL110048	202,50	1	RFA826500	231,50	1	RGKRR	998,50	1	SM1P2500	82,30	1
PSL112024	173,50	1	RFA828200	264,00	1	RM1415	380,00	1	SM1P3200	130,50	1
PSL112048	238,50	1	RFA829500	348,50	1	RM148	380,00	1	SM1P4000	260,00	1
PSL124024	277,00	1	RFE110110	351,00	1	RS11310	48,80	1	SM1PF0020	149,00	1
PSL124048	363,00	1	RFE450200	194,50	1	RS131310	54,00	1	SM1R0016	74,80	1
PSL130024	328,50	1	RFE450800	194,50	1	RS21310	47,00	1	SM1R0025	74,80	1
PSL130048	452,50	1	RFE453200	194,50	1	RS31310	49,20	1	SM1R0040	74,80	1
PSL148024	522,00	1	RFE454500	194,50	1	SA01NA320R	570,50	1	SM1R0063	74,80	1
PSL148048	718,50	1	RFN110082	337,50	1	SA01PA320R	214,00	1	SM1R0100	74,80	1
PSL1M01012	71,50	1	RFN110095	369,00	1	SA02PA320R	392,50	1	SM1R0160	74,80	1
PSL1M01024	71,50	1	RFN110110	413,00	1	SA03NA320R	892,50	1	SM1R0250	74,80	1
PSL1M02412	96,10	1	RFN200100	589,50	1	SA03PA320R	586,50	1	SM1R0400	74,80	1
PSL1M02424	96,10	1	RFN200125	611,50	1	SA04PA320R	757,50	1	SM1R0650	74,80	1
PSL1M03312	106,00	1	RFN200150	633,50	1	SA0B1NA320R	610,00	1	SM1R1000	82,40	1
PSL1M03624	106,00	1	RFN200200	655,50	1	SA0B1PA320R	305,00	1	SM1R1400	82,40	1
PSL1M05412	118,00	1	RFN380016	97,10	1	SA0B2PA320R	576,00	1	SM1R1800	89,40	1
PSL1M06024	118,00	1	RFN380025	97,10	1	SA0B3NA320R	1.080,00	1	SM1R2300	93,60	1
PSL1M07212	144,00	1	RFN380040	97,10	1	SA0B3PA320R	789,00	1	SM1R2500	95,60	1
PSL1M10024	144,00	1	RFN380063	97,10	1	SA0B4PA320R	1.020,00	1	SM1R3200	157,50	1
PSL210024	185,00	1	RFN380100	97,10	1	SA1B1NA320R	830,00	1	SM1R4000	290,00	1
PSL210048	231,00	1	RFN380160	97,10	1	SA1B1PA320R	416,00	1	SM1RE1000	177,00	1
PSL312024	204,50	1	RFN380250	97,10	1	SA1B2PA320R	784,00	1	SM1RE1400	177,00	1
PSL324024	311,50	1	RFN380400	97,10	1	SA1B3NA320R	1.485,00	1	SM1RE1800	177,00	1
PSL324048	401,50	1	RFN380650	97,10	1	SA1B3PA320R	1.013,00	1	SM1RE2300	201,00	1
PSL348024	477,00	1	RFN381000	97,10	1	SA1B4PA320R	1.269,00	1	SM1RE2500	201,00	1
PSL348048	797,50	1	RFN381400	97,10	1	SA2EDGK10M3	165,00	1	SM1RE3200	262,50	1
PSL396024	731,00	1	RFN381800	110,00	1	SA31NA275ML	113,50	1	SM1RM0016	170,50	1
PSL396048	941,00	1	RFN382300	110,00	1	SA31NA275MS	99,70	1	SM1RM0025	170,50	1
PSLR2024	89,10	1	RFN382500	110,00	1	SA31NA320R	136,50	1	SM1RM0040	170,50	1
PSLRM1024	58,50	1	RFN383200	168,00	1	SASD5VR	212,00	1	SM1RM0063	170,50	1
R1D415	467,50	1	RFN383800	168,00	1	SASDET6	303,00	1	SM1RM0100	170,50	1
R1D48	467,50	1	RFN420250	814,50	1	SAX00PA320	278,50	1	SM1RM0160	170,50	1
R2D415	661,00	1	RFN420300	836,50	1	SG21NA300	300,00	1	SM1RM0250	170,50	1
R3D415	748,50	1	RFN420420	859,00	1	SG21NA300R	373,00	1	SM1RM0400	170,50	1
R4D415	973,00	1	RFN824200	210,50	1	SG21PA300	153,00	1	SM1RM0650	170,50	1
RF110082	280,50	1	RFN825000	239,00	1	SG21PA300R	186,50	1	SM1RM1000	204,50	1
RF110095	305,50	1	RFN826500	239,00	1	SG22PA300	285,00	1	SM1RM1400	204,50	1
RF110110	319,00	1	RFN828200	273,00	1	SG22PA300R	353,50	1	SM1RM1800	204,50	1
RF200100	628,00	1	RFN829500	361,50	1	SG23NA300	556,50	1	SM1RM2300	232,00	1
RF200125	665,00	1	RFNA110082	337,50	1	SG23NA300R	712,00	1	SM1RM2500	232,00	1
RF200150	633,00	1	RFNA110095	369,00	1	SG23PA300	421,50	1	SM1RM3200	303,50	1
RF200200	664,50	1	RFNA110110	413,00	1	SG23PA300R	523,00	1	SM1RM4000	400,00	1
RF380016	50,90	1	RFNA824200	210,50	1	SG24PA300	532,50	1	SM1RT0016	154,00	1
RF380025	50,90	1	RFNA825000	239,00	1	SG24PA300R	673,00	1	SM1RT0025	154,00	1
RF380040	50,90	1	RFNA826500	239,00	1	SG2C1NA320	239,50	1	SM1RT0040	154,00	1
RF380063	50,90	1	RFNA828200	273,00	1	SG2C2PA320	228,00	1	SM1RT0063	154,00	1
RF380100	50,90	1	RFNA829500	361,50	1	SG2C1NA275	223,00	1	SM1RT0100	154,00	1
RF380160	50,90	1	RFX20035	58,80	1	SG2C3NA275	388,00	1	SM1RT0160	154,00	1
RF380250	50,90	1	RFX3801	6,10	10	SG2C1NA275R	240,00	1	SM1RT0250	154,00	1
RF380400	50,90	1	RFX3802	4,80	10	SG2C3NA275R	406,00	1	SM1RT0400	154,00	1
RF380650	50,90	1	RFX3803	4,80	10	SG2C4PA275	342,00	1	SM1RT0650	154,00	1
RF381000	50,90	1	RFX3804	17,30	1	SG2C4PA275R	387,00	1	SM1RT1000	184,00	1
RF381400	50,90	1	RFX42035	61,10	1	SG2DG600M2	123,00	1	SM1RT1400	184,00	1
RF381800	54,40	1	RGK400SA	1.004,00	1	SG2DGK10M3	177,00	1	SM1RT1800	184,00	1
RF382300	54,40	1	RGK420SA	1.093,00	1	SG2DGK10M3R	493,50	1	SM1RT2300	209,00	1
RF382500	54,40	1	RGK600	654,00	1	SG2DGK50M3	230,00	1	SM1RT2500	209,00	1
RF383200	73,40	1	RGK600SA	613,00	1	SG2EDGK10M3R	252,00	1	SM1X1111	12,50	1
RF383800	74,60	1	RGK601	694,50	1	SGX02DGK10M3	175,50	1	SM1X1120	12,50	1
RF420250	506,50	1	RGK601SA	654,00	1	SGX02DGK50M3	235,00	1	SM1X1202	15,60	1
RF420300	528,50	1	RGK610	1.617,00	1	SGX02PA300	128,50	1	SM1X1211	15,60	1
RF420420	738,50	1	RGK700	1.077,00	1	SM1P0016	66,80	1	SM1X1220	15,60	1
RF823300	123,50	1	RGK700SA	1.032,00	1	SM1P0025	66,80	1	SM1X1311	43,80	1
RF824200	123,50	1	RGK750	fiyat sorunuz	1	SM1P0040	66,80	1	SM1X1311M	43,80	1
RF825000	129,00	1	RGK800	1.420,00	1	SM1P0063	66,80	1	SM1X14024	73,40	1

Sipariş Kodu	Birim Fiyat [EURO]	Min. Sipariş Adedi	Sipariş Kodu	Birim Fiyat [EURO]	Min. Sipariş Adedi	Sipariş Kodu	Birim Fiyat [EURO]	Min. Sipariş Adedi	Sipariş Kodu	Birim Fiyat [EURO]	Min. Sipariş Adedi
SM1X14110	73,40	1	SRBEM41	373,00	1	VLBXL01	575,50	1			
SM1X1422060	73,40	1	SRBES20	219,00	1	VLBXL02	716,00	1			
SM1X14230	51,50	1	SRBES31	263,00	1	VLBXL03	1.003,00	1			
SM1X14400	51,50	1	SYN2CDLWS	1.092,00	1	VLBXL04	932,50	1			
SM1X1457560	73,40	1	SYN2CLL	120,00	1	VLBXL06	149,00	1			
SM1X15024R	106,50	1	SYN2CLX	561,00	1	VLBXL07	146,00	1			
SM1X15110R	106,50	1	SYN2RLL	250,00	1	VLBXL08	724,00	1			
SM1X15230R	106,50	1	SYN2RLX	561,00	1	VLBXL09	354,00	1			
SM1X15400R	106,50	1	SYN2SCS00	475,00	1	VLBXL140	4.489,00	1			
SM1X16024	73,40	1	SYN2SCSDRV	4.707,00	1	VLBXL190	3.609,00	1			
SM1X16110	73,40	1	SYN2SDLWS	3.280,00	1	VLBXL300	2.503,00	1			
SM1X16230	51,50	1	SYN2SET	7.995,00	1	VLBXL330	2.151,00	1			
SM1X16400	51,50	1	SYN2SLL	163,00	1	VLBXL370	1.967,00	1			
SM1X17024G	15,50	1	SYN2SLM	41,00	1	VLBXL590	1.661,00	1			
SM1X17024R	15,50	1	SYN2SLX	798,00	1	VLBXP01	327,00	1			
SM1X17400G	15,50	1	SYN2UPG	125,00	1	VLBXR007	2.115,00	1			
SM1X17400R	15,50	1	TL131310	67,70	1	VLBXR015	907,50	1			
SM1X1740P	51,50	1	TMD	118,00	1	VLBXR018	824,00	1			
SM1X1745P	12,60	1	TMLS	58,50	1	VLBXR027	233,50	1			
SM1X1746P	25,30	1	TMM1	78,40	1	VLBXR047	177,00	1			
SM1X1812	7,00	1	TMM1NFC	102,00	1	VLBXR180	177,00	1			
SM1X18200R	92,60	1	TMM2	84,00	1	VLBXR390	149,00	1			
SM1X18B200R	92,60	1	TMP	50,70	1	VLBXS	288,50	1			
SM1X18BL055R	92,60	1	TMPA440	50,70	1	VT102A240	320,50	1			
SM1X18L055R	92,60	1	TMPL	95,70	1	VT104A240	344,00	1			
SM1X18S	16,30	1	TMST	53,80	1	VT107A240	399,00	1			
SM1X3040P	15,70	10	TMSTA440	53,80	1	VT115A240	584,00	1			
SM1X3040R	15,70	10	VLA102A240	305,50	1	VT122A240	664,50	1			
SM1X3141P	21,10	10	VLA104A240	327,50	1	VT1XC01	127,00	1			
SM1X3141R	21,10	10	VLA107A240	380,00	1	VT1XC02	118,50	1			
SM1X3142R	21,10	10	VLA115A240	556,50	1						
SM1X3150R	15,80	1	VLA122A240	633,00	1						
SM1X3241P	23,90	10	VLAXC01	111,00	1						
SM1X3241R	23,90	10	VLAXC02	183,50	1						
SM1X8902	5,10	10	VLAXP01	269,00	1						
SM1X9000R	10,80	5	VLB104A240XX	393,00	1						
SM1X9050	37,20	10	VLB107A240XX	456,00	1						
SM1Z1701P	34,70	1	VLB115A240XX	668,00	1						
SM1Z1702P	76,20	1	VLB122A240XX	760,00	1						
SM1Z1705P	34,80	1	VLB3000A4480	664,00	1						
SM1Z1710R	56,60	10	VLB3000A4480XX	563,00	1						
SM1Z1711P	39,50	1	VLB30007A480	683,00	1						
SM1Z1712P	97,60	1	VLB30007A480XX	599,50	1						
SM1Z1715R	56,60	1	VLB30015A480	733,00	1						
SM1Z1720R	49,40	1	VLB30015A480XX	658,50	1						
SM1Z1725R	49,40	1	VLB30022A480	839,50	1						
SM2R5000	327,00	1	VLB30022A480XX	782,00	1						
SM2R6300	337,50	1	VLB30040A480	971,00	1						
SM2X1102	15,40	1	VLB30040A480XX	936,00	1						
SM2X1111	15,40	1	VLB30055A480	1.497,00	1						
SM2X1120	15,40	1	VLB30055A480XX	1.593,00	1						
SM2X1202	15,40	1	VLB30075A480	1.622,00	1						
SM2X1211	15,40	1	VLB30075A480XX	1.746,00	1						
SM2X1220	15,40	1	VLB30110A480	2.686,00	1						
SM2X1311	39,00	1	VLB30110A480XX	3.104,00	1						
SM2X14230	68,20	5	VLB30150A480	3.422,00	1						
SM2X14400	68,20	5	VLB30150A480XX	4.091,00	1						
SM2X14440	68,20	5	VLB30185A480	4.375,00	1						
SM2X16024	68,20	5	VLB30185A480XX	5.223,00	1						
SM2X16110	68,20	5	VLB30220A480	5.270,00	1						
SM2X16230	68,20	5	VLB30220A480XX	6.355,00	1						
SM2X16400	68,20	5	VLB30300A480	6.734,00	1						
SM2X16440	68,20	5	VLB30300A480XX	8.143,00	1						
SM2X18200R	84,70	5	VLB30370A480XX	7.724,00	1						
SM2X18B200R	84,70	5	VLB30450A480XX	9.455,00	1						
SM3R7500	408,00	1	VLB30550A480XX	11.182,00	1						
SM3R9000	517,50	1	VLB30750A480XX	15.072,00	1						
SM3R9900	626,50	1	VLB30900A480XX	fiyat sorunuz	1						
SM3X9000R	35,70	2	VLB31100A480XX	fiyat sorunuz	1						
SRALC21	373,00	1	VLBXC00	102,00	1						
SRAMF21	431,50	1	VLBXC01	102,50	1						
SRASM20	231,50	1	VLBXC02	180,00	1						
SRATH21	345,50	1	VLBXC03	576,00	1						

# BAYİLERİMİZ

## İSTANBUL

### Sert Otomasyon Elektrik Ltd. Şti.

İkitelli Organize Sanayi Bölgesi, Atatürk Oto Sanayi Sitesi, Ata İş Merkezi No:4 Başakşehir - İstanbul

Telefon : +90 212 671 73 43  
Faks : +90 212 671 79 59  
E-mail : info@sertotomasyon.com.tr  
Web : www.sertotomasyon.com.tr

### DEHA Mühendislik Elk Elctr. San.Tic.Ltd.Şti.

Perpa Tic. Merk B Blok Kat:4-5 No: 210 Şişli - İstanbul

Telefon : +90 212 220 36 31 - 47  
Faks : +90 212 220 58 53  
E-mail : ozer@dehamuhendislik.net  
Web : www.dehamuhendislik.net

### Dostel Otomasyon Elektrik Elektronik San. ve Tic. Ltd. Şti.

Mescit Mah. Demokrasi Cad. Birnes San. Sit. A10 Blok No:3 A/15 Tuzla - İstanbul

Telefon : +90 216 307 04 40  
Faks : +90 216 307 04 71  
E-mail : dostel@dostelotomasyon.net  
Web : www.dostelotomasyon.net

## ANKARA

### GNY Elektromekanik İnşaat Taahhüt Ticaret Ltd. Şti.

Batı Sitesi Mahallesi, Gersan Sanayi Sitesi 2306. Sokak No:61 Yenimahalle - Ankara

Telefon : +90 312 226 16 61  
Faks : +90 312 223 55 71  
E-mail : info@gny.com.tr  
Web : www.gny.com.tr

## İZMİR

### Betiz Elektrik Elektronik Mak. Tech. San. Tic. Ltd. Şti.

1348 Sok. No:2/F Keremoğlu İş Merkezi Gıda Çarşısı Yenişehir - İzmir

Telefon : +90 232 433 93 48  
Faks : +90 232 433 93 49  
E-mail : satis@betizelektrik.com  
Web : www.betizelektrik.com

## KONYA

### Elsanet Elektrik Elektronik Otom. İnş. Gıda San. Ve Tic. Ltd. Şti.

Fevzi Çakmak Mah. Modesa San. Sit. 10734 Sk. No: 2 Karatay / Konya

Telefon : +90 332 248 46 55  
Faks : +90 332 346 37 57  
E-mail : info@elsanet.com.tr  
Web : www.elsanet.com.tr



ENERGY AND AUTOMATION

[www.LovatoElectric.com.tr](http://www.LovatoElectric.com.tr)

**LOVATO ELEKTRİK LTD**

Araylar Sanayi Sitesi No: 9A/36 Özvatan Caddesi  
Tepeören Mahallesi 34959 Tuzla, İstanbul, TÜRKİYE

Tel. +90 216 499 86 86  
Fax +90 216 540 22 84  
email: [info@LovatoElectric.com.tr](mailto:info@LovatoElectric.com.tr)



Bizi takip et

İşbu belgede tarif edilen ürünler, her an için değişikliklere ya da gelişmelere tabidir. Broşürde yer alan açıklamalar, teknik ve işlevsel veriler, çizimler ve yönergeler sadece bilgi amaçlı olup, bu açıdan herhangi bir sözleşme değerine sahip değildir. İnsanların ve eşyaların zarar görmesini engellemek amacıyla ürünlerin bizzat kalifiye personel tarafından ve her halükarda yarıotukte olan tesis ve kurulum mevzuatına göre kullanılmaları gerektiği unutulmamalıdır.

